

Color your life!

SUN MEDIC

福祉用具 レンタルカタログ

2023-2024

vol.19



SUN MEDIC

Assistive technology General Catalogue

私たちはみなさまの 快適な生活を応援します。

「これがあれば～ができる」

私たちはご利用者さまの「できること」を
いっしょに考え、一人一人の生活環境や個性にあわせて
「何が必要なのか」をさがしていく。

そんなお手伝いができるよう、一生懸命取り組んでまいります。

株式会社 サンメディック
代表取締役 吉澤 弦



Contents

介護保険制度についてP3-4

消毒・管理システムについて P5-6

介護保険対応レンタル商品

寝室や居間での生活をサポートする。

ご利用者様や介助者の方の負担を軽くし、より良い生活を。

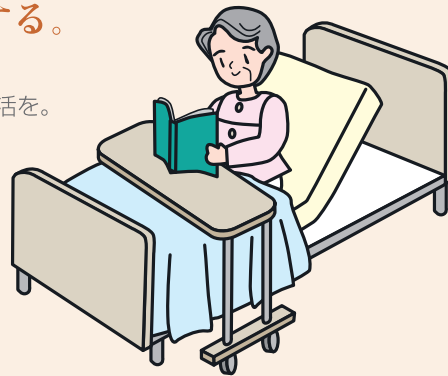

電動ベッド・電動ベッド付属品
..... P7-18

マットレス
..... P19-22

床ずれ防止用具・体位変換器
..... P23-28

リフト・昇降いす
..... P29-31

徘徊感知機器
..... P32-34

車いすを使い、自分の力での生活を。

できるだけ自分に合ったものをスムーズにお使いいただくために。



車いす・電動車いす・電動カート
..... P35-46

車いす付属品
..... P47-51

日常生活を少しでも手伝ってほしい。

いすなどからの立ち座りや屋内外の歩行を手すりや杖・歩行器を使い、安心してすごせる生活環境へ。



介護予防向き福祉用具

スロープ
..... P52-54

歩行器・杖
..... P55-68

手すり
..... P69-84

地域限定商品・お取り寄せ商品 P85-86

車いす早見表P87-88

介護保険外レンタル商品

衛生商品・ウイルス対策P89-90

ナースコール関連 P91

医療関連商品・その他 P92



介護保険制度について

介護保険制度は、高齢になり介護が必要となっても住み慣れたわが家で自分らしい生活ができるように、必要な保健・医療・福祉サービスが総合的に受けられるようにする公的な社会保険制度です。

●運営主体

介護保険制度の運営主体（保険者）は、各市町村です。

掲載は2023年10月時点の内容です

●加入者と対象者

加入者	第1号被保険者:65歳以上の方	第2号被保険者:40～65歳までの医療保険に加入している方
対象者	<ul style="list-style-type: none"> 寝たきりや認知症などで常に介護を必要とする状態の方（要介護状態） 常時介護までは必要としないが、家事や身じたく等日常生活に支援が必要な状態の方（要支援状態） 	<ul style="list-style-type: none"> 初老期認知、脳血管疾患など老化が原因とされる16種類の特定疾患により、要介護状態や要支援状態となった方

●利用手続

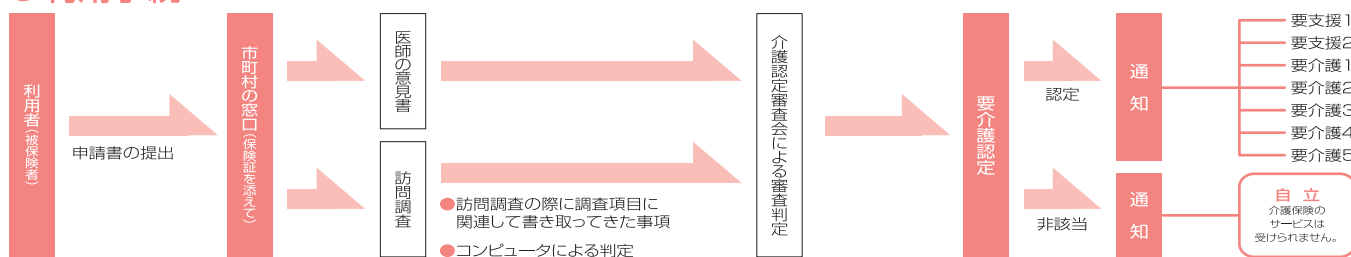

●ケアプラン・介護予防ケアプラン作成からサービスを受けるまで

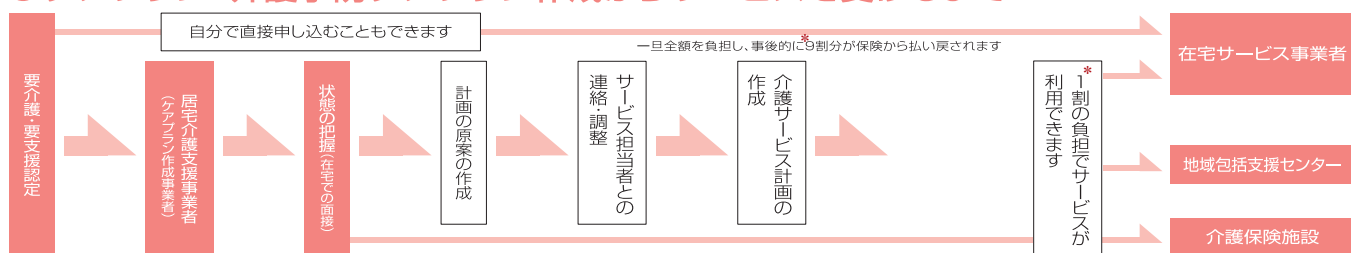

●レンタルサービスの流れ

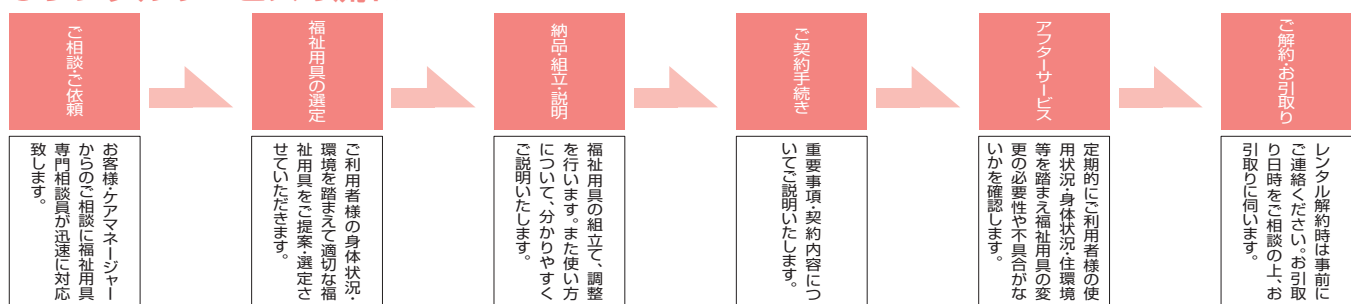

●利用できるサービス

	在宅サービス	地域密着型サービス	介護保険施設	
要介護者	<ul style="list-style-type: none"> 訪問介護 訪問入浴介護 訪問看護 訪問リハビリテーション 居宅療養管理指導 通所介護 	<ul style="list-style-type: none"> 通所リハビリテーション 短期入所生活介護・療養介護 特定施設入居者生活介護 福祉用具貸与 特定福祉用具購入費の支給 住宅改修費の支給 	<p><在宅系></p> <ul style="list-style-type: none"> 夜間対応型訪問介護 認知症対応型通所介護 小規模多機能型居宅介護 認知症対応型共同生活介護 地域密着型特定施設入居者生活介護 <p><施設系></p> <ul style="list-style-type: none"> 地域密着型介護老人福祉施設入所者生活介護 	<ul style="list-style-type: none"> 介護老人福祉施設（特別養護老人ホーム）（要介護3以上） 介護老人保健施設（老人保健施設） 介護療養型医療施設（療養型病床群など）
要支援者	同上（ただし、訪問介護、通所介護は自治体による）	<ul style="list-style-type: none"> 認知症対応型通所介護 小規模多機能型居宅介護 認知症対応型共同生活介護 	なし	

●福祉用具の給付範囲

【貸与】 要介護度によって給付限度額が異なります。毎月のレンタル料金の9割が保険で給付され、自己負担は1割になります。

種目	機能または構造等	種目	機能または構造等
車いす 要介護2～要介護5 サービスコード 171001 (予防) 671001	次のいずれかに該当するもの ● 自走行標準型車いす ● 普通型電動車いす ● 介助用標準型車いす ● 介助式電動車いす ※電動車に関しては、指定事業者が利用者に対し、利用に伴う危険、訓練操作の必要性等について十分な説明を行う旨を運営基準等に定める	手すり サービスコード 171007 (予防) 671007	取り付けに際し工事を伴わないものに限る
車いす付属品 要介護2～要介護5 サービスコード 171002 (予防) 671002	クッション、電動補助装置等であって、車いすと一体的に使用されるものに限る	スロープ サービスコード 171008 (予防) 671008	段階解消のためのものであって、取り付けに際し工事を伴わないものに限る
特殊寝台 要介護2～要介護5 サービスコード 171003 (予防) 671003	サイドレールが取り付けられているもの、または取り付け可能なものであって、次のいずれかの機能を有するもの ● 背部または脚部の傾斜角度を調節する機能を有するもの ● 床の高さを無段階に調節する機能を有するもの	歩行器 サービスコード 171009 (予防) 671009	歩行が困難な者の歩行機能を補う機能を有し、移動時に体重を支える機能を有するものであって、次のいずれかに該当するもの ● 車輪を有するものにあつては、体の前および左右を囲む把手等を有するもの ● 四脚を有するものにあつては、上肢で保持して移動させることが可能なもの ● モーター付歩行器(2016年4月から)
特殊寝台 付属品 要介護2～要介護5 サービスコード 171004 (予防) 671004	マットレス、サイドレール等であって、特殊寝台と一体的に使用されるものに限る ● スライディングボード、介助ベルト	歩行補助杖 サービスコード 171010 (予防) 671010	松葉杖、カナディアン・クラッチ、ロフトストランド・クラッチまたは多点杖に限る
床ずれ 予防器具 要介護2～要介護5 サービスコード 171005 (予防) 671005	次のいずれかに該当するもの ● エアマットと送風装置または空気圧調節装置からなるエアパッド ● 水等によって減圧による体圧分散効果を持つ全身用のウォーターマット等	徘徊感知機器 要介護2～要介護5 サービスコード 171011 (予防) 671011	要介護者等が屋外へ出ようとした時等、センサーにより感知し、家族および隣人等へ通報するもの(ベッドや布団から離れたときに通報するものも含む)
体位変換器 要介護2～要介護5 サービスコード 171006 (予防) 671006	空気パッド等を体の下に挿入することにより、要介護者等の体位を仰臥位から側臥位又は座位へ容易に変換できるもの(体位の保持のみを目的とするものを除く)	移動用リフト(吊り具の部分を除く) 要介護2～要介護5 サービスコード 171012 (予防) 671012	床走行式、固定式または据置式であり、かつ、体を吊り上げまたは体重を支える構造を有するものであって、その構造により、自力での移動が困難な者の寝台と車いすとの間等の移動を補助する機能を有するもの(取り付けに住宅の改修を伴うものを除く) 床走行式、…つり具又はいす等の台座を使用して人を持ち上げ、キャスタ等で床又は階段等を移動し、目的の場所に人を移動させるもの
		自動排泄処理装置 要介護2～要介護5 (尿のみの用具は要支援1から) サービスコード 171013 (予防) 671013	次の要件を全て満たすもの ● 尿又は便が自動的に吸引されるもの ● 尿と便の経路となる部分を分割することが可能な構造を有するもの ● 要介護者又はその介護を行う者が容易に使用できるもの

※(要介護2～要介護5)の種目でも市町村の判断によりレンタル可能な場合があります。

【購入】 現金で購入後、市町村へ申請し、基準額の範囲内で購入金額の9割が事後払い(償還払い)されます。(利用者が事業者に対して自己負担額のみを支払う「受領委任払い」を導入している市町村があります) 年間の限度額は10万円で、月額給付サービスとは別に還付されます。

種目	機能または構造等	種目	機能または構造等
腰掛便座	次のいずれかに該当するもの ● 和式便器の上に置いて腰掛式に変換するもの ● 洋式便器の上に置いて高さを補うもの ● 電動式またはスプリング式で便座から立ち上がる際に補助できる機能を有するもの ● ポータブルトイレ(便座・バケツ等からなり、居室において利用可能なもの) ● 便座の底上げ部材 ● 水洗ポータブルトイレ(給排水ユニット取付費を除く)	入浴補助用具	入浴に際して座位の維持、浴槽への出入り等の補助を目的とする用具であつて、次のいずれかに該当するもの ● 入浴用いす ● 浴槽用手すり ● 浴槽用いす ● 入浴台 ● 浴室内すのこ ● 浴槽内すのこ ● 入浴用介助ベルト
自動排泄処理装置の交換用部品	レシーバー・チューブ・タンク等のうち、尿や便の経路となるもので、要介護者または介護者が容易に交換できるもの	簡易浴槽	空気式または折りたたみ式等で容易に移動できるものであって、取水または排水のために工事を伴わないもの
排泄予測支援機器	膀胱内の状態を感知し、尿量が一定の量に達したと推定された際に通知するもの	移動用リフトの吊り具の部分	体に適合するもので、移動用リフトに連結可能なもの

●居宅介護住宅改修費等の支給にかかわる住宅改修の種類

住宅改修の費用の9割が給付され、自己負担は1割になります。ただし限度額は20万円です。

1. 手すりの取り付け
2. 段差の解消(通路等の傾斜の解消、転落防止柵の設置含む、)
3. 滑り防止および移動の円滑化等のための床材の変更
4. 引き戸等への扉の取り替え、新設、撤去
5. 洋式便器等への便器の取り替え
6. その他1～5の住宅改修に付帯して必要となる住宅改修(便器の位置・向きの変更含む)

* 第1号保険者のうち所得等の条件により負担割合が変わる場合があります。負担割合は要介護認定を受けた方へ交付される「介護保険負担割合証」をご確認下さい。

一般社団法人 シルバーサービス振興会消毒工程管理認定制度を取得



シルバーマークは
良質なシルバーサービスを
証明する
安心と信頼のマークです。



札幌介護用品管理センター(石狩市)

シルバーマークの主な認定基準に適合しているかどうかは、厳正に調査されます。書類による調査だけでなく、シルバーサービス振興会の調査員による実地調査を実施、それらの結果に基づき、消費者団体の代表、福祉・医療の専門家、学識経験者などから成る「シルバーマーク基準認定委員会」が最終的に審査の上、シルバーマークが交付されます。

認定制度に基づく消毒工程

作業工程により整備されたものとまだ作業途中のものが交錯することによって混じり合わないよう、作業動線を『ONE WAY』一方通行とし確実な作業につとめています。消毒方法もオゾンガス消毒・煮沸消毒・アルコール消毒と商品の特性に合わせて消毒作業を行い確実に殺菌をします。またマットレスについては^{*}水洗いをし、清潔さを保っています。

^{*}商品の材質などによりオゾンガス消毒、水洗いをしない場合があります。

消毒工程基本サイクル

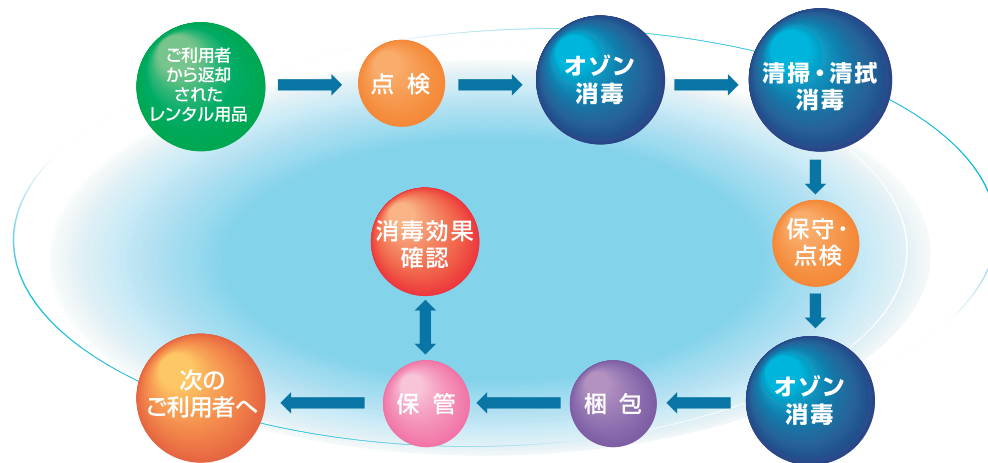

車いす全自動洗浄消毒機 (煮沸消毒)



高温スチーム洗浄機 (煮沸消毒)



オゾン制御装置 (オゾンガス消毒)



メンテナンス場

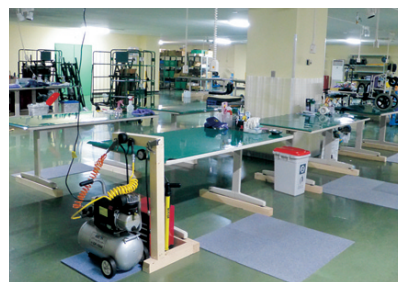

アルコールによる清拭消毒 (アルコール消毒)

介護保険
付属品
電動ベッド、電動ヘッド、電動カー
マットレス
床ずれ防止用具、体位変換器
リフト、昇降機
車いす、電動カート
車いす付属品
スロープ
歩行器、杖
手すり
地域医療
商品お取り
早見表
衛生器具
ウェア
コイル関連
その他
医療関連

消毒効果も定期的に調査

当センターでは保管中の商品をランダムに抽出し菌の付着がないか定期的に調査し、消毒効果の確認を行っています。

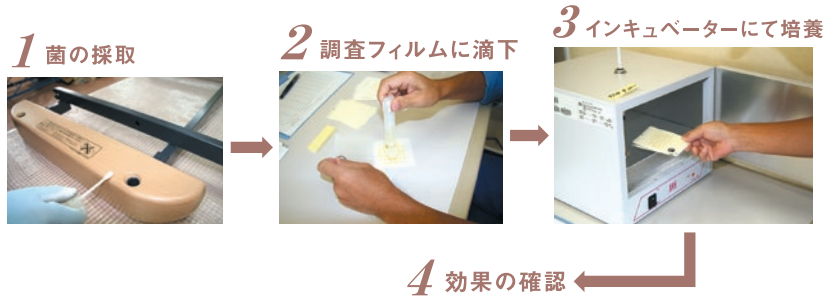

商品保管・管理システム

自動ラックシステム

取り出したい商品の棚番号を操作パネルに入力する事で自動的に取り出し口に商品が出て来るシステムを導入しています。



レンタコムウェル札幌 白石営業所

コンピューター・バーコードシステム

自社開発のソフトウェアとバーコード管理システムによって、商品の在庫や稼働状況・消毒の履歴等様々な情報を個体管理・運用しています。また個人情報の取り扱いについても適切に保護し安全管理に努めております。



苫小牧介護用品管理センター

2023年6月苫小牧市に新しく消毒・管理センターがオープンしました。最新鋭の設備できれいに消毒された安心・安全な商品をご提供いたします。



苫小牧介護用品管理センター(レンタコムウェル苫小牧)



メンテナンス場



オゾン室



AGVによる出庫



受付・ラウンジ

介護保険
制法
について

消毒
システム
について

電動
ヘッド・
付属品

マット
レス

床ずれ
防止
用具・
体位
交換器

リフト・
昇降
いす

徘徊
感知
機器

車いす・
電動
カート

車いす
付属品

スロー
プ

歩行
器・
杖

手すり

地域
福祉
商品
取次

車いす
早見
表

衛生
用品
対策
ウレ
ス

ナース
コール
関連
その他
医療
関連

電動ベッド・電動ベッド付属品

特殊寝台◆サービスコード:171003/(予防)671003
 特殊寝台付属品◆サービスコード:171004/(予防)671004



楽匠+

紹介動画



介護保険
制対応
について

消費電
システム
について

電動ヘッド・
電動ベッド
付属品

床ずれ防止
用具・
体位変換器

リフト・
昇降いす

徘徊感知機器

車いす・
電動車いす・
電動カーゴ

車いす付属品

スロープ

歩行器・杖

手すり

地域医療
連携
商品
お取り
寄せ

車いす
早見表

衛生器具
ウイリス

ナース
コール

医療関連
その他

足の角度調節機能

膝あげをするときに足先を高くすることができます。



サイズ調整

1台のベッドでレギュラー・ショートの変更が可能です。

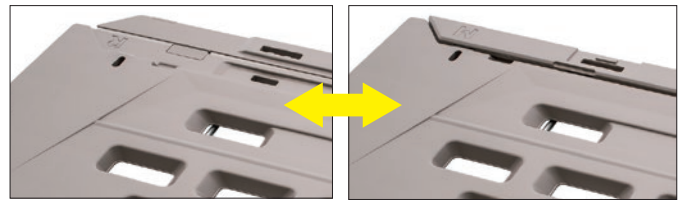

レギュラー

ショート

選べるデザイン

樹脂ボードは伝い歩きができ取り外しがしやすく、木製ボードはご家庭のお部屋になじみやすくなっています。



樹脂製ボード



木製ボード

スマートフォンとの連携

ベッドに登録されたスマートフォンで、ベッドを操作できるようになり、手元スイッチから呼び出しも可能になります。

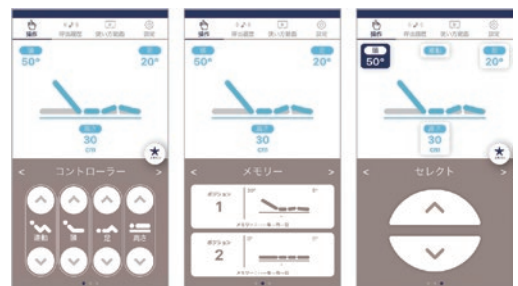

コントローラー
画面

メモリー画面

セレクト画面

楽匠プラス H脚タイプ 樹脂ボード

〈パラマウントベッド〉



キャメル

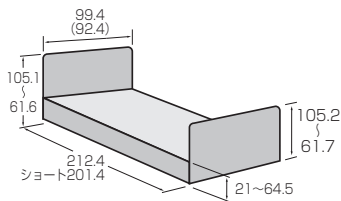

単位：cm

()内は83cmの寸法です。

84.5~86.5kg

21低床
cm

■オプション→P10



3モーター用 2モーター用

楽匠プラス H脚タイプ 3モーション

垂直昇降 リモコン液晶表示 足先上げ角度切替 電動単独ひざ上げ 電動ヘッドアップ

組立動画 (共通)

ラクリアモーション 3モーション仕様

品番 / TAISコード	月額レンタル料 1割
KQ-A6322 : 91cm	¥ 1,100 非課税
KQ-A6122 : 83cm	
00170-001328	

ショートサイズへの変更が可能です。ラクリアモーションとらくらくモーションの切替ができます。

楽匠プラス H脚タイプ 2モーション

垂直昇降 リモコン液晶表示 足先上げ角度切替 電動単独ひざ上げ 電動ヘッドアップ

品番 / TAISコード	月額レンタル料 1割
KQ-A5322 : 91cm	¥ 900 非課税
KQ-A5122 : 83cm	
00170-001300	

ショートサイズへの変更が可能です。

楽匠プラス H脚タイプ 木製ボード

〈パラマウントベッド〉



キャメル

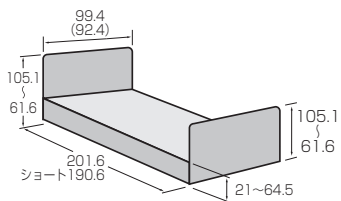

単位：cm

()内は83cmの寸法です。

83.1~84.9kg

21低床
cm

■オプション→P10



3モーター用 2モーター用

楽匠プラス H脚タイプ 3モーション

垂直昇降 リモコン液晶表示 足先上げ角度切替 電動単独ひざ上げ 電動ヘッドアップ

品番 / TAISコード	月額レンタル料 1割
KQ-A6325 : 91cm	¥ 1,100 非課税
KQ-A6125 : 83cm	
00170-001450	

ショートサイズへの変更が可能です。ラクリアモーションとらくらくモーションの切替ができます。

楽匠プラス H脚タイプ 2モーション

垂直昇降 リモコン液晶表示 足先上げ角度切替 電動単独ひざ上げ 電動ヘッドアップ

品番 / TAISコード	月額レンタル料 1割
KQ-A5325 : 91cm	¥ 900 非課税
KQ-A5125 : 83cm	
00170-001432	

ショートサイズへの変更が可能です。

ベッド操作アプリ



パラマウントベッドの「ベッド操作アプリ」は、こちらのQRコードを読み取るとダウンロードできます。

アプリのダウンロードおよびご利用時には別途通信料がかかります。お客様のご負担となります。Apple IDやGoogleアカウントは、お客様自身でご確認ください。



貸与事業所向けアプリ



- 介護保険
制
ついで
- 消毒
システム
ついで
- 電動ベッド
付属品
- マットレス
- 床ずれ防止
用具・交換器
- リフト
昇降いす
- 徘徊感知機器
- 車いす
電動カート
- 車いす
付属品
- スロープ
- 歩行器・杖
- 手すり
- 地域限定
商品のみ
- 車いす
早見表
- 衛生用品
対策
- ナース
コール関連
- 医療関連
その他



レント シリーズ



レントシリーズ らくらくモーション 3モーター

- 垂直昇降
- リモコン液晶表示
- 足先上げ角度切替
- 電動単独ひざ上げ
- 電動ヘッドアップ

品番 / TAISコード	月額レンタル料 1割
KQ-68331 : 91cmレギュラー ソフトピンク	¥ 900 非課税
KQ-68321 : 91cmショート ソフトピンク 00170-001018	
KQ-68332 : 91cmレギュラー ミントグリーン	¥ 900 非課税
KQ-68322 : 91cmショート ミントグリーン 00170-001019	
KQ-68333 : 91cmレギュラー サンドホワイト	¥ 900 非課税
KQ-68323 : 91cmショート サンドホワイト 00170-001020	

レントシリーズ 2モーター

- 垂直昇降
- リモコン液晶表示
- 足先上げ角度切替
- 電動単独ひざ上げ
- 電動ヘッドアップ

品番 / TAISコード	月額レンタル料 1割
KQ-68231 : 91cmレギュラー ソフトピンク	¥ 550 非課税
KQ-68221 : 91cmショート ソフトピンク 00170-001021	
KQ-68232 : 91cmレギュラー ミントグリーン	¥ 550 非課税
KQ-68222 : 91cmショート ミントグリーン 00170-001022	
KQ-68233 : 91cmレギュラー サンドホワイト	¥ 550 非課税
KQ-68223 : 91cmショート サンドホワイト 00170-001023	

簡単操作

ベッドの角度や高さをデジタルで表示
操作ボタンも色分けされており、
見やすいです。

メモリーポジション機能

ボタン①②にひとつずつ、
よく使うポジションを登録できます。



3モーター用 2モーター用

選べる3色



ソフトピンク



ミントグリーン



サンドホワイト



●レギュラー

●ショート

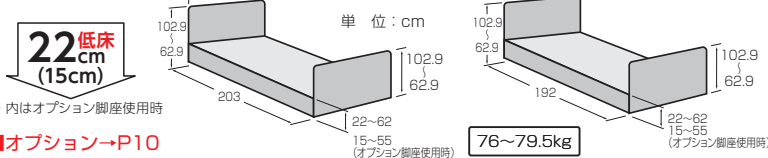

- 介護保険
制対応
について
- 消費財
システム
について
- 電動ヘッド
付属品
- マットレス
- 床ずれ防止
用具・
体位交換器
- リフト
昇降
いす
- 徘徊感知機器
- 車いす
電動
カート
- 車いす
付属品
- スロープ
- 歩行器・杖
- 手すり
- 地域医療
連携
商品
お取り
寄せ
- 車いす
早見表
- 衛生用品
対策
ウィルス
- ナース
コール
関連
- 医療
関連
その他

●オプション(楽匠プラス・レント用)

サイドレール



●標準的なサイドレール。

品番 / TAISコード	月額レンタル料 1割
KS-161QK×2 : 2本 00170-000527	¥ 52 ●非課税
KS-161QK : 1本 届 00170-Z00019	— ●非課税

●材質/スチール ●サイズ/長さ96.4×高さ37.6cm(ボトム面より)

サイドレール



●KS-161Qと比べ高さが6cm高いサイドレール。
●厚みのあるマットレスを使用する場合などにお使い下さい。

品番 / TAISコード	月額レンタル料 1割
KS-171QK×2 : 2本 00170-000529	¥ 52 ●非課税
KS-171QK : 1本 届 00170-Z00197	— ●非課税

●材質/スチール ●サイズ/長さ96.4×高さ43.6cm(ボトム面より)

ソフトカバー付サイドレール

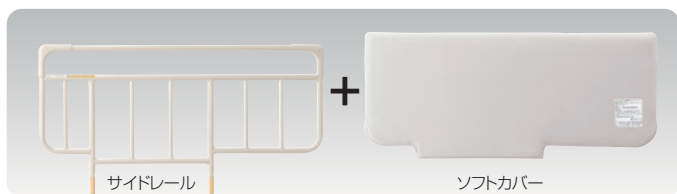

品番 / TAISコード	月額レンタル料 1割
KS-161QK×2 + KS-16C×2 : 2セット 00170-000539	¥ 102 ●非課税
KS-161QK + KS-16C : 1セット 届 00170-Z00056	— ●非課税

●カバー材質/生地ポリエステル、ナイロンハーフ 芯材:ウレタンフォーム
●サイズ/長さ97.5×高さ38.3cm(ボトム面より) ソフトカバー品番:KS-16C(1枚)

ソフトカバー付サイドレール

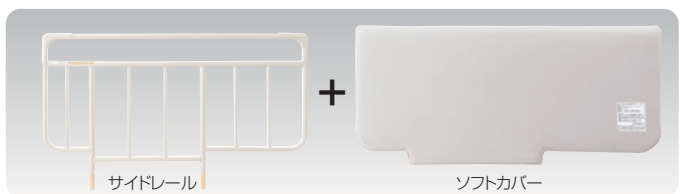

品番 / TAISコード	月額レンタル料 1割
KS-171QK×2 + KS-17C×2 : 2セット 00170-000541	¥ 102 ●非課税
KS-171QK + KS-17C : 1セット 届 00170-Z00088	— ●非課税

●カバー材質/生地ポリエステル、ナイロンハーフ 芯材:ウレタンフォーム
●サイズ/長さ97.5×高さ44.3cm(ボトム面より) ソフトカバー品番:KS-17C(1枚)

サイドレール(1本)



●スイングアーム介助バーとの組み合わせで全面柵になります。

品番 / TAISコード	月額レンタル料 1割
KS-191Q : 1本 00170-000752	¥ 40 ●非課税

●材質/スチール ●サイズ/長さ82.7×高さ37.6cm(ボトム面より)

サイドレール(1本)



●足側の使用に向いています。

品番 / TAISコード	月額レンタル料 1割
KS-151QK : 1本 00170-000537	¥ 40 ●非課税

●材質/スチール ●サイズ/長さ49.6×高さ37.6cm(ボトム面より)
(全長59.5cm)

NEW ソフトカバー付サイドレール



品番 / TAISコード	月額レンタル料 1割
KS-191Q + KS-19CA : 1セット 00170-000763	¥ 102 ●非課税

●カバー材質/生地ポリエステル、ナイロンハーフ 芯材:ウレタンフォーム
●サイズ/長さ84.0×高さ38.3cm(ボトム面より) ソフトカバー品番:KS-19CA(1枚)

NEW ソフトカバー付サイドレール

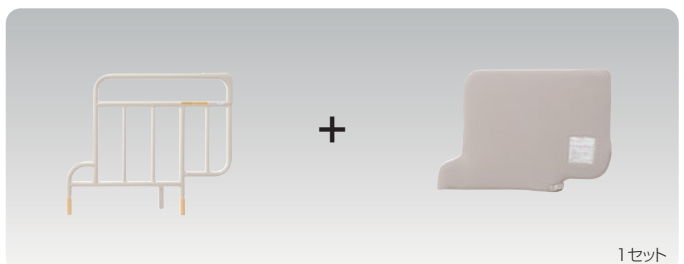

品番 / TAISコード	月額レンタル料 1割
KS-151QK + KS-15C : 1セット 00170-000543	¥ 102 ●非課税

●カバー材質/生地ポリエステル、ナイロンハーフ 芯材:ウレタンフォーム
●サイズ/長さ60.0×高さ38.3cm(ボトム面より) ソフトカバー品番:KS-15C(1枚)

●単独使用の場合課税となります。

介護保険
付いて
システム
付いて
電動ベッド
電動ベッド
付属品
マットレス
床ずれ防止
用具・防止
体位変換器
リフト:
昇降いす
徘徊感知機器
車いす:
電動カート
車いす付
属品
スロープ
歩行器・杖
手すり
地域限定
商品
早見表
衛生用品
対策
ウリス
ナリス
関連
その他
医療関連

スイングアーム介助バー

在庫限り

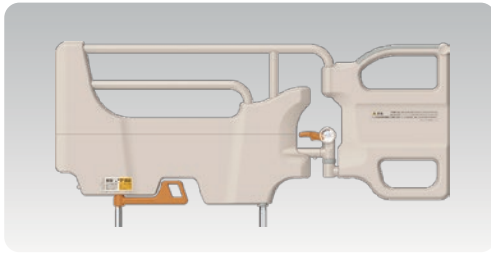

- 取り付け・取り外しが簡単。
- レバーはダブルロックで誤操作を予防。

スイングアーム介助バー

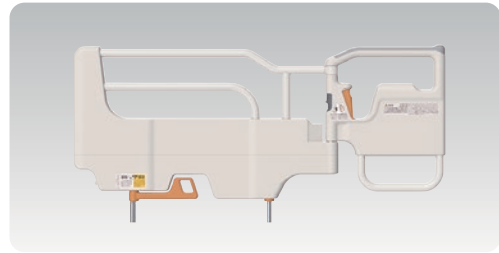

- スイング部が誤って操作されずらい形状。

品番 / TAISコード	月額レンタル料 1割
KS-099A	¥ 204 税込
00170-001205	

- 材質/本体: スチール グリップ部: エラストマー カバー: 耐薬ABS
- サイズ/全長: 112.0cm 高さ: 41.3cm (ボトム面より)

品番 / TAISコード	月額レンタル料 1割
KS-098A	¥ 204 税込
00170-000898	

- 材質/本体: スチール グリップ部: エラストマー カバー: 耐薬ABS
- サイズ/全長: 112.1cm 高さ: 41.8cm (ボトム面より)

サイドグリップ

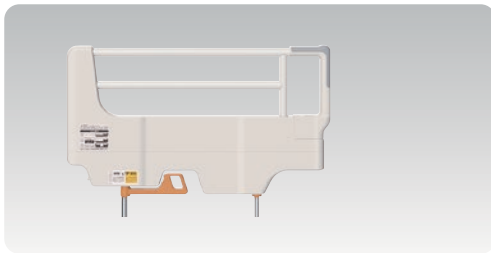

- 開閉部のないコンパクトなベッド用手すり。

ロング用延長フレーム

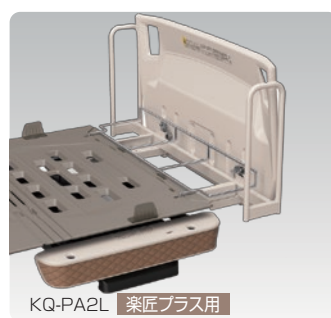

- レギュラーサイズのベッド本体に取り付けることでロングサイズのベッドに変更できます。(足側に14cm延長)

品番 / TAISコード	月額レンタル料 1割
KS-030A	¥ 102 税込
00170-000897	

- 材質/本体: スチール グリップ部: エラストマー カバー: 耐薬ABS
- サイズ/全長: 82.2×41.8cm (ボトム面より)



延長用マットレスは付属していません

延長用マットレス→P21

キャスター (4個セット)



KQ-P70C 楽匠プラスHタイプ用

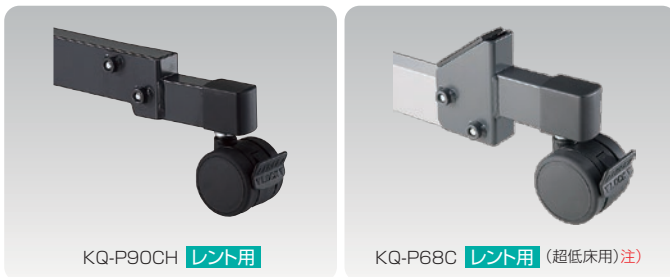

KQ-P90CH レント用

KQ-P68C レント用 (超低床用) 注

品番 / TAISコード	月額レンタル料 1割
KQ-PA2L 楽匠プラス用 91cm用	¥ 154 ●非課税
00170-001345	
KQ-P78L レント用 91cm用	¥ 154 ●非課税
00170-000936	

オプション脚座セット (4個セット)



- レントシリーズのボトム面を床から15cmまで下げることができます。

※取り付け時はサイドテーブルの使用はできません

品番 / TAISコード	月額レンタル料 1割
KQ-P70C 楽匠プラスHタイプ用 楽匠Z用 (+3cm)	¥ 102 税込
00170-000794	
KQ-P90CH レント用 (±0)	¥ 102 税込
00170-000608	
KQ-P68C レント用 (-5cm)	¥ 102 税込
00170-001031	

- ※ キャスターを取り付けた場合はベッド本体も含め、すべて課税となります。
- ※ KQ-P90CHは楽匠プラスXタイプ・楽匠Sシリーズ、楽匠FeeZにもご使用いただけます。
- ※ 人を乗せたままでの移動は出来ません。
- (○cm)はキャスターを取り付けた場合のベッド本体の高さの高低差です。
- 注) 取り付け時はサイドテーブルの使用はできません

品番 / TAISコード	月額レンタル料 1割
KQ-P68A レント用 (-7cm)	¥ 52 ●非課税
00170-001030	

(○cm)は脚座部品を取り付けた場合のベッド本体の高さの高低差です。

介護保険
制で
ついて
いる
消費
税
シ
ス
テ
ム
に
つ
い
て

電動ヘッド、
電動ヘッド、
付属品

マットレス

床ずれ防止
用具、
体位交換器

リフト、
昇降いす

徘徊感知機器

車いす、
電動車いす、
電動カート

車いす付属品

スロープ

歩行器、杖

手すり

地域医療
連携
商品
取
扱
取
扱
取
扱

車いす
早見表

衛生用品
ウイリス

ナース
コール
関連

医療関連
その他

電動ケアベッド「RS-X」

〈パナソニック〉



いつもの部屋になじむ。
日々の暮らしやすさを変える。

RS-X 3モーター

- 垂直昇降
- リモコン 液晶表示
- 足先上げ 角度切替
- 電動単独 ひざ上げ
- 電動 ヘッドアップ
- 組立動画 (共通)

品番 / TAISコード	月額レンタル料 1割
XPN107030B: 91cmレギュラー 00980-000385	— 非課税
XPN107031B: 91cmショート 00980-000386	— 非課税

RS-X 2モーター

- 垂直昇降
- リモコン 液晶表示
- 足先上げ 角度切替
- 電動単独 ひざ上げ
- 電動 ヘッドアップ
- 取扱説明書

品番 / TAISコード	月額レンタル料 1割
XPN107020B: 91cmレギュラー 00980-000383	— 非課税
XPN107021B: 91cmショート 00980-000384	— 非課税

シンプルでわかりやすい
手元スイッチ



基本機能

垂直昇降やむくみ予防に有効な足先上げ切替を装備。

アプローチしやすい足元

足元は収納しやすいサイドレールホルダーで、車いすのアプローチや移乗に適しています。

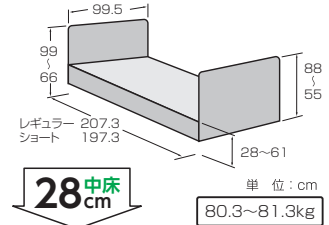

●オプション

サイドレールL



品番 / TAISコード	月額レンタル料 1割
PNS107031: 2本 00980-000387	— ●非課税
PNS107031A: 1本 01331-000176	— ●非課税

- 材質/スチール
- サイズ/長さ97.6×高さ41cm(ボトム面より)

サイドレールM

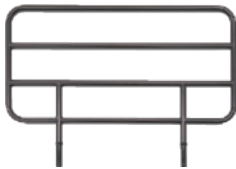

品番 / TAISコード	月額レンタル料 1割
PNS107032: 2本 00980-000388	— ●非課税
PNS107032A: 1本 01331-000177	— ●非課税

- 材質/スチール
- サイズ/長さ74.5×高さ41cm(ボトム面より)

サイドレールS



品番 / TAISコード	月額レンタル料 1割
PNS107033: 2本 00980-000389	— ●非課税
PNS107033A: 1本 01331-000178	— ●非課税

- 材質/スチール
- サイズ/長さ51.9×高さ41cm(ボトム面より)

ベッド用グリップ(介助バー)

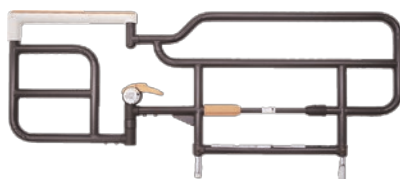

品番 / TAISコード	月額レンタル料 1割
PNS105035 00980-000224	— ●非課税*

- 材質/スチール、オレフィン系エラストマー
- サイズ/長さ111×高さ36cm(ボトム面より)
- *ベッドと一緒に貸与の場合非課税です

キャスター(4個セット)



品番 / TAISコード	月額レンタル料 1割
PNS107034(±0cm) 00980-000390	— 税込

- ※キャスターを取り付けた場合はベッド本体も含め、すべて課税となります。
- ※人を乗せたままでの移動は出来ません。
- (±0cm)はキャスターを取り付けた場合のベッド本体の高さの高低差です。

●単独使用の場合課税となります。

- 介護保険 制して
- 消費税率 システム について
- 電動ベッド・電動ヘッド・付属品
- マットレス
- 床ずれ防止 用具・交換器
- リフト・昇降いす
- 徘徊感知機器
- 車いす・電動カーゴ
- 車いす付属品
- スロープ
- 歩行器・杖
- 手すり
- 地域福祉 寄せ書き
- 車いす 早見表
- 衛生用品 対策 ウルース
- ナイス コル関連
- 医療関連 その他

介護を取り巻く環境にもっと笑顔を

Emi 笑

在宅介護向けベッド「Emi (エミ)」



笑(エミ) 樹脂ボード トール[木目ライト]

(シーホネンス)



上を向くより、前を向こう

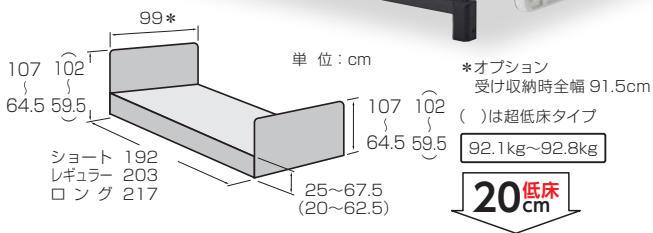

低床/超低床の切り替え

組み立て時に脚座の差し込み方向を縦・横と変えるだけで、ベッドの高さを切り替えることができます。

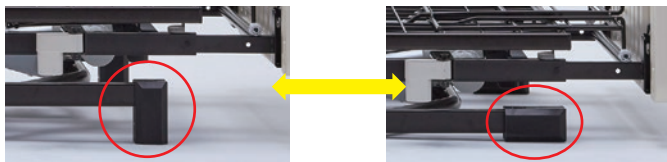

低床(ボトム面 25cm~)

超低床(ボトム面 20cm~) ※サイドテーブル使用不可

笑(エミ) 3モーター + 電動ヘッドアップ

- 垂直昇降
- リモコン 液晶表示
- 足先上げ 角度切替
- 電動単独 ひざ上げ
- 電動ヘッドアップ



品番 / TAISコード	月額レンタル料 1割
WR3-90H14 : 90cm 00167-000314	¥ 1,000 非課税

ショートサイズ、ロングサイズの変更が可能です。

笑(エミ) 2モーター + 電動ヘッドアップ

- 垂直昇降
- リモコン 液晶表示
- 足先上げ 角度切替
- 電動単独 ひざ上げ
- 電動ヘッドアップ



品番 / TAISコード	月額レンタル料 1割
WR2-90H14 : 90cm 00167-000330	¥ 900 非課税

ショートサイズ、ロングサイズの変更が可能です。

電動ヘッドレスト機能

上体が起きるので、ご家族と目線が合いやすくコミュニケーションをとる場合に最適。またベッド上でTVを見たり、本を読んだりする場合にも活用でき、普段通りの生活ができます。



介護保険
制対応
について

消費税込
システム
について

電動ヘッド、
電動ベッド、
付属品

マットレス

床ずれ防止
用具、
体位変換器

リフト、
昇降いす

徘徊感知機器

車いす、
電動車いす、
電動カート

車いす付属品

スロープ

歩行器、杖

手すり

地域医療
連携
商品お取り
寄せ

車いす
早見表

衛生器具
対策
ウイリス

ナース
コール
関連

医療関連
その他

使いやすい手元スイッチ



[3モーター+ヘッドレスト] [2モーター+ヘッドレスト]

● 一目でわかる液晶表示

頭・背・足の角度や高さの数値が一目でわかります。

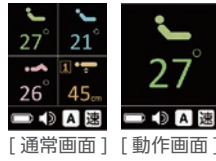

● 音声案内

ベッド操作を「耳」で確認
ベッド動作時に音声案内が出ます。
※お好みの音量に設定ができます。(音量レベル0~3)



● 誤操作を防止するロック機能

操作を禁止したい動作の上がる・下がるボタンを同時に3秒押しと、ロックできます。

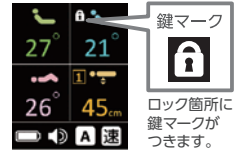

● わかりやすいメニュー

メニューに沿って選択するだけの簡単操作。
※マグネットキーをかざしてメニューに切替



● オプション

NEW 笑(エミ) フットレスト



姿勢の安定や筋緊張の緩和などに役立ちます。
ベッド(エミ)のボトム部分に取り付けます。

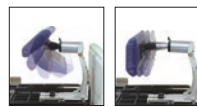

品番 / TAISコード	月額レンタル料 1割
PL-1000 00167-000425	¥ 380 税込

●材質/(ベッド)ウレタン、スチール、ポリエステル
●サイズ/幅55×高さ25~44.3×奥行22.9~31.6cm

業界最高クラスのひざ上げ

● むくみ軽減に有効なひざ上げ



3モーター+ヘッドレスト ひざ上げ 45°
2モーター+ヘッドレスト ひざ上げ 30°

サイドレール



品番 / TAISコード	月額レンタル料 1割
K-170SS : 2本 00167-000152	¥ 50 ●非課税
K-170SSK : 1本 届00167-Z00095	¥ 30 ●非課税

●材質/スチール製 ●サイズ/長さ99.5×高さ39.5cm(ボトム面より)
※ショート仕様本体の全面棚用足側サイドレール→K-170SK(1本)

サイドレール



品番 / TAISコード	月額レンタル料 1割
K-173 : 2本 00167-000183	¥ 50 ●非課税
K-173K : 1本 届00167-Z00091	¥ 30 ●非課税

●材質/スチール製 ●サイズ/長さ84×高さ39.5cm(ボトム面より)

サイドレール(1本)

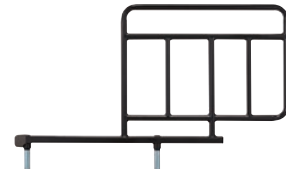

品番 / TAISコード	月額レンタル料 1割
K-195RX 00167-000233	¥ 46 ●非課税

●材質/スチール製 ●サイズ/長さ52×高さ39.5cm(ボトム面より)

ワンタッチ 回転式アーム介助バー



角度調節
最大150°
(15°刻み)

サポートグリップ



グリップとして握って使用できます
φ2.5cm

品番 / TAISコード	月額レンタル料 1割
K-55R 00167-000345	¥ 204 税込

●材質/スチール製 ●グリップ/樹脂成型品
●サイズ/長さ115.5×高さ39.5cm(ボトム面より)

品番 / TAISコード	月額レンタル料 1割
K-95 00167-000281	¥ 106 税込

●材質/スチール製 ●サイズ/長さ85.5×高さ39.5cm(ボトム面より)

キャスター(4個セット)



品番 / TAISコード	月額レンタル料 1割
K-129WR (+3cm) 00167-000209	¥ 110 税込

●対角ロック、双輪 φ7.5cm
※キャスターを取り付けた場合は、ベッド本体を含めすべて課税となります。
(○cm)はキャスターを取り付けた場合のベッド本体の高さの高低差です。
●単独使用の場合課税となります。

介護保険
制について
システム
消毒
について

電動ベッド
付属品

マットレス

床ずれ防止
用具・交換器

リフト
昇降いす

徘徊感知機器

車いす
電動カー
ト

車いす
付属品

スロープ

歩行器・杖

手すり

地域福祉
商品取得
寄せ

車いす
早見表

衛生用品
ウリス
対策

ナイス
コル関連

医療関連
その他

超低床フローアベッド

〈フランスベッド〉



手元スイッチ



紹介動画



取扱説明書

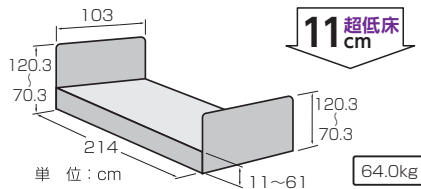

11超低床
cm

超低床(ボトム面まで11cm)

ベッドの高さに不安のある方にも安心。万が一の転落時も衝撃を緩和できます。

垂直昇降+足もとスッキリ

垂直昇降のため場所をとりません。高さを上げればお掃除もラクラク。



フローアベッド3モーター

- 垂直昇降
- リモコン
液晶表示
- 足先上げ
角度切替
- 電動単独
ひざ上げ
- 電動
ヘッドアップ

品番 / TAISコード	月額レンタル料 1割
FLB-04R3 : 91cmレギュラー	¥ 1,430 税込
00200-000714	

●オプション

サイドレールSR-100JJBR(2本1組)



●長いタイプのサイドレール

品番 / TAISコード	月額レンタル料 1割
SR-100JJBR : 2本	¥ 52 税込
00200-000171	
SR-100BRK : 1本	— 税込
00200-000670	

- 材質/スチール・樹脂
- サイズ/長さ96.5×高さ46cm(ボトム面より)

サイドレールSR-300JJBR(2本1組)



●中間サイズのサイドレール

品番 / TAISコード	月額レンタル料 1割
SR-300JJBR : 2本	¥ 52 税込
00200-000172	
SR-300BRK : 1本	— 税込
00200-000338	

- 材質/スチール・樹脂
- サイズ/長さ76×高さ46cm(ボトム面より)

サイドレールSR-351JJBR(1本)



●主に足側に使用する短いタイプのサイドレール

品番 / TAISコード	月額レンタル料 1割
SR-351BR	¥ 50 税込
00200-000583	

- 材質/スチール・樹脂
- サイズ/長さ59×高さ46cm(ボトム面より)

ベッド用グリップGR-510



●取り付け、取り外しが簡単なワンタッチ固定の介助カバー。

品番 / TAISコード	月額レンタル料 1割
GR-510BR	¥ 140 税込
00200-000428	

- 材質/スチール・樹脂
- サイズ/長さ117×高さ46cm(ボトム面より)

介護保険
制に
ついて

消費
シス
テム
につ
いて

電動
ヘッド
電動
ヘッド
付属品

マット
レス

床す
れ防
止
用具
・体
位変
換器

リフト
昇降
いす

徘徊
感知
機器

車い
す・
電動
カー
ト

車い
す付
属品

スロー
プ

歩行
器・
杖

手す
り

地域
医療
施設
等
寄附
品

車い
す
早見
表

衛生
用品
ウイ
ルス
対策

ナメ
ス
コル
関連

医療
関連
その他

●共通オプション

サイドテーブル

〈パラマウントベッド〉



アイボリー

ウォールナット

ガススプリング式

14.0kg

●レバー操作で、使う人に合わせて高さの調節ができます。

品番 / TAISコード	月額レンタル料 1割
KF-1920 : アイボリー 00170-000716	¥ 256 税込
KF-1970 : ウォールナット 00170-000719	¥ 256 税込

- 材質/天板: 樹脂化粧板 本体: スチール
- サイズ/幅90.7×奥行44.5×高さ61~92.5cm 脚部高さ4.8cm

NEW サイドテーブル(キャスターロック付) 〈パラマウントベッド〉

一ヶ所で4輪を一括ロックできるサイドテーブル。足元のスペースも広く、ベッド付近や車いす使用時にもお使いいただけます。



ガススプリング式

16.0kg



4輪一括ロック



足を置けるスペース

〈使用例〉



ベッド上でロックをかけて



ベッド脇で端座位



車いす使用時に

品番 / TAISコード	月額レンタル料 1割
KF-2923 00170-001651	¥ 300 税込

- 材質/天板: 樹脂化粧板 本体: スチール
- サイズ/幅90.7×奥行45.6×高さ61~92.5cm 脚部高さ5.3cm

サイドテーブル(キャスターロック付)

〈シーホネンス〉



キャスターロック機能付き (4輪個別)

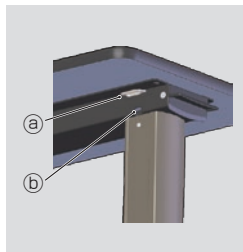

上昇ロック機能

- ◎ご使用時差し込み箇所
- ◎上昇ロック時差し込み箇所

ガススプリング式

14.0kg

品番 / TAISコード	月額レンタル料 1割
PT-7000FL 00167-000349	¥ 204 税込

- 材質/天板: 樹脂化粧板 本体: スチール
- サイズ/幅90×奥行44.2×高さ66~97.5cm 脚部高さ5.2cm

NEW 笑(エミ)テーブル付サイドテーブル 〈シーホネンス〉

ベッド上での食事姿勢をサポート。肘を固定することでさまざまな効果が期待できます。



ガススプリング式

17.5kg



キャスターロック付
サイドテーブル
PT-7000FL

+



樹脂カバー付
笑テーブル
PW-1000-1



品番 / TAISコード	月額レンタル料 1割
PT-7000FL + PW-1000-1 00167-000423	¥ 300 税込

- 材質/天板: 樹脂化粧板 本体: スチール 笑テーブル: スチール+ポリプロピレン (カバー)
- サイズ/幅90×奥行67.8×高さ66~97.5cm (笑テーブル含む)

介護保険
制
した
ついで
消費
システ
につい
電動
入
付属
品
マット
レス
床す
れ防
止
用具
・防
止
昇降
いす
リフト
・
昇降
いす
徘徊
感知
機器
車い
す
・
電動
カー
ト
車い
す
付
属
品
スロ
ープ
歩行
器
・
杖
手す
り
地
域
保
険
の
寄
附
品
取
引
車
い
す
早
見
表
衛
生
器
具
ウ
ル
ス
ナ
メ
ス
コ
ル
開
通
医
療
開
通
其
他

介護保険
制度に
ついては
消費
システム
について

電動ベッド
付属品

マットレス

床ずれ防止
用具・
体位交換器

リフト・
昇降いす

徘徊感知機器

車いす・
電動カート

車いす付
付属品

スロープ

歩行器・杖

手すり

地域医療
商品
お取り
寄せ

車いす
早見表

衛生用品
ウイリス

ナース
コール

医療関連
その他

サイドテーブル-ベッド本体 適合表			テーブル機種	KF-1920/KF-1970	KF-2923	PT-7000FL
			メーカー	パラマウント	パラマウント	シーホネンス
掲載	ベッド機種	メーカー	※2↓ 脚部高さ ※1→	4.8cm	5.3cm	5.2cm
P7	楽匠プラス H脚タイプ	パラマウント	5.5(7.0) cm	○	○	○
P9	レントシリーズ	パラマウント	7.3(8.2) cm	○	○	○
P12	RS-X	パナソニック	8.5cm	○	○	○
P13	笑(エミ)	シーホネンス	脚座高: 6.5cm	○	○	○
			脚座低: 1.5cm未満	×	×	×
P15	フロアーベッド	フランスベッド	0cm以上	○ ※3	○ ※3	○ ※3
P85	楽匠Z	パラマウント	5.5(7.0) cm	○	○	○
P85	楽匠Feez	パラマウント	1cm未満	ハイトスペーサー KQ-P90H 必要	ハイトスペーサー KQ-P90H 必要	ハイトスペーサー KQ-P90H 必要
掲載無	楽匠プラス X脚タイプ	パラマウント	脚座高: 6.1(7.0)cm	○	○	○
			脚座低: 1cm未満	×	×	×
掲載無	クオラONE	パラマウント	0.8(7.4) cm	○	○	○

※1 サイドテーブルの脚部高さは先端（ベッドに差し込む方）の床からの高さです
 ※2 ベッドの脚部高さは一番低い状態の床からフレームまでの高さです（）は一般的な使い方の時
 ※3 フロアーベッド本体を一番下げると床面につくため、ある程度上げて使用する必要があります
 床面がやわらかい素材の時はベッド本体が沈み込むため干渉することがあります

オーバーベッドテーブル (パラマウントベッド) リハビリテーブル (パラマウントベッド) IVポール (パラマウントベッド)



ガススプリング式
 ロックなし 20.0kg
 ロックあり 25.0kg

●腹部が接する部分はカーブが深く、密着させやすい形状。また、天板の周囲をつかまえやすい大きさです。

●オプション受に差し込んで点滴掛けとして使用できます。
 ●栄養補給などに。

自治体によって介護保険の運用基準が異なります。

品番 / TAISコード	月額レンタル料 1割
KF-832LA: キャスターロックなし 00170-000321	¥ 306 税込
KF-833LA: キャスターロックあり 00170-000315	¥ 306 税込

品番 / TAISコード	月額レンタル料 1割
KF-840 00170-000489	¥ 306 税込

品番 / TAISコード	月額レンタル料 1割
KC-56 00170-000078	¥ 102 税込

●材質/天板: 樹脂化粧板 本体: スチール
 ●サイズ/幅133.4×奥行43.2(63.4)×高さ63~95cm
 ()内はロックあり

●材質/天板: メラミン樹脂化粧板 本体: スチール
 ●サイズ/幅79×奥行58×全高54~79cm

●サイズ/高さ104.2~178.7cm
 点滴台掲載ページ→P92 (介護保険外商品)

ハンディベルト

〈リコ〉



対応可能ウエストサイズ
S:60~100cm M:75~120cm
耐荷重: 200kg

- 移動や移乗をサポートする介助ベルト
- 利用者の他、介助者の腰に装着して使うこともできます。
- 主に横の動きに対応する商品です。持ち上げには適していません。※持ち上げる場合はリフトをお使い下さい。

イージーモーション Bタイプ

〈モルテン〉



- 独自のブーメラン形状により、ベッド側・車いす側ともに、接地面積が広く取れ、安定した移乗ができます。
- ベッドと車いすの間隔が広い場合の移乗に最適です。

1.2kg

イージーグライドM

〈パラマウントベッド〉



890g

- 座ったままベッドから車いすへ。ボード上を滑らせながら、スムーズに移乗できます。

品番 / TAISコード	月額レンタル料 1割
HB-S : Sサイズ 00167-000159	¥ 204 税込
HB-M : Mサイズ 00167-000158	¥ 204 税込

品番 / TAISコード	月額レンタル料 1割
MEMV 00054-000032	¥ 140 税込
●サイズ/長さ78×幅38cm ●耐荷重/130kg	

品番 / TAISコード	月額レンタル料 1割
C6721 00170-000570	¥ 140 税込
●サイズ/長さ60×幅33cm ●耐荷重/135kg	

プレベンティブシート

〈ホームケア渡部建築〉

摩擦を軽減する特殊な生地を使用した特殊寝台付属品のシート。利用者へのズレカや引っ張り力の軽減、体位変換時の介助者の負担を軽減します。



紹介動画



対応マットレスサイズ

長さ200cmまで
幅100cmまで
高さ25cmまで

ボックスシートタイプ

家庭用洗濯機で
洗濯が可能です。

滑り落ち防止

ベッドサイドは綿素材を採用することで、起床時の滑り落ちを防止します。

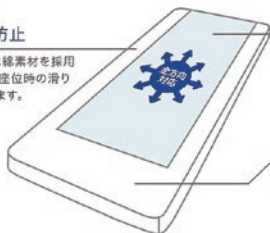

トライボロジー(摩擦学)を応用した素材

ベッド上の摩擦を軽減し寝返り、体動、移動、移乗をサポートします。タテ・ヨコ・ナメ全方向へのスライドに対応しています。

踏ん張りが効く

足元は畳を立てた時に足元が滑らないように綿素材を使用しています。

品番 / TAISコード	月額レンタル料 1割
CL-S1 01622-000006	税込

- 材質/ポリエステル、カーボン、綿

タフ スライディングパッド

〈ホームケア渡部建築〉

プレベンティブシートと併用することで摩擦を大幅に軽減する体位変換器です。左右ハンドルでの体位変換もできる他、1ℓの水分も吸水します。

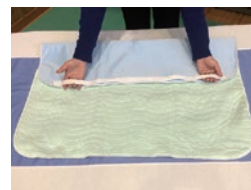

左右のハンドル



家庭用洗濯機で洗濯が可能です。



マジックベルト付属
側臥位時両手を使えます

品番 / TAISコード	月額レンタル料 1割
CL-P1 (1枚) 01622-000007	税込

- 材質/ポリエステル、レーヨン
 - サイズ/幅87×長さ87cm(厚さ2.8mm)
- 2枚セットTAISコード:01622-000008

介護保険
制対応
システム
について

電動ベッド、
電動ベッド
付属品

マットレス

床ずれ防止
用具・
体位変換器

リフト、
昇降いす

徘徊感知機器

車いす、
電動カー
ート

車いす付
属品

スロープ

歩行器・
杖

手すり

地域密着
商品取
寄せ

車いす
早見表

衛生用品
ウリス

ナイス
関連

医療関連
その他

●マットレス

かたい

8段階調整可能

やわらかい

かたい

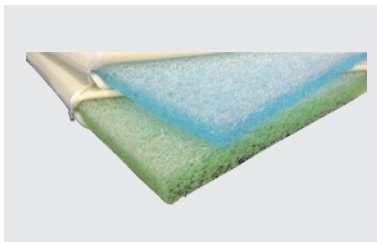
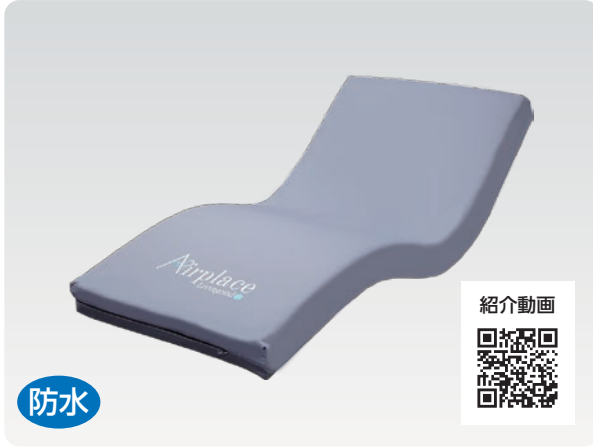

●ポリエチレンの特殊な編成樹脂構造体
厚さは12cmで高い体圧分散性があります

●透湿防水カバー
●中材は4層構造



8段階調整

厚さ (cm) **12** 長さ レギュラー191cm

91cm レギュラー 91cm ショート 83cm レギュラー 83cm ショート

(リバーシブル) ※カバーの表面とウラ面は同一素材です

エアプレイス

(日建リース工業)

- 中材はポリエチレンの特殊な編成樹脂構造体。睡眠の質にこだわった高性能マットレス。
- 適度な反発力で、寝返りや身体を動かしやすく介護者の負担を軽減します。
- 防水なのにムシれないを実現した高性能カバー
- 抗菌加工品
- 純日本製

中材は4層構造で2層ずつインナーカバーで包んでおり、硬さが合わない場合はそれぞれを裏返すことにより合計**8パターン**のやわらかさから選ぶことができます。

A層 やわらかい AとBは 一対

B層 少しやわらかい

C層 少しかたい CとDは 一対

D層 かたい

P1	P2	P3	P4	P5	P6	P7	P8
A層	A層	B層	B層	C層	C層	D層	D層
B層	B層	A層	A層	D層	D層	C層	C層
C層	D層	C層	D層	A層	B層	A層	B層
D層	C層	D層	C層	B層	A層	B層	A層

やわらかい ← 初期設定 → かたい

品番 / TAISコード	月額レンタル料 1割
AIRP91R : 91cmレギュラー用 01225-000059	¥ 256 ●非課税

●材質/カバー：ポリエステル SEK抗菌加工
クッション材：ポリエチレン樹脂



●ソフトで程良いクッション性

厚さ (cm) **8** 長さ レギュラー191cm ショート 180cm

91cm レギュラー 91cm ショート 83cm レギュラー 83cm ショート

プレグラーマットレス

(パラマウントベッド)

- かためでほどよいクッション性をもっています。

品番 / TAISコード	月額レンタル料 1割
KE-551Q : 91cmレギュラー用 00170-000159	¥ 204 ●非課税
KE-5511Q : 91cmショート用 00170-000286	¥ 204 ●非課税
KE-553Q : 83cmレギュラー用 00170-000142	¥ 204 ●非課税
KE-5531Q : 83cmショート用 00170-000285	¥ 204 ●非課税

●材質/カバー：ポリエステル 抗菌・防カビ加工
クッション材：ポリエステル

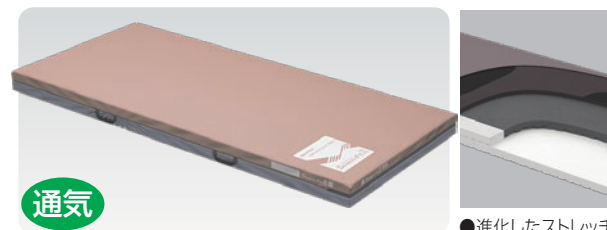

●進化したストレッチシステムですれ力を軽減

厚さ (cm) **10** 長さ レギュラー191cm ショート 180cm

91cm レギュラー 91cm ショート 83cm レギュラー 83cm ショート

NEW ストレッチフィットII 通気タイプ (パラマウントベッド)

- 背上げの頻度が高い方に向いているマットレス
- 中央部分はすべりすらく、背中より上と足側は、すれや圧迫感を逃がすグライドシート加工を施しています。

品番 / TAISコード	月額レンタル料 1割
KE-7A1T : 91cmレギュラー用 00170-001716	¥ 256 ●非課税
KE-7A2T : 91cmショート用 00170-001717	¥ 256 ●非課税

●材質/カバー：ポリエステル 抗菌・防カビ加工
クッション材：ポリエステル、ウレタンフォーム

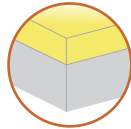
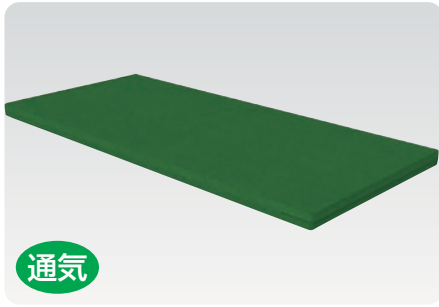

上層：ソフト面
(ウレタン)
下層：ハード面
(ポリエステル)

エバーリーフ7(セブン)通気タイプ <パラマウントベッド>

- 厚さが7cmと薄型のため、低床ベッドの優位性とベッドサイドレールの高さを活かすことができます。

品番 / TAISコード	月額レンタル料 1割
KE-541T : 91cmレギュラー用	¥ 204 ●非課税
00170-000878	

- 材質/カバー：ポリエステル 抗菌・防カビ加工
クッション材：ポリエステル、ウレタンフォーム

リバーシブル 厚さ (cm) **7** 長さ レギュラー-191cm

91cmレギュラー 91cmショート 83cmレギュラー 83cmショート



- カーブフィットライン
背上げに伴う圧迫感と姿勢のくずれを抑えます

エバーフィットC3 通気タイプ/ドライタイプ <パラマウントベッド>

- 快適性と利便性を両立させたリバーシブルマットレス。
- ドライタイプの「さらフェース」は蒸れを軽減。

通気タイプ

品番 / TAISコード	月額レンタル料 1割
KE-611TQ : 91cmレギュラー用	¥ 256 ●非課税
00170-001042	
KE-612TQ : 91cmショート用	¥ 256 ●非課税
00170-001043	
KE-613TQ : 83cmレギュラー用	¥ 256 ●非課税
00170-001044	
KE-614TQ : 83cmショート用	¥ 256 ●非課税
00170-001045	

- 材質/カバー：ポリエステル 抗菌・防カビ加工
クッション材：ポリエステル、ウレタンフォーム

リバーシブル 厚さ (cm) **10** 長さ レギュラー-191cm ショート-180cm

91cmレギュラー 91cmショート 83cmレギュラー 83cmショート

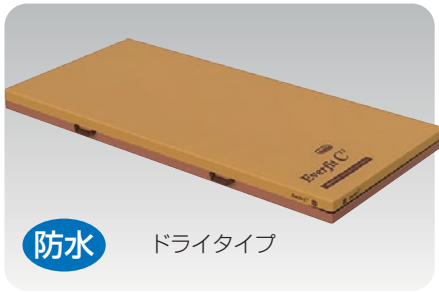

ドライタイプ(防水)

品番 / TAISコード	月額レンタル料 1割
KE-611UQ : 91cmレギュラー用	¥ 256 ●非課税
00170-001033	
KE-612UQ : 91cmショート用	¥ 256 ●非課税
00170-001034	
KE-613UQ : 83cmレギュラー用	¥ 256 ●非課税
00170-001035	
KE-614UQ : 83cmショート用	¥ 256 ●非課税
00170-001036	

- 材質/カバー：(ソフトフィット面) ポリエステル50%、アクリル30%、ポリウレタン20%
(ハードフィット面) ポリエステル70%、ポリウレタン30% MRSA抗菌加工
クッション材：ポリエステル、ポリウレタン

リバーシブル 厚さ (cm) **10** 長さ レギュラー-191cm ショート-180cm

91cmレギュラー 91cmショート 83cmレギュラー 83cmショート



ステラフィット <パナソニック>

- 寝ている時も、背上げしている時も快適な寝心地。
- 寝返りのしやすさや、端座位姿勢のとりやすさに配慮。
- 高い通気性によりムレ対策にも適しています。

品番 / TAISコード	月額レンタル料 1割
PN-S120001 : 91cmレギュラー用	¥ 256 ●非課税
00980-000208	
PN-S120002 : 91cmショート用	¥ 256 ●非課税
00980-000209	
PN-S120003 : 83cmレギュラー用	¥ 256 ●非課税
00980-000210	
PN-S120004 : 83cmショート用	¥ 256 ●非課税
00980-000211	

- 材質/カバー：ポリエステル 制菌加工
クッション材：ウレタンフォーム、プレスエア

1層目 やわらかウレタン
2層目 プレスエア
2層目 硬めのウレタン
3層目 やや硬めのウレタン

厚さ (cm) **8** 長さ レギュラー-191cm ショート-181cm

91cmレギュラー 91cmショート 83cmレギュラー 83cmショート

かたい

やわらかい

介護保険
制した
ついで

消毒
システム
について

電動ベッド
付属品

床ずれ防止
用具
体位交換器

リフト
昇降
器具

徘徊感知機器

車いす
電動カート

車いす
付属品

スロープ

歩行器
杖

手すり

地域福祉
商品券

車いす
早見表

衛生用品
対策

ナース
コール

医療関連
その他

●単独使用の場合課税となります。

介護保険
制度で
カバー
できる
サービス
について

消費
者
シ
ス
テ
ム
に
あ
ら
わ
せ
て
い
く
べ
い
な
い

電動ベッド
付属品

電動ヘッド

マットレス

床ずれ防止
用具・
体位交換器

リフト・
昇降いす

徘徊感知機器

車いす・
電動車いす・
電動カート

車いす付属品

スロープ

歩行器・杖

手すり

地域医療
連携
商品
お取
り

車いす
早見表

衛生用品
対策
ウイ
ルス

ナメ
ス
コ
ル
開
通

医療
関
連
其
他

かたい

やわらかい

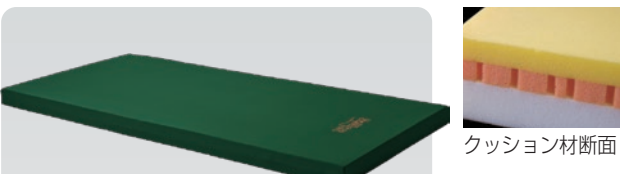

通気

リバーシブル

91cm レギュラー
91cm ショート
83cm レギュラー
83cm ショート

厚さ (cm) **8**

長さ レギュラー191cm

防水

リバーシブル

91cm レギュラー
91cm ショート
83cm レギュラー
83cm ショート

厚さ (cm) **8**

長さ レギュラー191cm

ユービーポイントマットレス 通気/防水 在庫限り (ブラツ)

●リバーシブルタイプの標準的なウレタンマットレス

通気タイプ

品番 / TAISコード	月額レンタル料 1割
PM09-A9008 : 91cmレギュラー用 00631-000464	¥ 154 ●非課税

●材質/カバー: ポリエステル
クッション材: ウレタンフォーム

防水タイプ

品番 / TAISコード	月額レンタル料 1割
PD503A9008 : 91cmレギュラー用 00631-000247	¥ 154 ●非課税

●材質/カバー: ポリウレタンラミネート、ポリエステル
クッション材: ウレタンフォーム



通気

リバーシブル

91cm レギュラー
91cm ショート
83cm レギュラー
83cm ショート

厚さ (cm) **8**

長さ レギュラー191cm
ショート182cm

防水

リバーシブル

91cm レギュラー
91cm ショート
83cm レギュラー
83cm ショート

厚さ (cm) **8**

長さ レギュラー191cm
ショート182cm

NEW ユービーポイントエース 通気/防水 (ブラツ)

●スタンダードなユービーポイントマットレスの後継機種
●ソフト面ハード面がよりわかりやすくなったリバーシブルタイプ

通気タイプ

品番 / TAISコード	月額レンタル料 1割
PM26A9008 : 91cmレギュラー用	¥ 160 ●非課税
PM26A9008S : 91cmショート用 00631-000714	

●材質/カバー: ポリエステル
クッション材: ウレタンフォーム

防水タイプ

品番 / TAISコード	月額レンタル料 1割
PM27A9008 : 91cmレギュラー用	¥ 160 ●非課税
PM27A9008S : 91cmショート用 00631-000715	

●材質/カバー: ポリウレタンラミネート、ポリエステル
クッション材: ウレタンフォーム

防水

サイズ: 幅90×長さ14×厚さ8cm

厚さ (cm) **8**

長さ + 14cm

延長マットレス (ブラツ)

●ロング仕様ベッド用としてレギュラーサイズのマットレスと組み合わせて使用する延長用マットレス。

品番 / TAISコード	月額レンタル料 1割
PM08-90B : 91cmレギュラー用 00631-000466	¥ 50 ●非課税

●材質/カバー: ポリウレタンラミネート、ポリエステル
クッション材: ウレタンフォーム



通気

NEW コアマットレス10クラウド通気タイプ (シーホネンス)

- 高い体圧分散性を実現したリバーシブルマットレス
- ギャッチアップへの追従性も高く、動きやすさも兼ね備えています



上層：高反発ウレタン(ソフト面)
中間層：低反発ウレタン
下層：高反発ウレタン(ハード面)



通気カバー特長
撥水性・透湿性



潤滑性のある内カバーを使用しており、背上市のすれ力を軽減します。

リバーシブル

厚さ (cm) **10**

長さ レギュラー191cm ショート 181cm

91cm レギュラー
91cm ショート
83cm レギュラー
83cm ショート

品番 / TAISコード	月額レンタル料 1割
SA-8203L : 91cmレギュラー 00167-000401	¥ 260 ●非課税
SA-8201L : 91cmショート 00167-000400	¥ 260 ●非課税

●材質/外カバー：ナイロン 内カバー：ポリエステル
クッション材：ウレタンフォーム

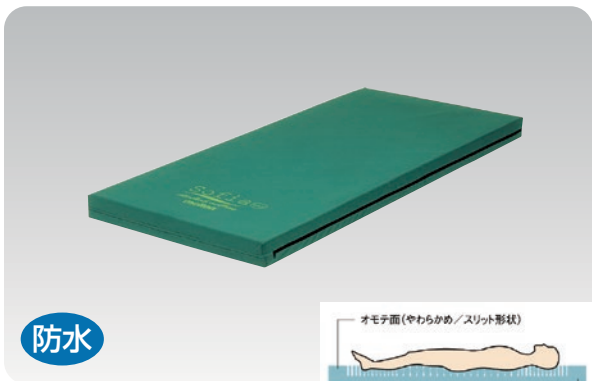

防水

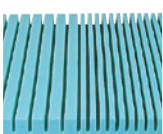

スリット形状

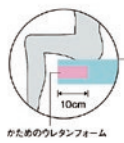

かためウレタンフォーム

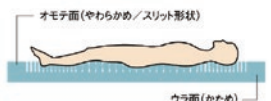

オモテ面(やわらかめ/スリット形状)

ウラ面(かため)

リバーシブル

厚さ (cm) **10**

長さ レギュラー191cm ショート 180cm

91cm レギュラー
91cm ショート
83cm レギュラー
83cm ショート

ソフィア 防水タイプ (モルテン)

- 体圧分散性が高く寝心地が選べるリバーシブルタイプ。
- 端座位時に安定感があり、立ち上がりのしやすさを向上。

品番 / TAISコード	月額レンタル料 1割
MSW1091 : 91cmレギュラー用 00054-000308	¥ 214 ●非課税
MSW1091S : 91cmショート用 00054-000309	¥ 214 ●非課税
MSW1083 : 83cmレギュラー用 00054-000306	¥ 214 ●非課税

●材質/カバー：ウレタン合皮 制菌加工 (SEK相当)
クッション材：ウレタンフォーム

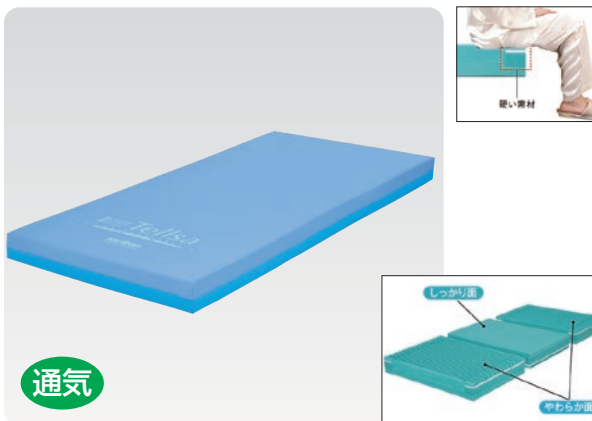

通気



硬い素材

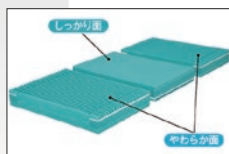

3箇所別々にやわらかさが選べます (合計8通り)

リバーシブル

厚さ (cm) **12**

長さ レギュラー191cm ショート 180cm

91cm レギュラー
91cm ショート
83cm レギュラー
83cm ショート

テルサ 通気タイプ (モルテン)

- 3分割されたインナーマットは用途に合わせてやわらかさを
選択可能。幅広いニーズに応えられます。

品番 / TAISコード	月額レンタル料 1割
MTLSV1291 : 91cmレギュラー用 00054-000209	¥ 256 ●非課税
MTLSV1291S : 91cmショート用 00054-000212	¥ 256 ●非課税
MTLSV1283 : 83cmレギュラー用 00054-000208	¥ 256 ●非課税
MTLSV1283S : 83cmショート用 00054-000211	¥ 256 ●非課税

●材質/カバー：ポリエステル
クッション材：ウレタンフォーム

やわらかい

●単独使用の場合課税となります。
※ベッド本体が課税の場合、マットレスも課税となります。

介護保険
制対応
について

消毒
システム
について

電動ヘッド・
電動ヘッド
付属品

マットレス

床ずれ防止
用具・
体位交換器

リフト・
昇降いす

徘徊感知機器

車いす・
電動カート

車いす付属品

スロープ

歩行器・杖

手すり

地域福祉
商品取扱い

車いす
早見表

衛生用品
ウリス

ナイス
コル関連

医療関連
その他

床ずれ防止用具

◆サービスコード:171005 / (予防)671005

	床ずれ発生前	床ずれ ①	床ずれ ②	床ずれ ③	床ずれ ④
	床ずれができていませんが、できる可能性があります(骨突出部など)、早期予防が大切です。	指で押しても白くならない紅班が特徴です。局所的に熱感がみられる場合もあります。	表皮ははく離、水疱など皮膚損傷がみられます。真皮の一部にも皮膚損傷が始まっています。	全層にいたる深いクレーター状の皮膚損傷がみられます。筋膜には達していません。	組織の破壊がみられ、深い全層にいたるまで皮膚損傷が広がり、筋肉、骨にも及んでいます。
静止型		ストレッチグライドII →P23			
		キュオラ →P23			
		アルファプラL →P24			
		エバークラウドマットレス →P24			
ハイブリッド		ディンプルマットレス →P24			
		アルファプラFII-W →P25			
圧切替型		ピリープ →P25			
		オスカー →P26	体位変換機能		
		マイクロクライメイト ネクサス アイビー →P26			
		ラグーナ →P27	体位変換機能 (体位変換器扱い)		

■床ずれ防止(エアマット)の機能

静止型

主にやわらかいウレタンを使用したものが多く、比較的軽度の方が、予防の目的で使用されます。

ハイブリッド

主にウレタンとエアアの混合タイプでポンプもあり、圧切替を行なうエアーマットがかけえる安定感のなさを補ったタイプです。

圧切替型

一般的にエアーマットといわれ、複数のエアセル系統で空気圧を順番に切り替え、除圧を行ないます。比較的中度～重度の方に適しています。

体位変換機能

エアーマットタイプのもので、マイコン制御により、定期的に体位を左右に変換することができます。比較的重度で、寝返りができない方に適しています。

静止型

(床ずれ予防・床ずれ1・2の状態の方に)

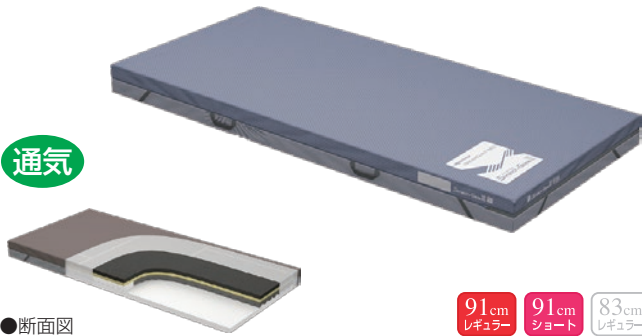

通気

●断面図
ストレッチシステムとグライドシートですれ力を軽減

91cm レギュラー	91cm ショート	83cm レギュラー	83cm ショート
厚さ (cm) 12.5		長さ レギュラー191cm ショート 180cm	

NEW ストレッチグライドII 通気タイプ (パラマウントベッド)

背上げ時の性能が特に高い動きに強いマットレス。
●進化したストレッチシステムとグライドシートですれ力を軽減
●高反発で動きやすい「ムーブサポートフォーム」を採用し、寝返りなどの動作が行いやすいように配慮されています。

品番 / TAISコード	月額レンタル料 1割
KE-7B1T : 91cmレギュラー用 00170-001725	¥ 510 ●非課税
KE-7B2T : 91cmショート用 00170-001726	¥ 510 ●非課税

●材質/カバー: ポリウレタン、ポリエステル 抗菌・防カビ加工
クッション材: ウレタンフォーム、ポリエステル

静止型

(床ずれ1・2の状態の方に)



通気

●通気性の高いクッション材

91cm レギュラー	91cm ショート	83cm レギュラー	83cm ショート
厚さ (cm) 10		長さ レギュラー191cm ショート 180cm	

キュオラ 通気タイプ (ケープ)

超通気フォームとブレスエアー®の使用で高い通気性。
●高い反発弾性により寝返りや起き上がりが楽に行えます。

品番 / TAISコード	月額レンタル料 1割
CR-591 : 91cmレギュラー用	¥ 500 税込
CR-593 : 91cmショート用	
CR-590 : 83cmレギュラー用 00206-000077	

●材質/カバー: ポリエステル、ドライメッシュ (吸水速乾)、ナイロンオックス
クッション材: 超通気高弾性ウレタンフォーム、ブレスエアー®

静止型 床ずれ1・2の状態の方に

通気

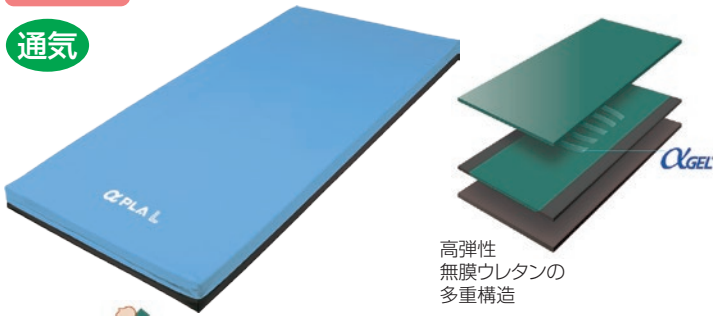

高弾性
無膜ウレタンの
多重構造



アルファゲルが
お尻をささえて
安定

91cm レギュラー	91cm ショート	83cm レギュラー	83cm ショート
厚さ (cm) 10		長さ レギュラー195cm ショート 181cm	

アルファプラ L 通気タイプ <タイカ>

高弾性ウレタンとαGELの組み合わせで、体圧分散性能と動きやすさを両立した床ずれ防止用マットレス。
● 背上時、アルファゲルがお尻を支えて安定させ、底付きを防止します。

品番 / TAISコード	月額レンタル料 1割
MB-LA1R : 91cmレギュラー用 00563-000093	¥ 476 税込
MB-LA1S : 91cmショート用 00563-000094	¥ 476 税込
MB-LA3R : 83cmレギュラー用 00563-000091	¥ 476 税込
MB-LA3S : 83cmショート用 00563-000092	¥ 476 税込

● 材質/カバー: ポリエステル 制菌加工
クッション材: シリコンゲル, ポリウレタン

静止型

床ずれ予防・床ずれ1・2の状態の方に

通気

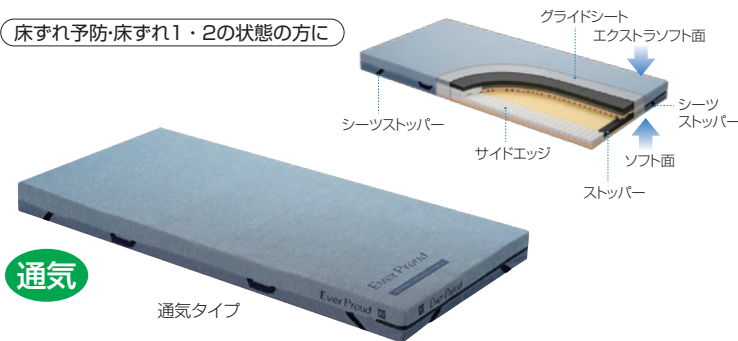

通気タイプ

91cm レギュラー	91cm ショート	83cm レギュラー	83cm ショート
---------------	--------------	---------------	--------------

リバーシブル	厚さ (cm) 13	長さ レギュラー191cm ショート 180cm
--------	-------------------	-----------------------------

エバープライドマットレス 通気タイプ/ドライタイプ <パラマウントベッド>

5層のウレタンフォームが優れた体圧分散性を実現。
● 独自の「グライドシート」が背あげ時にかかるずれ力を軽減。

通気タイプ

品番 / TAISコード	月額レンタル料 1割
KE-621TQ : 91cmレギュラー用 00170-000962	¥ 510 ●非課税
KE-622TQ : 91cmショート用 00170-000963	¥ 510 ●非課税
KE-623TQ : 83cmレギュラー用 00170-000964	¥ 510 ●非課税
KE-624TQ : 83cmショート用 00170-000965	¥ 510 ●非課税

● 材質/カバー: ポリエステル クッション材: ポリウレタン, ポリエステル

ドライタイプ (防水)

品番 / TAISコード	月額レンタル料 1割
KE-621UQ : 91cmレギュラー用 00170-000966	¥ 510 ●非課税
KE-622UQ : 91cmショート用 00170-000967	¥ 510 ●非課税
KE-623UQ : 83cmレギュラー用 00170-000968	¥ 510 ●非課税
KE-624UQ : 83cmショート用 00170-000969	¥ 510 ●非課税

● 材質/カバー: (エクストラソフト面) ポリエステル50%, アクリル30%, ポリウレタン20%
(ソフト面) ポリエステル70%, ポリウレタン30% MRSA抗菌加工
クッション材: ポリウレタン, ポリエステル

防水



ドライタイプ



「さらフェース」(ドライタイプのみ)

リバーシブル	厚さ (cm) 13	長さ レギュラー191cm ショート 180cm
--------	-------------------	-----------------------------

静止型

床ずれ1・2の状態の方に

防水



スリット構造 ディンプル構造

91cm レギュラー	91cm ショート	83cm レギュラー	83cm ショート
厚さ (cm) 12		長さ レギュラー191cm	

SEK
制菌加工
(特定用途)



両サイドは立ちあがりしやすい
高密度ウレタン

ディンプルマットレス <ケーブ>

各部の体圧に合わせ、ディンプル(くぼみ)の深さを変えることで背骨のSラインを保持し、理想的な寝姿勢を実現します。
● ディンプル形状の上部は、スリット構造になっており、踵や骨突出部位をピンポイントで沈み込ませます。
● カバーは銀制菌加工を施しており、菌の繁殖を抑えます。

品番 / TAISコード	月額レンタル料 1割
CR-541 : 91cmレギュラー用	¥ 500 税込
CR-540 : 83cmレギュラー用 00206-000070	

● 材質/カバー: ポリウレタンフィルムラミネート加工布, ナイロンオックス SEK制菌加工
クッション材: ウレタンフォーム

● 単独使用の場合課税となります。
※ ベッド本体が課税の場合、マットレスも課税となります。

介護保険
制した
について

消毒薬
システム
について

電動ベッド・
電動ヘッド
付属品

マットレス

床ずれ防止
用具・
体位交換器

リフト・
昇降いす

徘徊感知機器

車いす・
電動カー
ート

車いす付
付属品

スロープ

歩行器・
杖

手すり

地域福祉
事業
委託

車いす
早見表

衛生用品
ウリス

ナイス
関連

医療関連
その他

静止型

床ずれ1・2の状態の方に

通気

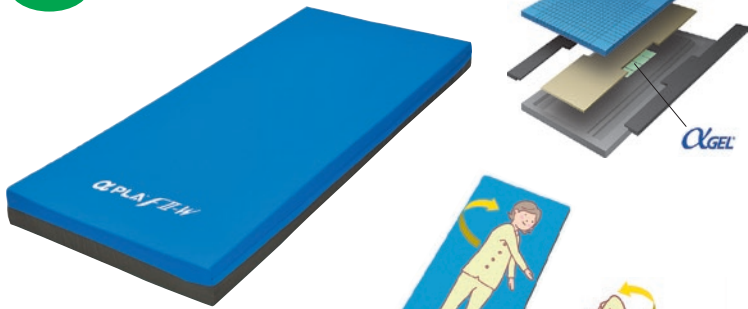

寝返りしやすい特殊構造



制菌加工
(特定用途)

91cm レギュラー	91cm ショート	83cm レギュラー	83cm ショート
厚さ (cm) 13		長さ レギュラー 195cm ショート 181cm	

アルファプラFII-W 通気タイプ

〈タイカ〉

「抗菌」および「抗ウイルス」のダブル加工。

- 独自加工により低体重から高体重まで対応。
- 優れた通気性。

品番 / TAISコード	月額レンタル料 1割
MB-F2PA1R : 91cmレギュラー用 00563-000145	¥ 650 税込
MB-F2PA1S : 91cmショート用 00563-000146	¥ 650 税込
MB-F2PA3R : 83cmレギュラー用 00563-000143	¥ 650 税込
MB-F2PA3S : 83cmショート用 00563-000144	¥ 650 税込

● 材質/カバー: ポリエステル SEK制菌加工+抗ウイルス加工
クッション材: シリコンゲル、ポリウレタン

ハイブリッド

床ずれ予防・床ずれ1~3の状態の方に

防水



マット内蔵パネル

取扱説明書



静止型・圧切替型兼用タイプ



1台でさまざまな利用者様の状態に対応

91cm レギュラー	91cm ショート	83cm レギュラー	83cm ショート
厚さ (cm) 13		長さ レギュラー 193cm ショート 182cm	

ビリーブ

〈モルテン〉

体の状態に合わせて適時で圧切替を行ない、床ずれのリスクを最小限に抑えます。

- 静止型と圧切替型の機能を兼ね備えており、1台で2役をこなし、用具自体の入れ替えによるリスクも解消します。
- 基本的にボタン操作はありません。自動で体の状態に合わせた運転を行ないます。

マット内蔵パネル
(必要な時だけ操作・確認して下さい)

寝心地 (寝心地に調整して下さい)
自動で空気圧が設定された後、お好みでかたさを調節したい時だけ操作します。
※ボタンはこれだけです

しっかり
自動で空気圧を設定している時に点灯します。

ふつろ

やわらか
寝返りがないことを感知し圧切替運転をしている時に点灯します。

自動体圧調整 **解圧**

エラー表示

品番 / TAISコード	月額レンタル料 1割
MBLV91 : 91cmレギュラー用 00054-000567	¥ 700 ●非課税
MBLV91S : 91cmショート用 00054-000569	¥ 700 ●非課税
MBLV83 : 83cmレギュラー用 00054-000566	¥ 700 ●非課税

● 材質/カバー: ウレタン合皮 制菌加工 (SEK相当) エアマット部: ウレタンフィルム フィットング層・底着き防止層: 高耐久ウレタンフォーム

圧切替型

床ずれ1~3の状態の方に

防水



紹介動画



取扱説明書



NEW マイクロクライメイト ネクサス アイビー (ケープ)

進化した床ずれ防止機能とベッドサイドの介護ケアに役立つ機能を搭載。

- マイクロクライメイト対応のファンが熱と湿気を外部へ排出。温度と湿度をより快適に保つことを実現。
- 傾斜型2層式エアセルで背上げ中の身体のすり落ちを軽減。
- 角度・時間管理アシスト機能で円滑な介護ケア。

点検方法

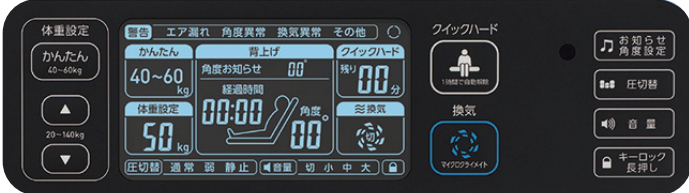

操作パネル

品番 / TAISコード	月額レンタル料 1割
CR-773 : 91cmレギュラー用 00206-000162	¥ 800 税込
CR-777 : 91cmショート用 00206-000164	¥ 800 税込
CR-770 : 83cmレギュラー用 00206-000161	¥ 800 税込
CR-775 : 83cmショート用 00206-000163	¥ 800 税込

● 材質/カバー: ポリウレタンラミネート加工布 抗菌加工(SEK相当) エアセル: ポリウレタンフィルム表面シボ加工 ベースマット: プレスエア®



内部構造

91cm レギュラー	91cm ショート	83cm レギュラー	83cm ショート
厚さ (cm) 12		長さ レギュラー-192cm ショート-180cm	

ハイブリッド

床ずれ1~4の状態の方に

体位変換機能

防水



紹介動画



取扱説明書



オスカー(Bタイプ)

(モルテン)

さまざまな身体状況の利用者様に対応する自動体位変換機能付き高機能エアマットレス。

- 4つのポジショニングセルにより体に優しい体位変換を実現。「セミファウラー位」や「ひざ上げ」などを目的に合わせて一定の体位を保持することができます。
- 両サイドに高反発系の素材を使用。端座位やケア時の安定性を向上させています。
- むれ対策やひえ対策ができます。

設定動画

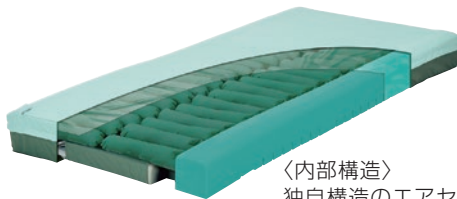

〈内部構造〉
独自の構造のエアセルは従来のたて方向だけの除圧と異なり、たて~よこ~傾きの3方向からの除圧を行います

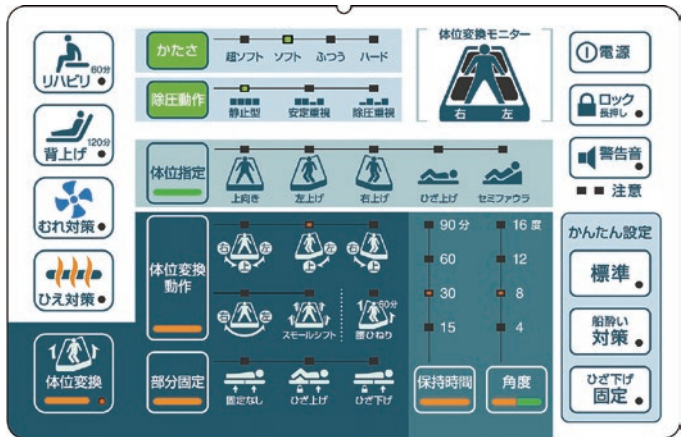

● 自動体位変換機能
動作や所要時間・角度を指定して体位変換を行うことができます。

91cm レギュラー	91cm ショート	83cm レギュラー	83cm ショート
厚さ (cm) 17		長さ レギュラー-193cm ショート-182cm	

体位変換角度 4°・8°・12°・16°

品番 / TAISコード	月額レンタル料 1割
MOSC91N : 91cmレギュラー用	¥ 1,020 ●非課税
MOSC91SN : 91cmショート用	
MOSC83N : 83cmレギュラー用	
MOSC83SN : 83cmショート用 00054-000137	

● 材質/カバー: ウレタン合皮 抗菌加工(SEK相当) エアマット部: ウレタンフィルム フィッティング層・底着き防止層: 高耐久ウレタンフォーム

● 単独使用の場合課税となります。
※ ベッド本体が課税の場合、マットレスも課税となります。

- 介護保険
制された
ついでに
- 消毒
システム
ついでに
- 電動ベッド
付属品
- マットレス
- 床ずれ防止
用具
体位変換器具
- リフト
昇降しす
- 徘徊感知機器
- 車いす
電動カート
- 車いす
付属品
- スロープ
- 歩行器・杖
- 手すり
- 地域福祉
商品取扱い
- 車いす
早見表
- 衛生用品
ウリス
対策
- ナイス
関連
- 医療関連
その他

体位変換器

◆サービスコード：171006 / (予防) 671006

ラグーナ

〈ケーブ〉

圧切替型

床ずれ1~4の状態の方に

体位変換機能



防水

紹介動画



取扱説明書



操作パネル



点検方法



91cm レギュラー
91cm ショート
83cm レギュラー
83cm ショート

厚さ (cm) **13.5** 長さ レギュラー 192cm ショート 180cm

臨床研究から生れた新しい自動体位変換機能「スモールチェンジ®」。

時間を問わずサポートを求められる介護者の負担を軽減します。

- スモールチェンジとは、骨盤を中心に対角線上の小さな体位変換を15分間隔で行うシステムです。
- ワンタッチで使用できる“かんたん”ボタンを搭載。
- 内蔵したセンサーがヘッドアップ角度を検知し角度に応じてマットレスの内圧と動きを最適な状態に自動調整します。

〈スモールチェンジ〉

骨盤を中心に対角線上の小さな体位変換を自動化したシステムです。

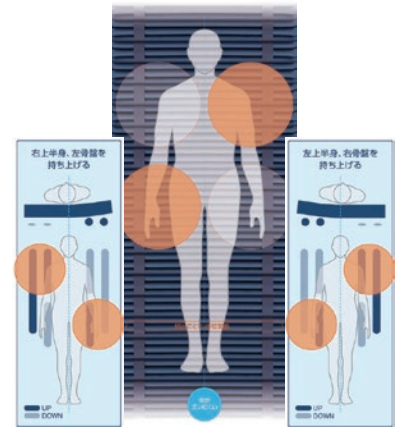

体位変換角度 約7°

品番 / TAISコード	月額レンタル料 1割
CR-703 : 91cmレギュラー用 00206-000103	¥ 980 非課税
CR-707 : 91cmショート用 00206-000105	¥ 950 非課税
CR-700 : 83cmレギュラー用 00206-000102	¥ 980 非課税
CR-705 : 83cmショート用 00206-000104	¥ 950 非課税

●材質/カバー：ポリウレタンラミネート加工布 制菌加工 Ag+
エアセル：ポリウレタンフィルム表面シボ加工、ベースマット：プレスエア®

移座えもんシートブラックML

〈モリトール〉



寝た状態で体の上下左右の移動が簡単に行えます。移動時の摩擦を軽減するので圧迫骨折等を防止できます。

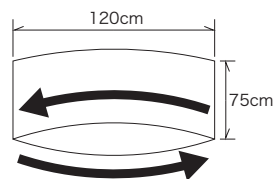

品番 / TAISコード	月額レンタル料 1割
IZSB-ML 00229-000042	¥ 52 税込

●材質/ナイロンタフタ
●サイズ/120×75cm (両端縫製仕上)

ロンボ ポジショニング クッション(防水カバー付)

〈ケープ〉



RM1
RM1-BCS
(65×75cm)



RM2
RM2-BCS
(40~80cm)
※フラップ部20×80cm



RM4
RM4-BCS
(30×65cm)

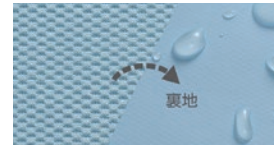

肌触りのよい専用防水カバー付



特殊な発泡チップとスニペットで適度なしっかり感。



スネーク
RMSN-BCS
(φ20×220cm)



RM6
RM6-BCS
(62×65×高さ15cm)



品番 / TAISコード	月額レンタル料 1割
RM1-BCS : RM1 00206-000133	¥ 150 税込
RM2-BCS : RM2 00206-000134	¥ 150 税込
RM4-BCS : RM4 00206-000135	¥ 100 税込
RM6-BCS : RM6 00206-000145	¥ 200 税込
RMSN-BCS : スネーク 00206-000137	¥ 250 税込

●材質/生地：表地ポリエステル、裏地ポリウレタンフィルム（防水）
中身：ロンボメッド（ポリウレタンスニペット50%、
ポリプロピレンビーズ（発泡チップ）50%）

ウェルピーHC

〈タイカ〉



ジャンボ
PC-HC-J1
(73×73cm)



ブーメラン(大)
PC-HC-B1
(50×90cm)



ウェーブ
PC-HC-W1
(75×65cm)



ピロー
PC-HC-P1
(30×80cm)



ブーメラン(小)
PC-HC-B2
(44×74cm)

やわらかめのウレタンで身体をやさしく支えます。



品番 / TAISコード	月額レンタル料 1割
PC-HC-J1 : ジャンボ 00563-000073	¥ 256 税込
PC-HC-P1 : ピロー 00563-000080	¥ 154 税込
PC-HC-W1 : ウェーブ 00563-000076	¥ 170 税込
PC-HC-B1 : ブーメラン (大) 00563-000074	¥ 180 税込
PC-HC-B2 : ブーメラン (小) 00563-000075	¥ 160 税込

●材質/生地：ポリエステル100%
中身：ウレタンフォーム、ナイロン

介護保険
制
ついで
ついで

消毒
システム
ついで

電動ベッド
付属品

床ずれ防止
用具
体位交換器

リフト
昇降いす

徘徊感知機器

車いす
電動カー
シート

車いす
付属品

スロープ

歩行器
杖

手すり

地域
福祉
サービス

車いす
早見表

衛生用品
対策

ナース
コール

医療関連
その他



◆サービスコード:171012 / (予防) 671012

リフト・昇降いす

つるべシリーズ

メーカー
サポート

〈モリト〉

Bセット

アームが360°回転。広範囲でご使用になれます。



紹介動画



品番 / TAISコード	月額レンタル料 1割
TRB-B 00229-000005	¥ 1,800 非課税

BBセット

広い介助スペースがとれます。



紹介動画



品番 / TAISコード	月額レンタル料 1割
TRB-BB 00229-000015	¥ 2,040 非課税

Y6セット (床用)

床走行式



取扱説明書



使用する居室の広さや、床の材質など使用する環境をご確認下さい。

品番 / TAISコード	月額レンタル料 1割
TRB-Y6 00229-000044	¥ 2,040 非課税

F2Rセット



F1セット

F2R回転部

紹介動画



品番 / TAISコード	月額レンタル料 1割
TRB-F2R 00229-000016	¥ 3,566 非課税

介護保険
制で
ついて
消費
シス
テム
につ
いて
電動
付
属品
電動
ヘッド
・
ヘッド
・
マット
レス
床
ずれ
防止
用具
・
体位
交換
器
リフト
・
昇降
いす
徘徊
感知
機器
車いす
・
電動
車い
す
・
電動
カー
ト
車い
す
付
属品
スロー
プ
歩行
器
・
杖
手す
り
地域
障
害
防
止
商品
お取
り
早見
表
衛生
器具
・
ワイ
ルス
・
ナメ
ス
・
コル
関連
医療
関連
・
その他

スリングシート **購入品**

エヴァ **脚分離型** 角度調整自在のスタンダードタイプ



ハーフ

中タイプ

小タイプ

フル

中タイプ

小タイプ

ネックサポート

介護保険対象(購入)

パオ **シート型** 着脱の手間がない



ハーフ

フル

メッシュハーフ(入浴用)

品名/品番	TAISコード	購入価格
エヴァ ハーフ 中 EVE 210	00229-000012	定価 ¥42,900税込
小 EVE 220	00229-000011	
エヴァ フル 中 EVE 240	00229-000014	定価 ¥52,800税込
小 EVE 250	00229-000013	
ネックサポート EVE 260	00229-000010	定価 ¥13,200税込
パオ ハーフ PAO 100	00229-000020	定価 ¥47,300税込
パオ フル PAO 120	00229-000021	定価 ¥58,300税込
パオ メッシュハーフ PAO 140	00229-000024	定価 ¥42,900税込

※スリングシートは介護保険購入対象商品です (モリトー)

メーカーサポート

- ・特殊用具のためリフト専門スタッフもお伺いし組立・設置を行ないます。
 - ・施工が必要な機種でも現地確認の上適切なアドバイスをいたします。
- ※納期要打ち合わせ

〈つるべシリーズについて〉
 ・実際の状況にあわせた使い方やスリングシートの選定などご利用者様や、ご家族の方といっしょに進めていきます。
 ・スリングシートはお試しが出来るため、万が一合わなかった場合でも安心です。



独立宣言スマート

〈コムラ製作所〉

軽量で移動しやすく、コンパクトなため
 圧迫感のない昇降座いすです。



居室で

29kg

紹介動画



幅	奥行	高さ	昇降幅	座面高さ	座面サイズ	耐荷重
51	76	65.5~109.5	49	9~58	幅38×奥行37	80

単位: cm・kg

品番 / TAISコード	月額レンタル料 1割
DSSM 00088-000024	¥ 1,100 税込

●キャスター付

独立宣言ローザ コンパクトシート

〈コムラ製作所〉

座面が床の近くまで下がり乗り降りが
 楽に行なえます。



居室で

42kg

紹介動画



幅	奥行	高さ	昇降幅	座面高さ	座面サイズ	耐荷重
55	81	97.5~131.5	59.5	1.5~61	幅38×奥行33	80

単位: cm・kg

品番 / TAISコード	月額レンタル料 1割
DSRS-C 00088-000022	¥ 1,426 税込

●キャスター付

リフトアップチェア800 **取寄品**

〈フランスベッド〉

座りごちがよい昇降座いす。
 座いすの状態では座面が回転します。



居室で

34kg

座いすの状態では
 座面が回転します

※取り寄せ品のため納品に
 お時間がかかります。

幅	奥行	高さ	昇降幅	座面高さ	座面サイズ	耐荷重
60	81	78~124	46	21~57	幅46×奥行38	90

単位: cm・kg

品番 / TAISコード	月額レンタル料 1割
LUC800 00200-000503	¥ 840 税込

移乗サポートロボット HUG(ハグ) L1-01 <FUJI>

コンパクト、軽量タイプで移動もらくらく。スリングシートの脱着も不要で、使いたいときにすぐ使える移乗用リフトです。

居室で



28.0kg



紹介動画

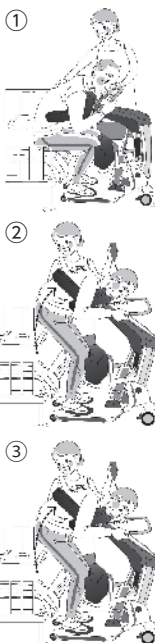

① Hugによりかかります。スリングシートなどは不要なため、準備に時間がかかりません。

② 簡単リモコン操作でHugがやさしく、抱えあげます。100kgの方でも安心して利用できます。

③ 車いすやシャワーチェア、お手洗いへゆっくりと安全に座ることができます。

- サイズ/幅55×奥行88×高さ85~120cm ●最大使用者体重/100kg
 - 充電時間/9時間(鉛蓄電池充電式) ●最大連続使用回数/100回(使用環境による)
 - 6輪自在キャスター(横移動可能)
- ※ハグ本体のみでご使用になれます。スリングシートは不要です。

品番 / TAISコード	月額レンタル料 1割
HUG-L1	2,500 非課税
01666-000002	

リーチ電動式 <モルテン>

<モルテン>

玄関で使用するコンパクトタイプの電動リフト。

玄関で



紹介動画

リモコン



設置例

52kg



取扱説明書



組立動画

電源: AC100V

品番	床高	最大積載量	テーブル寸法	L字乗込み
MREAD	4~40cm	150kg	長さ91×幅90cm	○

品番 / TAISコード	月額レンタル料 1割
MREAD	1,122 税込
00054-000277	

- サイズ/全長108~全幅90cm

バスリフト <TOTO>

<TOTO>

浴槽内で電動シートが上下します。

浴室で



アームレスト乗り越えキット TT1D02MD

取扱説明書



19kg

浴室で

幅	座席	奥行	高さ	適用体重
64.5~76	36	57.5	15	35~100

単位: cm・kg

- 充電式ニカド電池 12V・1200mAh(リフレッシュ機能付)
- 予備バッテリー付
- 連続運転回数(1回充電)/約20回連続昇降(60kg荷重時)
- 電池寿命/充電回数1000回
- 充電時間/約45分

品番 / TAISコード	月額レンタル料 1割
TT1D01MD: バスリフト本体	1,500 税込
00187-000111	
TT1D01MD + TT1D02MD (アームレスト乗り越えキットセット)	1,700 税込
00187-000223	

バッテリー品番: TT-BT

段差解消機 テクノリフター <新光産業>

取寄品

メーカーサポート

<新光産業>

主に建物の内外の出入りの段差解消に使用します。

屋外で



TDK065

※取り寄せ品のため納品にお時間がかかります。

TDK065SS-B



設置例

※納期要打ち合わせ
電源: AC100V

品番	床高	テーブル寸法	L字乗込み
TDK045 [65kg]	5.5~ 47.0cm	97×100cm	×
TDK065 [120kg]	5.5~ 67.0cm	114×120cm	○
TDK065SS-B [120kg]	6.0~ 67.0cm	110×120cm	○
TDK100 [165kg]	6.5~106.5cm	115×120cm	○

品番 / TAISコード	月額レンタル料 1割
TDK045	2,140 税込
00447-000012	
TDK065	2,800 税込
00447-000013	
TDK065SS-B	2,800 税込
00447-000023	
TDK100	4,590 税込
00447-000014	

最大積載量: 180kg

徘徊感知機器

◆サービスコード: 171011 / (予防)671011

CAREai(ケアアイ)

(ハカルプラス)

タイプは施設での使用に向いているスタンダードシリーズと簡単操作で在宅向けのライトシリーズの2種類。センサーも3種類から選べます。



センサータイプ

Aタイプ

踏むとお知らせ

マットタイプ



ふむふむセンサーセット
CI-AS

- マット部サイズ/幅120×奥行50cm(厚さ2mm)
- 電源/ボタン電池(CR2032)

Bタイプ

離れるとお知らせ

マットタイプ



起き上がりセンサーセット
CI-BS

- マット部サイズ/幅81×奥行24cm(厚さ2mm)
- 電源/子機より供給
- 付属品/LANケーブル2m

Cタイプ

通るとお知らせ

センサータイプ

スタンダードシリーズ



超音波センサー
CI-S

- 電源/子機より供給
- 付属品/LANケーブル2m、取付部品(マグネット)

その他の取付部品(両シリーズ共通)

ライトシリーズ



三脚
CI-UT1



ベルト
CI-UV3



超音波センサー
CIL-S

- 電源/単3電池4本
- 付属品/取付部品(マグネット)

受信器タイプ

据え置き型受信器(親機)

特定の場所でお知らせ

到達距離100m
コンセント間150m(同相)

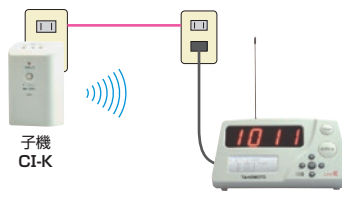

子機
CI-K

親機
CI-O

- 電源/(親機・子機)AC100V

据え置き型・携帯型セット

特定の場所と移動先でお知らせ

到達距離100m
コンセント間150m(同相)
+ペンダント100m

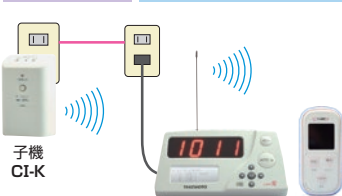

子機
CI-K

親機
CI-O

ペンダント
CI-P2

- 電源/(親機・子機)AC100V(ペンダント)充電式リチウムイオン電池
- 付属品/充電器アダプタ、ストラップ

携帯型受信器(ペンダント)

移動先でお知らせ

到達距離100m



送信器
CIL-T

ペンダント
CIL-P

- 電源/(子機)AC100V(ペンダント)充電式リチウムイオン電池
- 付属品/充電器アダプタ、ストラップ

スタンダードシリーズ

コンセント間通信 + 無線通信 (つながるモデル)



据え置き型受信器

品番 / TAISコード	月額レンタル料 1割
Aタイプ CI-AS + CI-K + CI-O 01398-000034	¥ 804 税込
Bタイプ CI-BS + CI-K + CI-O 01398-000014	¥ 716 税込
Cタイプ CI-S + CI-K + CI-O 01398-000027	¥ 612 税込

据え置き型・携帯型受信器セット

品番 / TAISコード	月額レンタル料 1割
Aタイプ CI-AS + CI-K + CI-O + CI-P2 01398-000035	¥ 936 税込
Bタイプ CI-BS + CI-K + CI-O + CI-P2 01398-000015	¥ 848 税込
Cタイプ CI-S + CI-K + CI-O + CI-P2 01398-000013	¥ 714 税込

- 受信/子機-親機間 ペアリング受信orグループ受信
- グループ数/4 ●通知音/親機: 12種類
- 登録・識別数/親機1台に対して子機20台(×4グループ)親機1台に対してペンダント5台

ライトシリーズ

無線通信



携帯型受信器

品番 / TAISコード	月額レンタル料 1割
Aタイプ CI-AS + CIL-T + CIL-P 01398-000037	¥ 672 税込
Bタイプ CI-BS + CIL-T + CIL-P 01398-000032	¥ 584 税込
Cタイプ CIL-S + CIL-T + CIL-P 01398-000023	¥ 528 税込

- グループ数/10 ●登録数/1グループあたり10
- 共通機能 ペンダントはグループを1つ指定して使用

ハカルプラス
お客様サポート窓口

TEL:06-6300-2168
8:30~17:30(土日祝除く)

介護保険
付属品
電動ベッド・電動ヘッド
マットレス
体位変換器
昇降いす
徘徊感知機器
車いす・電動カー
車いす付属品
スロープ
歩行器・杖
手すり
地盤検定
商品取付
車いす
早見表
衛生用品
ウリス
ナイス
コル
医療関連
その他

家族コール3

家族コールシリーズにペアリング機能が付いて新登場。携帯端末にお知らせができるワイドも選べます。

センサータイプ

(ご利用者様のお部屋側)

Aタイプ

踏むと
お知らせ

マット
タイプ



Aタイプセンサーセット(マット部+送信器)
HK-3AS

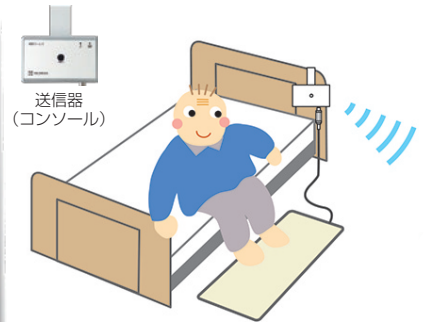

マット部

- マット部サイズ/幅100×奥行50cm(厚さ3mm)
- 電源/AC100V・DC9V(角電池)両用
- 付属品/ACアダプタ
- 送信器取付部品/フック



Bタイプ

離れると
お知らせ

マット
タイプ

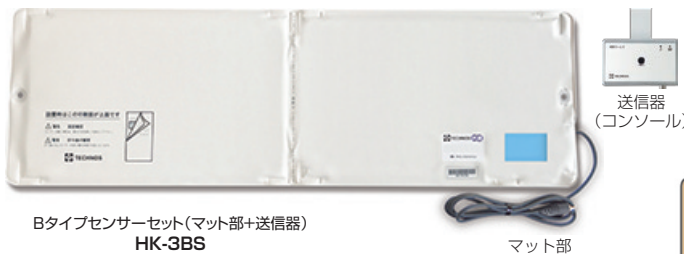

Bタイプセンサーセット(マット部+送信器)
HK-3BS

マット部



- マット部サイズ/幅80×奥行25cm(厚さ6mm)
- 電源/AC100V・DC9V(角電池)両用
- 付属品/ACアダプタ
- 送信器取付部品/フック



Cタイプ

通ると
お知らせ

センサー
タイプ

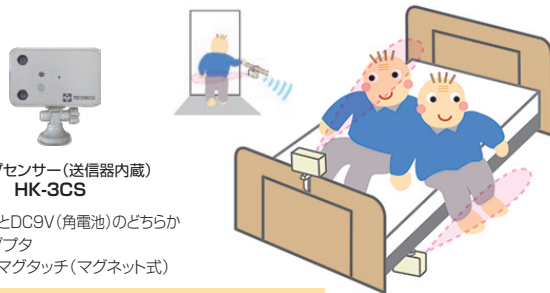

Cタイプセンサー(送信器内蔵)
HK-3CS

- 電源/AC100VとDC9V(角電池)のどちらか
- 付属品/ACアダプタ
- 標準取付部品/マグタッチ(マグネット式)

その他取付部品(Cタイプセンサー専用)



Eタイプ NEW

踏むと
お知らせ

マット
タイプ



Eタイプセンサーセット(マット部+送信器)
HK-3ES

- マット部サイズ/幅80×奥行18cm(厚さ4mm)
- 電源/AC100V・DC9V(角電池)両用
- 付属品/ACアダプタ
- 送信器取付部品/フック



Dタイプ

ドアを
開けると
お知らせ

ドア
スイッチ
タイプ

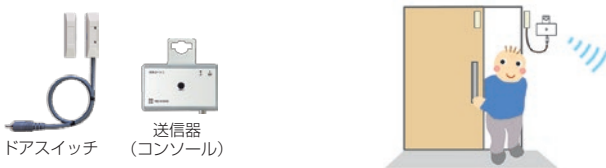

Dタイプセンサーセット(ドアスイッチ+送信器)
HK-3DS

- 電源/AC100VとDC9V(角電池)のどちらか
- 付属品/ACアダプタ
- 送信器取付部品/壁掛け用



共通機能 ●ペアリング受信orグループ受信
●登録識別数/〈ペアリング受信〉10(ポータブル受信器Kは100)
〈グループ受信〉(エリア10×グループ10)×チャンネル10(音の鳴り分け)

テクノスジャパン
お客様サポート窓口

TEL:0120-230-580
9:00~18:00(土日祝除く)

各種資料
ダウンロード



受信器タイプ

据え置き型受信器 (メロディチャイム)

(介助者側)

特定の場所で
お知らせ 通達距離 100m

別室

- 使用場所例
- スタッフルーム
 - 介助者の寝室
- 電源 / AC100V
 - 付属品 / ACアダプタ
 - 登録可能数 / 10件
 - 音量 / 小〜大 (3段階)



据え置き型受信器+センサー各タイプ (メロディチャイム)

品番 / TAISコード	月額レンタル料 1割
HK-3A: Aタイプ (HK-3AS + HRHK-1) 00318-000146	¥ 700 税込
HK-3B: Bタイプ (HK-3BS + HRHK-1) 00318-000147	¥ 700 税込
HK-3C: Cタイプ (HK-3CS + HRHK-1) 00318-000148	¥ 700 税込
HK-3D: Dタイプ (HK-3DS + HRHK-1) 00318-000149	¥ 500 税込
HK-3E: Eタイプ NEW (HK-3ES + HRHK-1) 00318-000192	¥ 700 税込

据え置き携帯兼用タイプ (ポータブル受信器K)

特定の場所
移動先でお知らせ 通達距離 100m

別室

移動先

- 使用場所例
- 施設内全域
 - 敷地内



据え置き携帯兼用タイプ+センサー各タイプ (ポータブル受信器K)

品番 / TAISコード	月額レンタル料 1割
HKPT-3A: Aタイプ (HK-3AS + HRPTK-1) 00318-000184	¥ 740 税込
HKPT-3B: Bタイプ (HK-3BS + HRPTK-1) 00318-000185	¥ 800 税込
HKPT-3C: Cタイプ (HK-3CS + HRPTK-1) 00318-000186	¥ 800 税込
HKPT-3D: Dタイプ (HK-3DS + HRPTK-1) 00318-000187	¥ 600 税込
HKPT-3E: Eタイプ NEW (HK-3ES + HRPTK-1) 00318-000191	¥ 800 税込

携帯型受信器 (スマートK)

移動先

移動先で
お知らせ 通達距離 80m

- 使用場所例
- 施設内
 - 敷地内



携帯型受信器+センサー各タイプ (スマートK)

品番 / TAISコード	月額レンタル料 1割
HKSM-3A: Aタイプ (HK-3AS + HRSMK-1) 00318-000150	¥ 700 税込
HKSM-3B: Bタイプ (HK-3BS + HRSMK-1) 00318-000151	¥ 700 税込
HKSM-3C: Cタイプ (HK-3CS + HRSMK-1) 00318-000152	¥ 700 税込
HKSM-3D: Dタイプ (HK-3DS + HRSMK-1) 00318-000153	¥ 500 税込
HKSM-3E: Eタイプ NEW (HK-3ES + HRSMK-1) 00318-000189	¥ 700 税込

携帯型受信器・中継器セット (スマートK+リピーターKセット)

移動先で
お知らせ 通達距離 80m
+100m

移動先

- 使用場所例
- 施設内で
対象の
お部屋から
遠い場所



携帯型受信器・中継器セット+センサー各タイプ (スマートK・リピーターKセット)

品番 / TAISコード	月額レンタル料 1割
HKSM-3A/RP: Aタイプ (HK-3AS + HRSMK-1 + HPHK-1) 00318-000166	¥ 800 税込
HKSM-3B/RP: Bタイプ (HK-3BS + HRSMK-1 + HPHK-1) 00318-000167	¥ 800 税込
HKSM-3C/RP: Cタイプ (HK-3CS + HRSMK-1 + HPHK-1) 00318-000168	¥ 800 税込
HKSM-3D/RP: Dタイプ (HK-3DS + HRSMK-1 + HPHK-1) 00318-000169	¥ 800 税込
HKSM-3E/RP: Eタイプ (HK-3ES + HRSMK-1 + HPHK-1) NEW 00318-000193	¥ 800 税込

介護保険
制
した
ついで
システム
消費
処理

電動ベッド
電動ヘッド
付用品

マットレス

床ずれ防止
用具・防
止
体位交換器

リフト
昇降
器具

徘徊感知機器

車いす
電動
カー
ト

車いす
付
属
品

スロープ

歩行器・杖

手すり

地域福祉
商
品
取
扱

車いす
早見
表

衛生用品
ウリス
対策

ナース
コ
ル
開
通

医療関連
その他

車いす

◆サービスコード: 171001 / (予防) 671001



ご自分で車いすを操作する方用

自走式車いす

ご本人がご自分で後輪のハンドリムを回して操作します。自走式は、介護者が操作することも可能です。

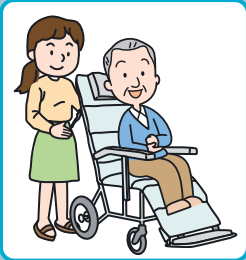

長い時間座る方用

リクライニング式・ティルト式車いす

頭部や背中、足をしっかり支えるチルト・リクライニング式車いすがあります。



介助を必要とされる方用

介助式車いす

介助者が車いすを押して移動します。乗り心地がいい大きな車輪の車いすをおすすめします。



積極的に外出を希望する方用

電動車いす・電動カート

長時間走っても疲れのない電動車いす。行動範囲を一気に広げます。

車いすの機能

- 肘跳ね上げ** 肘掛けが跳ね上がり、移乗がラクにできます。
- 足スイング** 脚部がスイングし足こぎなどに適しています。
- 肘掛高さ調整** 体格に合わせてクッション使用時の高さ調整に。
- 背張調整** 体の形に合わせることで長時間使用でも疲れにくくなります。
- 介助ブレーキ** 介助者の押し部分にブレーキが付いています。屋外使用などに。
- 背折れ** 背中部分のパイプが折れコンパクトになります。
- 折りたたみ** 一般的な横方向にたたむ機能です。
- クッション付** クッションが車いす本体に付属されています。
- シートベルト付** 安全のためシートベルトが付属されています。
- ノーパンクタイヤ** 空気が抜ける心配がありませんがクッション性が悪くなります。
- スリムタイヤ** 軽量で旋回性が良いですが空気が少し抜けやすくなります。

軽量 12kg以下 重量が12kg以下の車いす。

超軽量 10kg以下 重量が10kg以下の車いす。

電磁ブレーキ 電動車いすですぐアクセル操作を離すと自動的にブレーキがかかります。



旋回性が良く、小回りの利く屋内用の車いす。

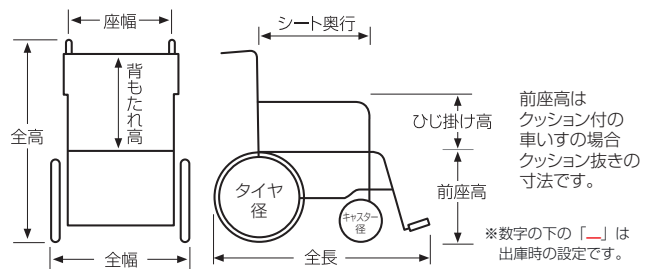

NEW BAL-R(バルアール)シリーズ 標準タイプ (ミニ)

全幅が小さめの標準的な機能の車いす。

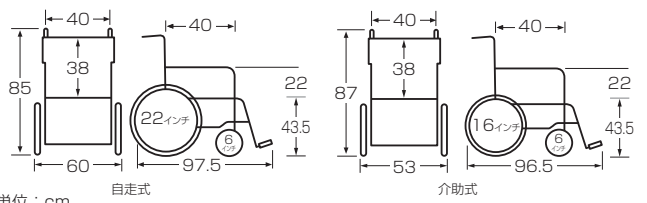

品番 / TAISコード	月額レンタル料 1割
BAL-R1 : 自走式 00122-000678	¥ 300 非課税
BAL-R2 : 介助式 00122-000679	¥ 300 非課税

標準・軽量

JTNシリーズ 標準タイプ

在庫限り (ミキ)

標準的な機能の車いす。



- 介助ブレーキ
- 背折れ
- 折りたたみ
- ノーパンクタイヤ
- 介助式のみ —
- 軽量 12kg以下

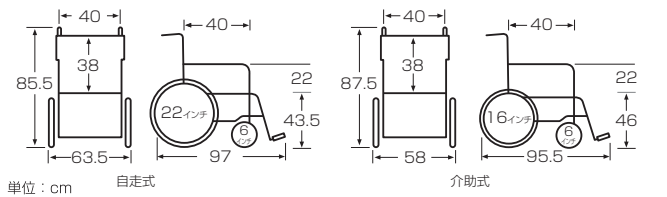

品番 / TAISコード	月額レンタル料 1割
JTN-1 : 自走式	¥ 300 非課税
00122-000631	
JTN-2 : 介助式	¥ 300 非課税
00122-000632	

JTNシリーズ 多機能タイプ

(ミキ)

肘掛け跳ね上げ機能と、フットサポートスイングアウト機能が付いた多機能タイプ。



- 肘跳ね上げ
- 足スイング
- 介助ブレーキ
- 背折れ
- 折りたたみ
- ノーパンクタイヤ

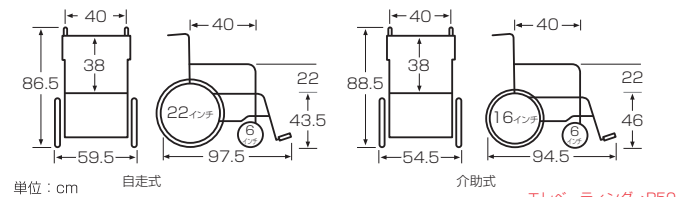

品番 / TAISコード	月額レンタル料 1割
JTN-3 : 自走式	¥ 400 非課税
00122-000633	
JTN-4 : 介助式	¥ 400 非課税
00122-000634	

ウルトラシリーズ U1タイプ ノーパンクタイヤ仕様 (日進医療器)

コンパクト・軽量・姿勢保持機能を兼ねそなえた新しいスタンダードタイプの車いす。ノーパンク仕様で安心です。



- 背張調整
- 介助ブレーキ
- 背折れ
- 折りたたみ
- クッション付
- ノーパンクタイヤ
- 自走式のみ —
- スリムタイヤ
- 介助式のみ —
- 軽量 12kg以下

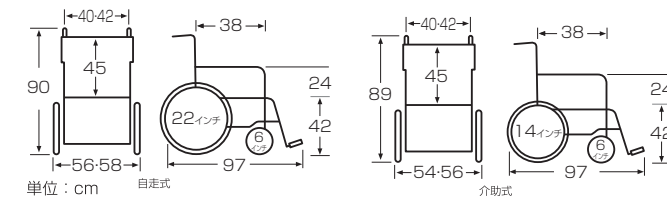

品番 / TAISコード	月額レンタル料 1割
NA-U1N : 自走式 座幅40cm	¥ 500 非課税
NA-U1N42 : 自走式 座幅42cm	
00175-000356	
NAH-U1N : 介助式 座幅40cm	¥ 500 非課税
NAH-U1N42 : 介助式 座幅42cm	
00175-000357	

ウルトラシリーズ U2Wタイプ ノーパンクタイヤ仕様 (日進医療器)

コンパクト・軽量タイプの多機能版。さまざまなシーンで適合する、使いやすい車いす。



- 肘跳ね上げ
- 足スイング
- 背張調整
- 介助ブレーキ
- 背折れ
- 折りたたみ
- クッション付
- ノーパンクタイヤ
- 自走式のみ —
- スリムタイヤ

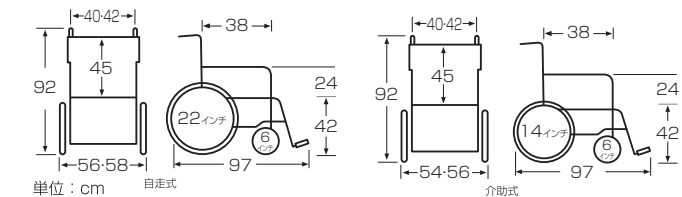

品番 / TAISコード	月額レンタル料 1割
NA-U2WN : 自走式 座幅40cm	¥ 600 非課税
NA-U2WN42 : 自走式 座幅42cm	
00175-000358	
NAH-U2WN : 介助式 座幅40cm	¥ 600 非課税
NAH-U2WN42 : 介助式 座幅42cm	
00175-000359	

- 介護保険
制
つ
いて
- 消費
シ
ス
テ
ム
に
あ
ら
わ
ず
く
- 電動
ベ
ッ
ド
・
電
動
ヘ
ッ
ド
- マ
ッ
ト
レ
ス
- 床
ず
れ
防
止
用
具
・
防
止
器
- リ
フ
ト
・
昇
降
機
- 排
徊
感
知
機
器
- 車
い
す
・
電
動
カ
ー
ト
- 車
い
す
付
属
品
- ス
ロ
ー
プ
- 歩
行
器
・
杖
- 手
す
り
- 地
域
保
険
給
付
品
- 車
い
す
早
見
表
- 衛
生
器
具
・
ウ
ル
ス
- ナ
ー
ス
関
連
- 医
療
関
連
其
他

超軽量

ふわりす

〈カワムラサイクル〉

とことん軽さにこだわった超軽量タイプの車いす。超軽量でありながら、タックルブレーキなど通常の車いすと同じ操作でご使用いただけます。

自走式



9.6kg

介助式



8.9kg

超軽量

- 介助ブレーキ
- 背折れ
- 折りたたみ
- 超軽量10kg以下
- 自走式のみ —
- スリムタイヤ
- 介助式のみ —
- シートベルト付

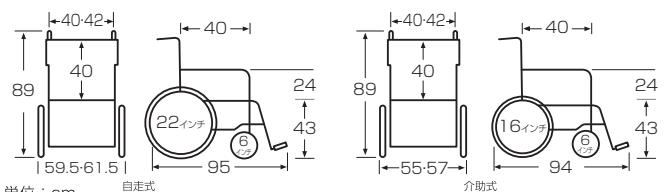

品番 / TAISコード	月額レンタル料 1割
KF22-40SB : 自走式 座幅40cm	¥ 500 非課税
KF22-42SB : 自走式 座幅42cm 00160-000241	
KF16-40SB : 介助式 座幅40cm	¥ 500 非課税
KF16-42SB : 介助式 座幅42cm 00160-000240	

ふわりすプラス

〈カワムラサイクル〉

超軽量の「ふわりす」に肘跳ね上げと足スイング機能を追加した多機能版です。

自走式



10.9kg

介助式



9.9kg

超軽量

- 肘跳ね上げ
- 足スイング
- 介助ブレーキ
- 背折れ
- 折りたたみ
- 自走式のみ —
- スリムタイヤ
- 軽量12kg以下
- 介助式のみ —
- シートベルト付
- 超軽量10kg以下

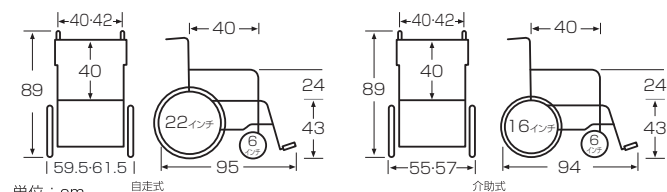

品番 / TAISコード	月額レンタル料 1割
KFP22-40SB : 自走式 座幅40cm	¥ 600 非課税
KFP22-42SB : 自走式 座幅42cm 00160-000249	
KFP16-40SB : 介助式 座幅40cm	¥ 600 非課税
KFP16-42SB : 介助式 座幅42cm 00160-000248	

カルティマ 標準タイプ

〈ミキ〉

超軽量+コンパクト+ノーパンクタイヤの扱いやすい車いす。便利な駐車ブレーキ機能付き。

自走式



9.9kg

介助式



9.1kg

超軽量

- 介助ブレーキ
- 背折れ
- 折りたたみ
- ノーパンクタイヤ
- 超軽量10kg以下
- 自走式のみ —
- スリムタイヤ
- 駐車ブレーキレバー延長機能付
- ワンハンドブレーキ

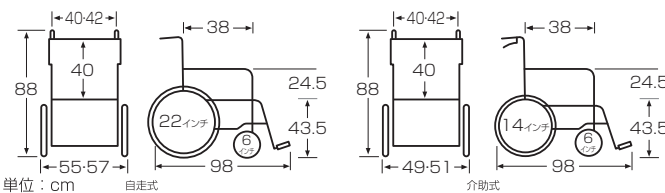

品番 / TAISコード	月額レンタル料 1割
CRT-5NV : 自走式 座幅40cm	¥ 500 非課税
CRT-5NV42 : 自走式 座幅42cm 00122-000568	
CRT-6NV : 介助式 座幅40cm	¥ 500 非課税
CRT-6NV42 : 介助式 座幅42cm 00122-000570	

カルティマ 多機能タイプ

〈ミキ〉

軽量+コンパクト+ノーパンクタイヤのカルティマの多機能タイプ。移乗の際ぶつからないようにブレーキがスライドします。

自走式



11.2kg

介助式



10.5kg

超軽量

- 肘跳ね上げ
- 足スイング
- 介助ブレーキ
- 背折れ
- 折りたたみ
- ノーパンクタイヤ
- 軽量12kg以下
- 自走式のみ —
- スリムタイヤ
- 駐車ブレーキレバー延長機能付
- ワンハンドブレーキ

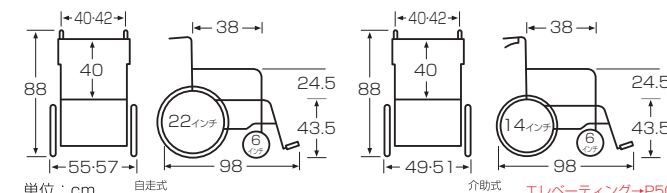

品番 / TAISコード	月額レンタル料 1割
CRT-7NV : 自走式 座幅40cm	¥ 600 非課税
CRT-7NV42 : 自走式 座幅42cm 00122-000572	
CRT-8NV : 介助式 座幅40cm	¥ 600 非課税
CRT-8NV42 : 介助式 座幅42cm 00122-000574	

ユーティリティ・低床

ネクストコア・マルチ ノーパンクタイヤ仕様 (松永製作所)

軽量コンパクト、肘跳ね上げ機能などユーティリティな車いす。
骨盤サポート+背張り調整+アンカークッションで安定した姿勢に。



自走式

13.8kg



介助式

12.8kg

コンパクト

- 肘跳ね上げ
- 足スイング
- 背張調整
- 介助ブレーキ
- 背折れ
- 折りたたみ
- クッション付
- ノーパンクタイヤ
- 自走式のみ—
- スリムタイヤ

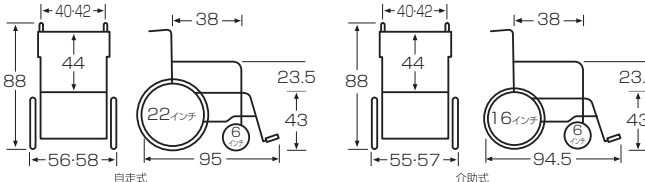

単位: cm

品番 / TAISコード	月額レンタル料 1割
NEXT31BN : 自走式 座幅40cm	¥ 540 非課税
NEXT31BN42 : 自走式 座幅42cm 00066-000360	
NEXT41BN : 介助式 座幅40cm	¥ 540 非課税
NEXT41BN42 : 介助式 座幅42cm 00066-000361	

ネクストコア・アジャスト ノーパンクタイヤ仕様 (松永製作所)

肘掛け高さの調整やフットプレート位置調整などフィッティング性に優れたモジュールタイプの車いす。



自走式

15.2kg



介助式

14.2kg

多機能

- 肘跳ね上げ
- 足スイング
- 肘掛け高さ調整
- 背張調整
- 介助ブレーキ
- 背折れ
- 折りたたみ
- クッション付
- ノーパンクタイヤ
- 自走式のみ—
- スリムタイヤ
- フットプレート前後位置角度調整機能付

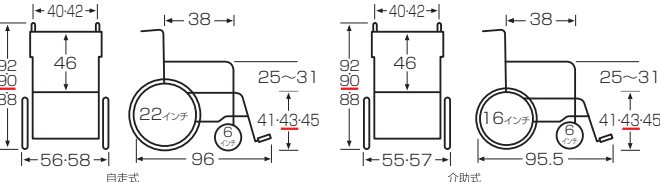

単位: cm

品番 / TAISコード	月額レンタル料 1割
NEXT51BN : 自走式 座幅40cm	¥ 600 非課税
NEXT51BN42 : 自走式 座幅42cm 00066-000362	
NEXT61BN : 介助式 座幅40cm	¥ 600 非課税
NEXT61BN42 : 介助式 座幅42cm 00066-000363	

カルティマ 多機能タイプ 低床 (ミキ)

軽量+コンパクト+ノーパンクタイヤのカルティマの背の高くない方や足こぎに適した低床タイプ。



自走式

11.2kg



介助式

10.5kg

超軽量

- 肘跳ね上げ
- 足スイング
- 介助ブレーキ
- 背折れ
- 折りたたみ
- ノーパンクタイヤ
- 軽量 12kg以下
- 駐車ブレーキレバー延長機能付
- ワンハンドブレーキ

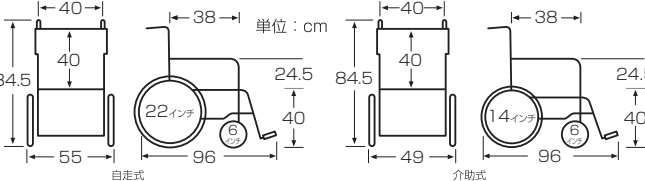

単位: cm

エレベーター→P50 (条件あり)

品番 / TAISコード	月額レンタル料 1割
CRT-7LONV : 自走式	¥ 600 非課税
00122-000573	
CRT-8LONV : 介助式	¥ 600 非課税
00122-000575	

ネクストコア・ミニモ(低床タイプ) ノーパンクタイヤ仕様 (松永製作所)

コンパクトタイプの低床車いす。
屋内での足こぎ動作にも向いています。



自走式

14.8kg



介助式

14.2kg

低床

- 肘跳ね上げ
- 足スイング
- 肘掛け高さ調整
- 背張調整
- 介助ブレーキ
- 背折れ
- 折りたたみ
- クッション付
- ノーパンクタイヤ
- 自走式のみ—
- スリムタイヤ
- フットプレート前後位置角度調整機能付

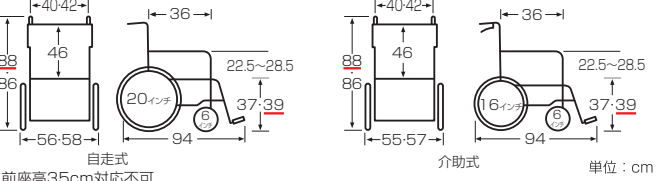

単位: cm

※前座高35cm対応不可

品番 / TAISコード	月額レンタル料 1割
NEXT50BN : 自走式 座幅40cm	¥ 620 非課税
NEXT50BN42 : 自走式 座幅42cm 00066-000364	
NEXT60BN : 介助式 座幅40cm	¥ 620 非課税
NEXT60BN42 : 介助式 座幅42cm 00066-000365	

介護保険
制対応

消毒薬
システム
対応

電動ヘッド
付属品

マットレス

床ずれ防止
用具・防
体位交換器

リフト
昇降し
す

徘徊感知機器

車いす
電動
カート

車いす
付属品

スロープ

歩行器・杖

手すり

地域福祉
事業
委託

車いす
早見表

衛生用品
ウリス

ナイス
関連

医療関連
その他

ユーティリティ・サイズ調整

CZシリーズ
MEFシリーズ
KJP-5
座幅調整動画



ウェイビトループラス

〈カワムラサイクル〉

調整しなくても体の形になじむ曲線フレーム+シーティングシステム。シートクッションはウラ返すことで2色選べます。背の高い方にも。



- 肘跳ね上げ
- 足スイング
- 背張調整
- 介助ブレーキ
- 背折れ
- 折りたたみ
- クッション付
- ノーパンクタイヤ
- 自走式のみ —
- スリムタイヤ

シートウラ面:
グレー

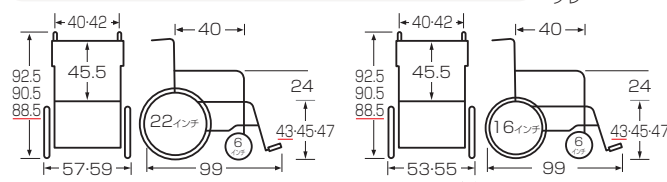

品番 / TAISコード	月額レンタル料 1割
WARP22-40: 自走式 座幅40cm	¥ 550 非課税
00160-000309	
WARP16-40: 介助式 座幅40cm	¥ 550 非課税
00160-000310	

CZシリーズ 多機能タイプ

〈ミキ〉

軽量・コンパクトで跳ね上げ機能のあるユーティリティ車いす。狭小スペースでの使用や、小柄な方にも。



- 肘跳ね上げ
- 足スイング
- 背張調整
- 介助ブレーキ
- 背折れ
- 折りたたみ
- クッション付
- ノーパンクタイヤ
- 自走式のみ —
- スリムタイヤ
- 介助式のみ —
- 軽量 12kg以下
- 駐車ブレーキレバー延長機能付

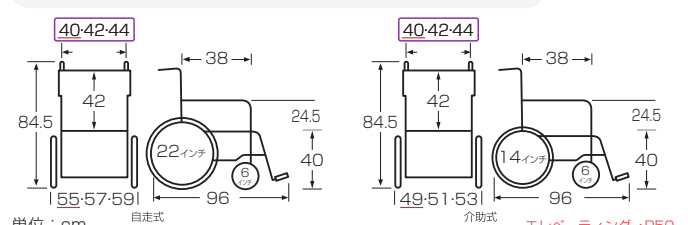

品番 / TAISコード	月額レンタル料 1割
CRT-3CZ: 自走式 座幅調整可	¥ 600 非課税
00122-000638	
CRT-4CZ: 介助式 座幅調整可	¥ 600 非課税
00122-000639	

MEFシリーズ(標準・低床)

〈ミキ〉

座面高やシート幅などの調整がしやすく、体型に合わせやすい多機能車いす。



- 肘跳ね上げ
- 足スイング
- 肘掛高さ調整
- 背張調整
- 介助ブレーキ
- 背折れ
- 折りたたみ
- クッション付
- ノーパンクタイヤ
- 自走式のみ —
- スリムタイヤ
- 駐車ブレーキレバー延長機能付

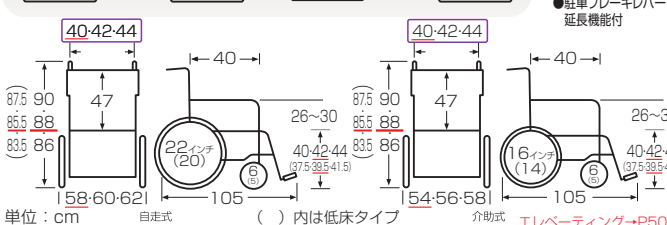

品番 / TAISコード	月額レンタル料 1割
MEF-22: 自走式 座幅調整可	¥ 650 非課税
00122-000582	
MEF-16: 介助式 座幅調整可	¥ 650 非課税
00122-000580	
MEF-20: 自走式 低床 座幅調整可	¥ 650 非課税
00122-000581	
MEF-14: 介助式 低床 座幅調整可	¥ 650 非課税
00122-000579	

ウルトラシリーズ U7タイプ ノーパンクタイヤ

〈日進医療器〉

工具なしでシート幅が調整でき、多くのご利用者様に対応します。



- 肘跳ね上げ
- 足スイング
- 肘掛高さ調整
- 背張調整
- 介助ブレーキ
- 背折れ
- 折りたたみ
- クッション付
- ノーパンクタイヤ
- 自走式のみ —
- スリムタイヤ

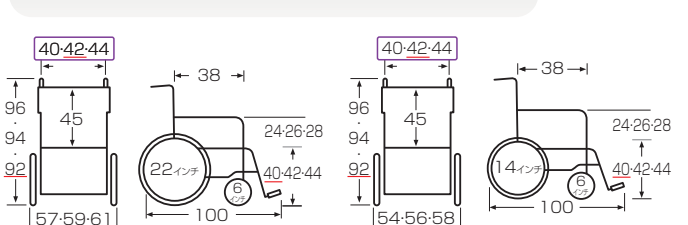

品番 / TAISコード	月額レンタル料 1割
NA-U7: 自走式 座幅調整可	¥ 700 非課税
00175-000361	
NAH-U7: 介助式 座幅調整可	¥ 700 非課税
00175-000362	

介護保険
適用
システム
について

消費
税
について

電動ヘッド
電動ベクトル
付属品

マットレス

床ずれ防止
用具・
体位変換器

リフト・
昇降いす

徘徊感知機器

車いす・
電動カート

車いす付属品

スロープ

歩行器具
杖

手すり

地域限定
商品あり
の取扱い

車いす
早見表

衛生用品
ウイリス

ナース
コール機

医療関連
その他

大きいサイズ・屋内用6輪車

ネクストコア・ワイド ノーパンクタイヤ仕様 (松永製作所)

ネクストコア・アジャストの大型版。
大柄な方に最適です。



自走式

16.6kg



介助式

15.6kg

大型

- 肘跳ね上げ
- 足スイング
- 肘掛高さ調整
- 背張調整
- 介助ブレーキ
- 背折れ
- 折りたたみ
- クッション付
- ノーパンクタイヤ
- 自走式のみ —
- スリムタイヤ
- フットプレート前後位置角度調整機能付

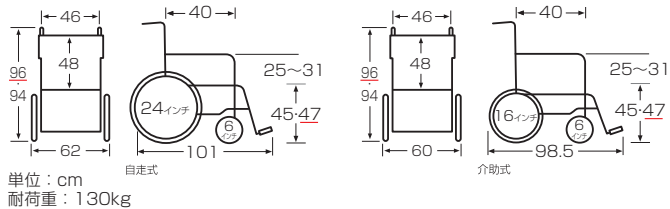

品番 / TAISコード	月額レンタル料 1割
NEXT52BN: 自走式	¥ 700 非課税
00066-000394	
NEXT62BN: 介助式	¥ 700 非課税
00066-000395	

スキット500/スキット600

(ミキ)

全長80.5cmのコンパクト6輪車です。
通路やトイレなどの狭小エリアでも操作・移動が容易に出来ます。



自走式

18.0kg



介助式

17.5kg

屋内用コンパクト

- 足スイング
- 背張調整
- 介助ブレーキ
- 背折れ
- 折りたたみ
- クッション付
- ノーパンクタイヤ
- 自走式のみ —
- スリムタイヤ
- フィットグリップハンドル
- 介助式のみ —
- 肘跳ね上げ

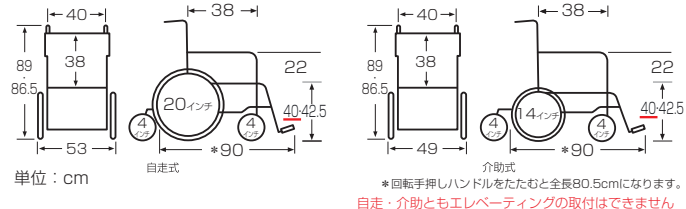

品番 / TAISコード	月額レンタル料 1割
SKT-500: 自走式	¥ 680 非課税
00122-000553	
SKT-600: 介助式	¥ 680 非課税
00122-000554	

NEW カルティマSG 7Hi (ミキ)

高身長の方にしっかりフィットする
座面の高い多機能タイプの車いすです。



自走式のみ

13.9kg

高身長

高床車いす

CRT-7N CRT-SG7Hi

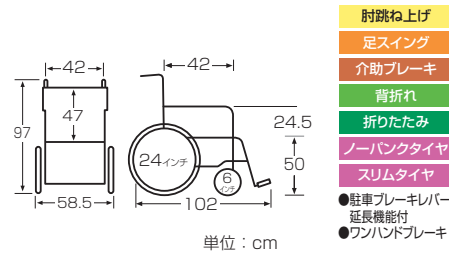

品番 / TAISコード	月額レンタル料 1割
CRT-SG7Hi	¥ 600 非課税
00122-000673	

KJP-5 (ミキ)

耐荷重130kgのビッグサイズの車いす。
大柄な方でもゆったり座れます。



自走式のみ

21.0kg

特大

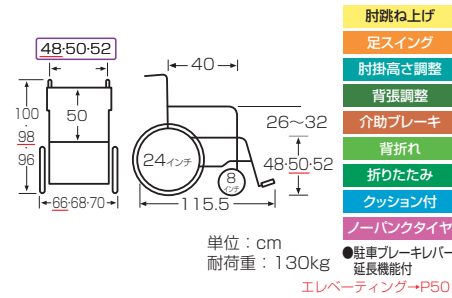

品番 / TAISコード	月額レンタル料 1割
KJP-5 (座幅調整可)	¥ 850 非課税
00122-000617	

「座王」6輪車 NA-506W (日進医療器)

長時間使用にも適した屋内用車いす。
手でも足でもこぎやすい設計になっています。



自走式のみ

16.3kg

屋内用

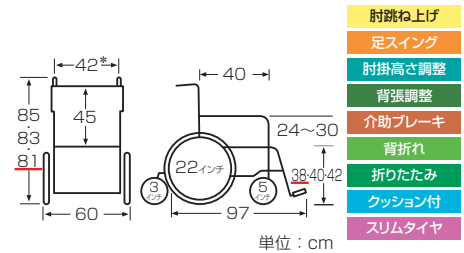

品番 / TAISコード	月額レンタル料 1割
NA-506W	¥ 700 非課税
00175-000312	

- 介護保険
制対応
- 消毒室
システム
について
- 電動ベッド・
電動ヘッド
- 付属品
- マットレス
- 体位交換器
- 用具・防止
- 昇降機
- リフト
- 昇降機
- 徘徊感知機器
- 車いす
電動カート
- 車いす付属品
- スロープ
- 歩行器・杖
- 手すり
- 地域福祉
連携
- 車いす
早見表
- 衛生用品
対策
- ナイス
関連
- 医療関連
その他

補助ブレーキ・電動アシスト・特殊タイプ



とまっティ SKT-400B / SKT-200B (ミキ)

立ちあがると自動でノンバックブレーキシステムが作動。
“ブレーキのかけ忘れ”をサポートします。

自走式

18.1kg
利用者体重30kg以上

介助式

16.6kg

安心設計

- 肘跳ね上げ
- 足スイング
- 背張調整
- 介助ブレーキ
- 背折れ
- 折りたたみ
- クッション付

— 自走式のみ —

- スリムタイヤ
- フィットグリップ
- ハンドリム

●ノンバックブレーキシステム
立ち上がった状態の時に
車いすが後方へ行かない
ようにサポートします。

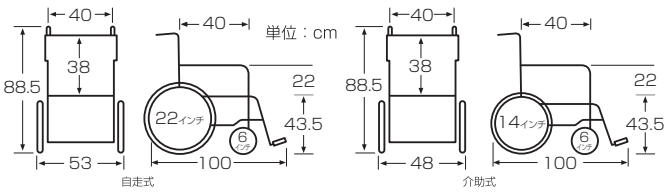

品番 / TAISコード	月額レンタル料 1割
SKT-400B / 自走式 00122-000531	¥ 600 非課税
SKT-200B / 介助式 00122-000532	¥ 600 非課税

とまっティ CRT-1LoB / CRT-3LoB (ミキ)

“ブレーキのかけ忘れ”をサポートするノンバックブレーキシステムの軽量版。

自走式のみ

標準タイプ
CRT-1LOB

12.3kg
利用者体重30kg以上

自走式のみ

多機能タイプ
CRT-3LOB

13.4kg

安心設計

- 介助ブレーキ
- 背折れ
- 折りたたみ
- クッション付
- スリムタイヤ
- CRT-3LOBのみ —
- 肘跳ね上げ
- 足スイング

●ノンバックブレーキシステム
立ち上がった状態の時に
車いすが後方へ行かない
ようにサポートします。

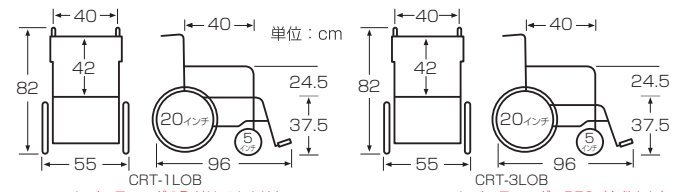

品番 / TAISコード	月額レンタル料 1割
CRT-1LOB / 標準タイプ 00122-000611	¥ 500 非課税
CRT-3LOB / 多機能タイプ 00122-000612	¥ 600 非課税

ネクストコアマルチ フットブレーキ追加仕様 (松永製作所)

間違えて手元の駐車ブレーキを解除してしまってもブレーキをかけた状態にできます。

介助式のみ

14.1kg

ブレーキ追加

- 肘跳ね上げ
- 足スイング
- 背張調整
- 介助ブレーキ
- 背折れ
- 折りたたみ
- クッション付
- ノンバックタイヤ

通常の駐車ブレーキと連動していないフットブレーキが別に付いています。

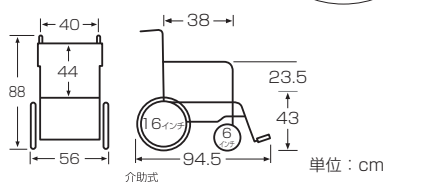

品番 / TAISコード	月額レンタル料 1割
NEXT41BND 00066-000406	¥ 600 非課税

アシストホイールライト (在庫限り) (ナブテスコ)

独自開発のグリップで介助者の負担を検知し、モーターの力でアシストします。

介助式のみ

18.0kg

電動アシスト

- 背張調整
- 介助ブレーキ
- 背折れ
- 折りたたみ
- シートベルト付
- 転倒防止バー付

●グリップセンサー

アシスト ラクラクスムーズ 進む方向 進む方向 自動ブレーキ ラクラクスムーズ 下り坂(後向き)

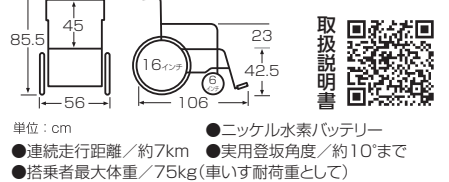

品番 / TAISコード	月額レンタル料 1割
NAW16FSDLT 00025-000023	¥ 1,400 非課税

トライメイトN (日進医療器)

下半身が不自由な方でも座面の昇降を利用して車いすの乗り降りができます。

自走式のみ

16.0kg

座面昇降

- 足スイング
- 背張調整

※脚の力で昇降します。

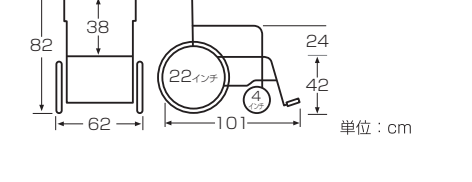

品番 / TAISコード	月額レンタル料 1割
TRM-N 00175-000290	¥ 1,500 非課税

リクライニング・ティルト機能

マイチルトシリーズ
横移動機能
紹介動画



介護保険
制について

電動ヘッド
付属品

マットレス

床ずれ防止
用具・交換器

リフト
昇降いす

徘徊感知機器

車いす
電動カート

車いす
付属品

スロープ

歩行器・杖

手すり

地域福祉
商品券

車いす
早見表

衛生用品
対策

ナイス
関連

医療関連
その他

リクライニング・ティルト いろいろなタイプがあります



一般的なリクライニングのタイプ。
背中部分が倒れ、楽な姿勢がとれます。



リクライニング時にずれが少なくなるように特殊な機構になっています。



背が倒れるのと同時に足が上がります。
一度の動作で自然にリクライニングをします。



主におしり部分にかかった圧を背中側で
一時的に受けて疲れをとります。
正しく座った姿勢を保つときなどに
使います。



フットレストの角度を
単独で変更することができます。
膝関節の可動域に制限のある方や、
拘縮・骨折など足が
曲げられない方に最適です。

マイチルト-コンパクトII

(松永製作所)

しっかり支える背シート構造で、リラクセスして座れる
標準体型の方用のティルト+リクライニング車いす。



標準
サイズ



リクライニング角度
90°~125°
ティルト(座面)角度
0°~30°
ティルト+
リクライニング角度
90°~155°

27.5kg

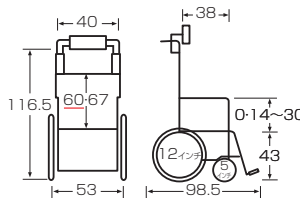

- 肘跳ね上げ (スライド式)
- 足スイング
- 肘掛高さ調整
- 背張調整
- 介助ブレーキ
- 背折れ (折りたたみ)
- クッション付
- ノーバンクタイヤ

- 横移動機能(リフトアップ)
- フットブレーキ付(うしろ・横)
- 転倒防止バー付

単位: cm 耐荷重: 100kg

エレベーター→P50

品番 / TAISコード	月額レンタル料 1割
MH-CR2L	00066-000413
	¥ 950 非課税

マイチルト-ミニ3D

(松永製作所)

よりコンパクトで横移動もできるティルト+リクライニング車いす。
小柄な方や円背の方にも。



小型



リクライニング角度
90°~110°
ティルト(座面)角度
0°~25°
ティルト+
リクライニング角度
90°~135°

27.0kg

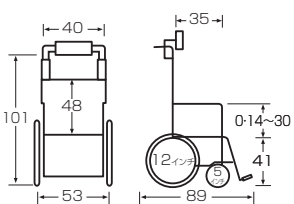

- 肘跳ね上げ (スライド式)
- 足スイング
- 肘掛高さ調整
- 背張調整
- 介助ブレーキ
- 背折れ (前折れ)
- 折りたたみ
- クッション付
- ノーバンクタイヤ

- 横移動機能(リフトアップ)
- 前折れジョイント
- フットブレーキ付(うしろ・横)
- 転倒防止バー付

単位: cm 耐荷重: 75kg

エレベーター→P50

品番 / TAISコード	月額レンタル料 1割
MH-SRL	00066-000351
	¥ 1,000 非課税

マイチルト-グラン3D

(松永製作所)

身長の高い方もゆったり座れるティルト+リクライニング
機能付の車いす。



大型



リクライニング
角度95°~130°
ティルト(座面)
角度0°~30°
ティルト+
リクライニング
角度95°~160°

29.5kg

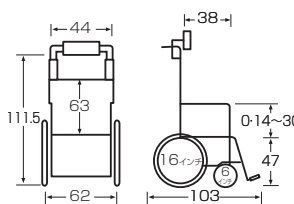

- 肘跳ね上げ (スライド式)
- 足スイング
- 肘掛高さ調整
- 背張調整
- 介助ブレーキ
- クッション付
- ノーバンクタイヤ

- 横移動機能(リフトアップ)
- フットブレーキ付(うしろ・横)
- 転倒防止バー付

単位: cm 耐荷重: 100kg

エレベーター→P50

品番 / TAISコード	月額レンタル料 1割
MH-GRL	00066-000392
	¥ 1,000 非課税

リクライニング・ティルト機能

ウルトラシリーズ NAH-UC・Lo

〈日進医療器〉

なめらかで快適なティルト・リクライニング動作。利用者だけでなく介助者にもやさしい車いす。



リクライニング
ティルト機能



多機能

リクライニング角度
90°~120°
ティルト(座面)角度
0°~30°
ティルト+
リクライニング角度
90°~150°

18.6kg

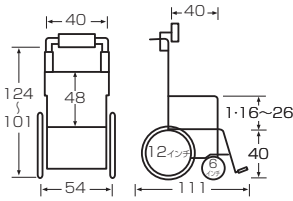

- 肘跳ね上げ (スライド式)
- 足スイング
- 肘掛高さ調整
- 背張調整
- 介助ブレーキ
- 折りたたみ (背シート前方倒し)
- クッション付
- ノーバンクタイヤ

●フットブレーキ付 ●転倒防止バー付

エレベーター専用→P50

品番 / TAISコード	月額レンタル料 1割
NAH-UCLO	¥ 900 非課税
00175-000345	

CRT-WR(ダブリュアール)

〈ミキ〉

女性や力の弱い方でも扱いやすい、超軽量でコンパクトなリクライニング車いす。狭小エリアでの操作・移動がスムーズに行えます。



リクライニング
ティルト機能



軽量

リクライニング
角度95°~130°
ティルト(座面)
角度2°~30°
ティルト+
リクライニング
角度95°~158°

16.8kg

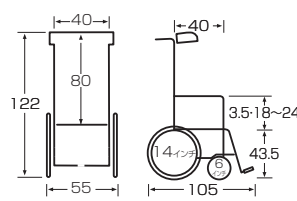

- 肘跳ね上げ
- 定スイング
- 肘掛高さ調整
- 背張調整
- 介助ブレーキ
- 背折れ
- 折りたたみ
- クッション付
- ノーバンクタイヤ

●フットブレーキ付 ●転倒防止バー付

エレベーター専用→P50

品番 / TAISコード	月額レンタル料 1割
CRT-WR	¥ 900 非課税
00122-000620	

スキット8

在庫限り 〈ミキ〉

ティルト機能だけでは姿勢保持が困難な場合に背角度調整機能が有効です。



リクライニング
ティルト機能



コンパクト
サイズ

リクライニング角度
90°~110°
ティルト(座面)角度
0°~20°
ティルト+
リクライニング角度
90°~130°

22.6kg

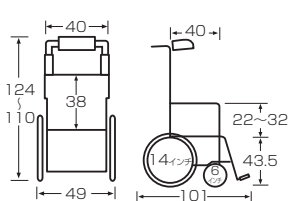

- 肘跳ね上げ
- 足スイング
- 肘掛高さ調整
- 背張調整
- 介助ブレーキ
- 背折れ
- 折りたたみ
- クッション付

●フットブレーキ付 ●転倒防止バー付

エレベーター専用→P50

品番 / TAISコード	月額レンタル料 1割
SKT-8	¥ 800 非課税
00122-000485	

TRC-3DX

〈ミキ〉

長時間利用に適した姿勢保持が出来るティルト・リクライニングのコンパクト車いす。



リクライニング
ティルト機能



コンパクト
サイズ

リクライニング
角度90°~110°
ティルト(座面)
角度0°~20°
ティルト+
リクライニング
角度90°~130°

24.5kg

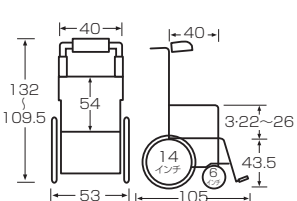

- 肘跳ね上げ (スライド式)
- 定スイング
- 肘掛高さ調整
- 背張調整 (伸縮ベルト)
- 介助ブレーキ
- 背折れ
- 折りたたみ
- クッション付

●フットブレーキ付 ●転倒防止バー付

エレベーター専用→P50

品番 / TAISコード	月額レンタル料 1割
TRC-3DX	¥ 900 非課税
00122-000583	

介護保険
制で
ついて
いる
システム
について

電動ヘッド、
電動ペダル、
付属品

電動ヘッド、
電動ペダル、
付属品

電動ヘッド、
電動ペダル、
付属品

電動ヘッド、
電動ペダル、
付属品

電動ヘッド、
電動ペダル、
付属品

電動ヘッド、
電動ペダル、
付属品

電動ヘッド、
電動ペダル、
付属品

電動ヘッド、
電動ペダル、
付属品

電動ヘッド、
電動ペダル、
付属品

電動ヘッド、
電動ペダル、
付属品

電動ヘッド、
電動ペダル、
付属品

電動ヘッド、
電動ペダル、
付属品

電動ヘッド、
電動ペダル、
付属品

電動ヘッド、
電動ペダル、
付属品

リクライニング機能のみ

ぴったりフィットくるーん

〈カワムラサイクル〉

リクライニング動作を繰り返しても姿勢がくずれにくい車いす。安心感のある頭部支持クッション付。



姿勢保持

リクライニング角度 90°~120°

21.5kg

1 リクライニング
5 足独立エレベーター機能

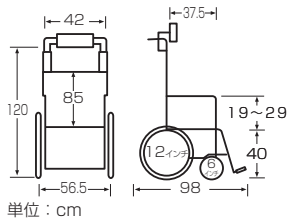

- 肘跳ね上げ
- 足スイング
- 肘掛高さ調整
- 背張調整
- 介助ブレーキ
- 背折れ
- 折りたたみ
- クッション付
- シートベルト付
- ノーバンクタイヤ

●フットブレーキ付 ●転倒防止バー付
※エレベーター機能付

品番 / TAISコード	月額レンタル料 1割
KPKF-12 00160-000250	¥ 900 非課税

モデラート

〈ランダルコーポレーション〉

独自のオートレス機構と、体にフィットするシートですれが少なく、リクライニング動作に強い長時間使用できる車いす。



長時間

リクライニング角度 95°~130°
座面4°~24°

20.0kg

2 特殊リクライニング

前ずれを軽減するオートレスト機構

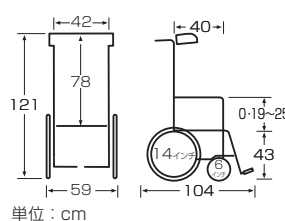

- 肘跳ね上げ (スライド式)
- 足スイング
- 肘掛高さ調整
- 背張調整
- 介助ブレーキ
- 折りたたみ (背シート前方倒し)
- クッション付

●フットブレーキ付 ●転倒防止バー付
エレベーター→P50

品番 / TAISコード	月額レンタル料 1割
CA-4300 00496-000296	¥ 950 非課税

ネクストローラーSP2

〈ミキ〉

独自の構造によりリクライニング時にすれが少なく、ご利用者様や介助者への負担を軽減します。



多機能

リクライニング時 座面14cm上昇

リクライニング角度 100°~170°

24.0kg

1 リクライニング
5 足独立エレベーター機能

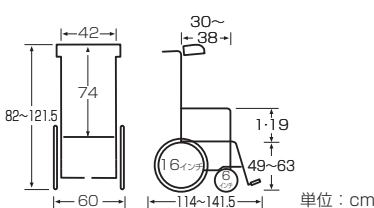

- 介助ブレーキ
- クッション付
- ノーバンクタイヤ
- 肘跳ね上げ (スライド式)
- 足スイング
- 背張調整
- フットブレーキ付
※エレベーター機能付

品番 / TAISコード	月額レンタル料 1割
NR-SP2 00122-000491	¥ 1,100 非課税

オアシスポジティブ

〈松永製作所〉

自分で操作できるハンドリムが付いたリクライニング車いす。前折れジョイントも付いており、アクティブな生活を。



自走式リクライニング

前折れジョイント

背もたれ部分が前倒しに折れ、円背の方の体形に合わせることが出来ます。前折れ角度0°~50°(4段階)

リクライニング角度 90°~115°

23.5kg

2 特殊リクライニング
自走式のみ

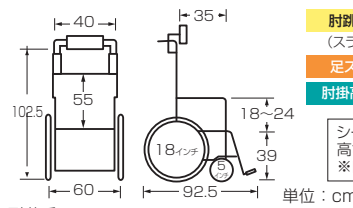

- 肘跳ね上げ (スライド式)
- 足スイング
- 肘掛高さ調整
- 背張調整
- 介助ブレーキ
- 折りたたみ
- クッション付
- フットブレーキ付
●転倒防止バー付

シート:紺(ビニールレザー) 枕:BJ-B(浅イタイプ)
高さ調整パイプ:ストレート
※自走介助ともダブルブレーキ付

品番 / TAISコード	月額レンタル料 1割
OS-11TRSP : 自走式 00066-000295	¥ 850 非課税

- 介護保険
制
ついで
- 消費
システム
について
- 電動ベッド
付属品
- マットレス
- 床ずれ防止
用具・防
体位変換器
- リフト
昇降いす
- 徘徊感知機器
- 車いす
電動
カート
- 車いす付
付属品
- スロープ
- 歩行器・杖
- 手すり
- 地域
福祉
センター
- 車いす
早見
表
- 衛生
器具
対策
- ナイス
関連
- 医療
関連
その他

電動車いす

車いす付属品 ◆サービスコード: 171002/(予防)671002

JWアクティブ プラス (ヤマハ)

バッテリー残量や速度設定を液晶画面に表示。



電動

自走用操作部 (スライドブラケット)

取扱説明書

31.6kg Pタイプ 介助用操作部有 ニッケル水素バッテリー

単位: cm 延長ブレーキ: 松永製作所用 ●転倒防止バー付

- 肘跳ね上げ
- 足スイング
- 肘掛高さ調整
- 介助ブレーキ
- 背折れ
- 折りたたみ
- クッション付
- 電磁ブレーキ

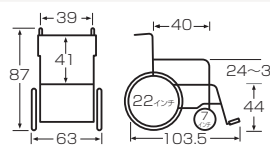

タウンイジョイエクス プラス (ヤマハ)

わかりやすい液晶画面付操作部が付いた、コンパクトタイプの電動車いす。



電動

自走用操作部 (標準ブラケット)

取扱説明書

29.4kg 介助用操作部有 ニッケル水素バッテリー

単位: cm 延長ブレーキ: 松永製作所用 ●転倒防止バー付

- 肘跳ね上げ (スライド式)
- 足スイング
- 肘掛高さ調整
- 介助ブレーキ
- 背折れ
- 折りたたみ
- クッション付
- 電磁ブレーキ

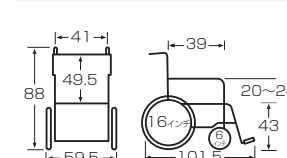

電動車いす用予備バッテリー (ヤマハ)

電動車いす本体に付属しているバッテリーをもう1個予備として用意するためのものです。



ヤマハ用ニッケル水素バッテリー

品番 / TAISコード	月額レンタル料 1割
JWAP-R: 操作部右	¥ 2,500 非課税
JWAP-L: 操作部左 00233-000097	

- 連続走行距離/約15km
 - 速度/前進~4.5km/h 後進~2.3km/h
 - 実用登坂角度/約6°
- 保証対象機種

品番 / TAISコード	月額レンタル料 1割
TAUNIJXP	¥ 2,300 非課税
00233-000094	

- 連続走行距離/約16km
 - 速度/前進~4.6km/h 後進~2.3km/h
 - 実用登坂角度/約6°
- 保証対象機種

品番 / TAISコード	月額レンタル料 1割
JW-BTB	¥ 358 税込
00233-000010	

充電器付属

電動車いす・電動カートの保険加入状況をご確認下さい。

供給元がレンタコムウェルの場合の保険内容(加入済) ※保証制度として

種類	対象	金額
普通障害	死亡後遺障害	最高 500万円
	入院保険日額	ご利用者様 3,000円
	通院保険日額	2,000円
賠償責任	身体賠償	対人 最高 3,000万円
	財産賠償	対物 最高 3,000万円
動産	動産	車両本体 本体の時価額を限度

※賠償・動産保険適用時には5,500円(税込) 申し受けます。
対象機種 → **保証対象機種**

電動車いす・カート 道路交通法遵守について

電動車いす・カートの寸法について、道路交通法施行規則における「車体寸法基準」は、次のように定められています。

■基本の解釈

オプションを含めて下図の範囲を超えてしまう場合は、最寄りの警察署へ申請して下さい。

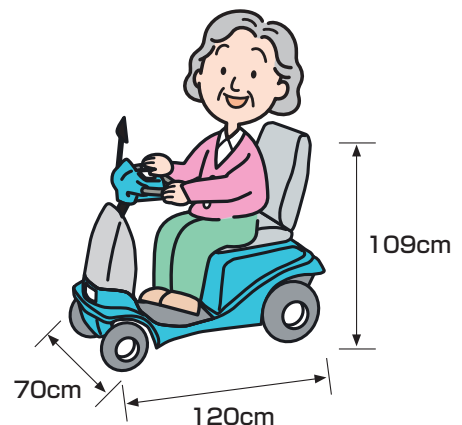

電動カート

セニアカー

〈スズキ〉

「傾斜お知らせ機能」を追加。前後方LED点滅ランプを装備した安心の最新モデル



●見やすく操作しやすい
ハンドルまわり

9型・A型はアクセルレバーが少し下に
配置されています。

●便利なバスケット付
25ℓサイズの大型バスケット付です。

9型・A型は前面ウィンカーランプがありません。
※最大積載量5kg

- 連続走行距離33km
- 充電式（家庭用コンセント）
- 速度 前進1~6km/h（7型 2~6km/h）後進2km/h
- 実用登坂角度 約10°

保証対象機種

品番 / TAISコード	月額レンタル料 1割
ET-4D7(7型) 在庫限り 00152-000022	¥ 2,300 非課税
ET-4D8(8型) 在庫限り 00152-000025	¥ 2,300 非課税
ET-4D9(9型) 在庫限り 00152-000026	¥ 2,300 非課税
ET-4DA(A型) NEW 00152-000028	¥ 2,300 非課税

オプション 車いす付属品 ◆サービスコード:171002/(予防)671002



ステッキホルダー

品番 / TAISコード	月額レンタル料 1割
ET-4D-T 00152-000014	¥ 102 非課税

WHILL(ウィル) Model CKタイプ

在庫限り 〈WHILL〉

スタイリッシュなデザインや操作のしやすさ、
親切設計でお出かけが楽しくなります。

取扱説明書



3つに分解可能。
車への積み込み
時にも便利。

WHILL CKタイプ本体

品番 / TAISコード	月額レンタル料 1割
WHILL-CK01 6色からお選びください 01520-000005	¥ 2,600 非課税

- 連続走行距離16km
- 充電式
- 最高速度6km/h
- 実用登坂角度10°
- サイズ/幅55.0×奥行98.5×高さ94.0cm
- ショッピング/バスケット標準装備

オプション 車いす付属品 ◆サービスコード:171002/(予防)671002

予備バッテリー ※バッテリーのみ

品番 / TAISコード	月額レンタル料 1割
WHILL-C10 01520-000007	¥ 510 税込

杖ホルダー

品番 / TAISコード	月額レンタル料 1割
WHILL-C11 01520-000008	¥ 52 非課税

骨盤ベルト(シートベルト)

品番 / TAISコード	月額レンタル料 1割
WHILL-C12 01520-000009	¥ 52 非課税



※在庫限り商品です。

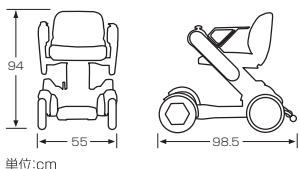

6色からお選びください



電動カート・電動車いすについてのお願い

レンタル商品は、新品を販売するものとは違い、商品が製造されてからある程度使用され、年数の経っているものを使用しています。表示されている「走行距離」等の能力は必ずしも出るものではありませんのでご理解いただけますよう、お願い申し上げます。

このような方は電動4輪車をご利用できません。

- 視覚、聴覚に障害をお持ちで、周囲の状況が判断できない
- 安全や危険の判断ができない
- 首や体幹が維持できない
- 商品の使い方が理解できない
- 交通ルールが理解できない
- 上肢左右ともに力がはまらない
- 充電するための場所がない

●単独使用の場合課税となります。

介護保険
制
付
品

消費
シ
ス
テ
ム

電動
ヘ
ッ
ド

マ
ッ
ト
レ
ッ
ス

用
具
・
防
止

リ
フ
ト
・
昇
降
い
す

徘徊
感
知
機
器

車
い
す
・
電
動
カ
ー
ト

車
い
す
付
属
品

ス
ロ
ー
プ

歩
行
器
・
杖

手
す
り

地
域
保
護
・
商
品
取
扱

車
い
す
表
示

衛
生
部
品

ナ
イ
ス
開
閉

医
療
関
連
・
其
他

車いす付属品

◆サービスコード:171002/(予防)671002

マイクッション

〈ケープ〉



臀部を高く保ち、大腿部で体重を受けるバックアップ構造。

ウレタン

防水

500g

フラット 厚さ (cm) 8

品番 / TAISコード	月額レンタル料 1割
CK-398	¥ 102 ●非課税
00206-000051	

- 材質/専用カバー-上面:ポリエステル100%、ウレタンフィルム加工布(防水、抗菌、伸縮)、下面:ナイロン(すべり止め加工)、中身:ウレタンフォーム
- サイズ/幅39×奥行39cm

ピタ・シートクッション35

〈日本ジェル〉



ジェル

優れた除圧効果で長時間座っても疲れにくいクッションです。

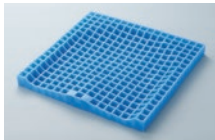

ジェルセグメント

1.1kg

立体 厚さ (cm) 3.5(～1.5)

品番 / TAISコード	月額レンタル料 1割
PT001	¥ 154 ●非課税
00857-000005	

- 材質/カバー: ポリエステル 中身: 熱可塑性エラストマー
- サイズ/幅40×奥行40cm

リフレア

〈アルケア〉

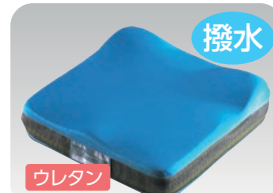

撥水

体圧分散性と通気性が高く、摩擦ずれを低減する車いす用クッション。

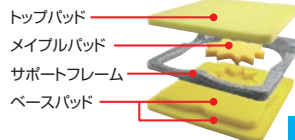

500g

立体 厚さ (cm) 10(～7.5)

品番 / TAISコード	月額レンタル料 1割
17631	¥ 154 ●非課税
00224-000014	

- 材質/カバー: ポリエステルニット 中身: 低反発ウレタン、高通気ウレタン、ビーズ発泡ポリエチレン
- サイズ/幅38×奥行39cm

フォリオ

〈ケープ〉

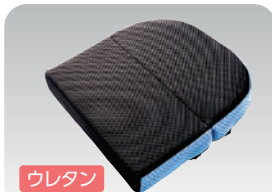

ウレタン

洗える車いす用クッション。

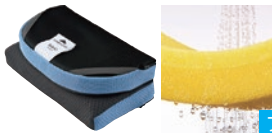

*柔軟剤は使用しないで下さい。

600g

フラット 厚さ (cm) 6

品番 / TAISコード	月額レンタル料 1割
CK-405	¥ 154 ●非課税
00206-000132	

- 材質/カバー: ポリエステル 中身: 無膜ウレタン
- サイズ/幅40×奥行40cm

アルファプラクッション(アルファGクッション)

〈タイカ〉



ウレタン+ジェル

撥水

ゲルサンド構造により、安定性と快適な座り心地を実現しました。

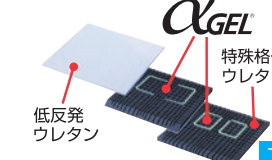

600g

フラット 厚さ (cm) 6

品番 / TAISコード	月額レンタル料 1割
Z22-022	¥ 204 ●非課税
00563-000017	

- 材質/カバー-天面・側面:(表)ポリエステル、(裏)ポリウレタン 底面:ポリエステル、メタクリル樹脂 中身:αGEL、ウレタンフォーム
- サイズ/幅40×奥行40cm メーカー品番: KC-WP4040

アルファプラFクッション

〈タイカ〉



撥水

前ズレを防ぐ独自構造で座位姿勢が安定します。

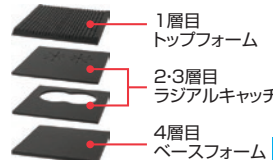

600g

フラット 厚さ (cm) 7.5

品番 / TAISコード	月額レンタル料 1割
FWC-4040	¥ 200 ●非課税
00563-000124	

- 材質/カバー: ポリエステル 中身: ポリウレタンフォーム
- サイズ/幅40×奥行40cm

NEW アウルケア40F

〈加地〉



ウレタン+ジェル

防水

厚さ4cmの薄さで足つき性の良いスタンダードタイプ

1.1kg

フラット 厚さ (cm) 4

品番 / TAISコード	月額レンタル料 1割
OWL40F: 幅40cm	¥ 200 ●非課税
00540-000067	

品番 / TAISコード	月額レンタル料 1割
OWL40F-44: 幅44cm	¥ 220 ●非課税
00540-000073	

- 材質/カバー-表面: ポリエステル100%、ウレタンフォーム ウレタンフィルム 裏面: 滑り止め加工付ナイロン 中身: エクスジェル、ウレタン
- サイズ/幅40(44)×奥行40cm

NEW アウルケア60F

〈加地〉



ウレタン+ジェル

防水

適度な厚みで体圧分散性を持つ多用途タイプ

1.2kg

フラット 厚さ (cm) 6

品番 / TAISコード	月額レンタル料 1割
OWL60F: 幅40cm	¥ 220 ●非課税
00540-000068	

品番 / TAISコード	月額レンタル料 1割
OWL60F-44: 幅44cm	¥ 240 ●非課税
00540-000074	

- 材質/カバー-表面: ポリエステル100%、ウレタンフォーム ウレタンフィルム 裏面: 滑り止め加工付ナイロン 中身: エクスジェル、ウレタン
- サイズ/幅40(44)×奥行40cm

NEW アウルケア80C

〈加地〉



ウレタン+ジェル

防水

3D形状で最大限の薄さを実現した汎用性の高い姿勢保持タイプ

1.6kg

立体 厚さ (cm) 8(～3.5)

品番 / TAISコード	月額レンタル料 1割
OWL80C: 幅40cm	¥ 260 ●非課税
00540-000071	

品番 / TAISコード	月額レンタル料 1割
OWL80C-44: 幅44cm	¥ 280 ●非課税
00540-000077	

- 材質/カバー-表面: ポリエステル100%、ウレタンフォーム ウレタンフィルム 裏面: 滑り止め加工付ナイロン 中身: エクスジェル、ウレタン
- サイズ/幅40(44)×奥行40cm

シーパス

〈モルテン〉

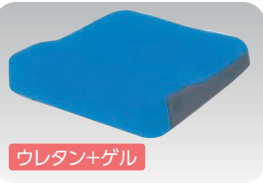

ウレタン+ゲル

中央の溝とゲル・ウレタンで坐骨部周辺にかかる圧迫力を低減。

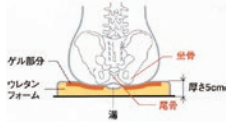

1.3kg

アンカー 厚さ (cm) 7 (~5)

品番 / TAISコード	月額レンタル料 1割
MSPBL 00054-000030	¥ 204 ●非課税

- 材質/クッション材=ポリスチレンゲル、ウレタンフォーム
クッション表皮=ウレタン合皮 カバー表面=ポリエステル100%
カバー裏面=ナイロン+ポリウレタン (滑り止め加工)
- サイズ/幅40×長さ40cm (最厚部7cm)

アクションパッド#9000

〈アクションジャパン〉

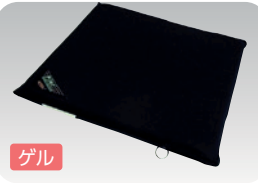

ゲル

優れた体圧分散性と衝撃吸収能力が高く、床ずれ予防や長時間使用に適しています。

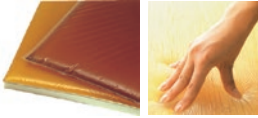

4.5kg

中身:アクションパッド

フラット 厚さ (cm) 2.5

品番 / TAISコード	月額レンタル料 1割
ACT-9000 00428-000005	¥ 204 ●非課税

- 材質/カバー:ポリエステル、中身:アクトンドライポリマー
- サイズ/幅40×奥行40cm

ソロストレータス

〈ユーキートレーディング〉



ウレタン+エア

簡単な空気調節で座るだけでお尻にピッタリフィットします。



700g

※写真のくぼみはイメージです。

エア調整による 立体 厚さ (cm) 7.5

品番 / TAISコード	月額レンタル料 1割
UT02060MD 00468-000002	¥ 204 ●非課税

- 材質/カバー:特殊ストレッチ生地
中身:ウレタンフォーム、ナイロン、エアフィルター
- サイズ/幅40×奥行40cm

メリディアン

〈ユーキートレーディング〉



エア+ウレタン

バルブを開くと自動的に膨らむクッションを2つ配置することで、最良の圧力分散と姿勢を保持します。



850g

エア調整による 立体 厚さ (cm) 10

品番 / TAISコード	月額レンタル料 1割
MDN 00468-000031	¥ 358 ●非課税

- 材質/カバー:特殊ストレッチ生地
中身:ウレタンフォーム、ナイロン、エアフィルター
- サイズ/幅40×奥行40cm

ロホ・エンハンサー

〈ベルモビル〉

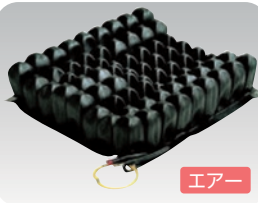

エア

主に床ずれ予防用としてお使いいただけます。

※カバー付



空気調整動画

1.1kg

立体 厚さ (cm) 10 (~5)

品番 / TAISコード	月額レンタル料 1割
RH3838 01300-000038	¥ 510 ●非課税

- 材質/カバー:(伸縮性ナイロン)、中身:エアセル (耐失禁ネオプレーンラバー)
- サイズ/幅38×奥行38cm
- 空気入れ付属

J2クッション

〈サンライズメディカルジャパン〉



ウレタン+無反発ゲル

流動性のある無反発性の素材で、骨張った部分を柔らかく包み込み、臀部にかかる圧を均一化します。

※骨突出対応向き
※カバー付

1.9kg

立体 厚さ (cm) 7

品番 / TAISコード	月額レンタル料 1割
2105-MJ 01885-000011	¥ 510 ●非課税

- 材質/カバー:ストレッチ生地、本体:密封ウレタン
- サイズ/幅39.4×奥行40.6cm

車いす用クッションの種類

材質

- ウレタン** 一般的な車いす用クッションの材質です。
- ゲル** 体圧分散性が高いですが、重量があります。
- ウレタン+ゲル** 上記2種類の良いところを組み合わせたものです。
- ウレタン+エア** エアの調整により臀部の形状に合わせてクッションを変形させ体圧分散性を高めます。
- ウレタン+無反発ゲル** 骨突出にも対応できるほど変形します。体圧分散性も高くなりますが、クッション性がなくなります。
- エア** 最も体圧分散性が高いとされていますが、定期的なエアの充填が必要になります。

形状

- フラット** 表面がフラットになっている一般的な形状です。
- アンカー** クッションの前側の方が高くなっており、長時間使用による前ズレを防ぎます。
- 立体** 最初から臀部の形状にだいたい合うように成形されています。アンカー効果も期待できます。

●単独使用の場合課税となります。

介護保険
消費生活
システム
電動ベッド
電動ヘッド
マットレス
体位交換器
リフト
昇降いす
徘徊感知機器
車いす
電動カート
車いす付
車いす付
スロープ
歩行器・杖
手すり
地域福祉
商品取扱い
車いす
早見表
衛生用品
ウリス
ナイス
関連
医療関連
その他

アウルサポートセット

〈加地〉



エクスジェル

防水

ウレタン
+
ジェル

〈背クッション〉パッドは自由に調整ができます。〈座クッション〉アンカー効果あり、姿勢保持の用途に適しています。

背クッション 1.4kg
座クッション 1.2kg
厚さ(cm) 7(〜5)

品番 / TAISコード	月額レンタル料 1割
OWLS-B01(背クッション) 00540-000015	¥ 154 ●非課税
OWLS-S01(座クッション) 00540-000016	¥ 154 ●非課税

- 材質/カバー表面: ポリエステル100%、ウレタンフォーム
裏面: 滑り止め加工付ナイロン 中身: エクスジェル、ウレタン
- サイズ/背クッション幅48×奥行12×高さ36.5cm
座クッション幅40×奥行40cm

FCフィット 背・腰

〈アインノックス〉

〈背中用〉 斜めすわりや横倒れ姿勢の改善に適しています
〈腰用〉 骨盤を安定させ後傾・ねじれを防ぎます。

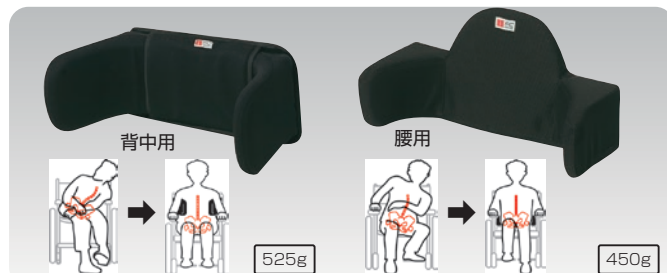

品番 / TAISコード	月額レンタル料 1割
FC-S: 背中用 00149-000023	¥ 154 ●非課税
FC-K: 腰用 00149-000022	¥ 102 ●非課税

- 材質/カバー: ポリエステル100%
中身/〈背〉ポリエステル(エルク®、V-lap™) 〈腰〉ウレタン
- サイズ/〈背〉幅40×高さ22×奥行23cm
〈腰〉幅41×高さ20×奥行16.5cm

サイドサポートクッションfit

〈ウェルパートナーズ〉

車いすでの横倒れを防ぎます。奥行が少ないためテーブルにもしっかり近づけます。



Sサイズ Lサイズ 面ファスナー止め

品番 / TAISコード	月額レンタル料 1割
SSC-3: Sサイズ 01009-000037	¥ 150 ●非課税
SSC-4: Lサイズ 01009-000038	¥ 150 ●非課税

- 材質/表地: フェイクレザー 中身: ウレタン
- サイズ/幅10×奥行14×高さ33(Lサイズ38)cm
肘かけからの高さ14(Lサイズ18)cm

アームレストパッドM

〈加地〉

ジェル素材の肘あてパッド。座っている時間が長い方や痛みのある方に。



カバー 中身 エクスジェル (ジェルのイメージ)
(当カタログ掲載のほとんどの車いすに適合) 車いす肘かけ部 対応幅: 4.0〜5.5cm

品番 / TAISコード	月額レンタル料 1割
AMR01-BK(1個) 00540-000032	¥ 50 ●非課税

- 材質/カバー: ポリエステル
中身: 表材 ウレタン合成皮革
中材 エクスジェル、ウレタンフォーム
裏材 滑り止め加工付ナイロン
- サイズ/幅9.8×長さ26×厚さ1.1cm

腕まくらプラス

〈ユーキトレーニング〉

ひざの上に乗せて前腕で姿勢を保持。ひざの内転防止にも。

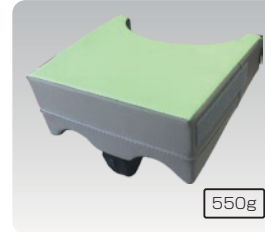

肘掛部にはさむか、ひざの上に乗せて使用します

品番 / TAISコード	月額レンタル料 1割
MBP052-40: 幅40cm 00468-000042	¥ 52 ●非課税

- 材質/表地: 人工皮革 (抗菌・消臭・防汚加工)
中身: ウレタン
- サイズ/幅40×奥行35×高さ15cm

車いす用シートベルト

〈特殊衣料〉

ベルトを一周させて取り付けるタイプです。



カーバックルタイプ

- サイズ/85〜150cm

※車いす本体とは固定しません。

品番 / TAISコード	月額レンタル料 1割
4017 届 01365-Z00001	¥ 52 ●非課税

延長ブレーキ(1本)

車いすの手元ブレーキレバーの長さを延長することができます。



EB-KAWA 10cm延長 EB-NI-PPS(2) 10cm(18cm)延長 EB-MATS 10cm延長 EB-MIKI 10cm延長
※キャップは本体 取付分を使用



取付例

品番 / TAISコード	月額レンタル料 1割
EB-KAWA カムラサイクル製 +10cm 00160-000170	¥ 32 ●非課税
EB-NI-PPS 日進医療器製 +10cm EB-NI-PPS2 日進医療器製 +18cm 00175-Z00024	¥ 32 ●非課税
EB-MATS 松永製作所製 +10cm 00066-000298	¥ 32 ●非課税
EB-MIKI ミキ製 +10cm 00122-000426	¥ 32 ●非課税

イージーヘッド (コーキトレーディング)

ヘッドレストの位置調整の自由度が高く、取付作業も簡単です。



1.95kg

車いすの背パイプ部に取り付けます

- 対応する車いす 背パイプφ19~26mm 左右の背パイプの幅「外外」で36~50cm
- ※取付後車いす本体を折りたたむことはできません

適合表 → P88

品番 / TAISコード	月額レンタル料 1割
MBO1201R 00468-000046	¥ 204 ●非課税

- 材質/アルミ、ウレタン、樹脂

スーパーヘッド (アルパジャパン)

設置後に車いす本体の折りたたみにも対応できるヘッドレスト。



1.1kg



- 〈姿勢を安定〉 枕の位置は上下前後に自由に調整、さらに頭の傾きに合わせ、360°調整できます。
- 〈ワンタッチで収納〉 ワンタッチで収納。車いすを折りたたむことができます。

適合表 → P88

品番 / TAISコード	月額レンタル料 1割
SH-01 00156-000015	¥ 200 ●非課税

- 材質/アルミ、ウレタン
- 取付可能な車いす/背パイプφ19mm・φ22mm

車いすサポートシートα (帝健)

標準型の車いすに差し込んで取り付ける簡易型のバックサポート。頭部の角度も調整できます。



取付例

①座面と背シートの間
に差し込みます

②後部で1カ所バックル
止めします

- ※バックサポートのみ(サイドサポートなし)
- ※頭部角度調整機能付

3.6kg

適合表 → P88

座幅40cmの車いすに適用座面と背もたれの隙間のない車いすには使用できません。

品番 / TAISコード	月額レンタル料 1割
M66KG21A 00238-000012	¥ 200 ●非課税

- 材質/カバー: ポリエステル、ポリウレタン
- フレーム: スチール
- サイズ/幅47×高さ95cm

エレベーター

ミキ製



①SKT-ELB

マルチエルゴエレベーター

フットプレート調整
前後位置・角度・幅・高さ

※カルティマ多機能低床とCRT-3LOBは床から5cm以上あげてご使用ください

- ①SKT-ELB
 - ・JTN-3、4 →P36
 - ※カルティマ多機能 →P37
 - ・CZシリーズ →P39
 - ・CRT-SG7HI →P40
 - ※CRT-3LOB →P41
 - ・スキット8 →P43
 - ・CRT-WR →P43
- ②SKT-ELB2
 - ・MEFシリーズ →P39
 - ・KJP-5 →P40
 - ・とまっティ →P41 (スキット400B/200B)
 - ・TRC-3DX →P43

松永製作所製



②マイチルトミニ用

- ①マイチルトコンパクトII・ミニ・グラン用
 - 車いす本体 →P42
 - フットプレート調整
前後位置・角度・高さ
- ②オアシスポジティブ用
 - 車いす本体 →P44
 - フットプレート調整
角度・幅・高さ

品番 / TAISコード	月額レンタル料 1割
①SKT-ELB ②SKT-ELB2 00122-000436	¥ 204 ●非課税

品番 / TAISコード	月額レンタル料 1割
①MH-SR-ELBコンパクトIIミニ用 00066-000353	¥ 154 ●非課税
①MH-SR-ELBグラン用 00066-000396	¥ 154 ●非課税
②OS-ELBオアシスポジティブ用 00066-000297	¥ 154 ●非課税

※①は本体機種により申請するTAISコードが異なります。

日進医療器製



- ウルトラシリーズ用
取付可能な車いす
 - ・U2Wタイプ →P36
 - ・U7タイプ →P39
 - ・NAH-UC・Lo →P43

フットプレート調整
高さ

ランダルコーポレーション製



モデラート用
車いす本体 →P44

フットプレート調整
前後位置・角度・高さ

適合表 → P88

品番 / TAISコード	月額レンタル料 1割
NA-U-ELB: ウルトラシリーズ用 00175-000347	¥ 204 ●非課税

品番 / TAISコード	月額レンタル料 1割
CA-4301: モデラート用 00496-000302	¥ 154 ●非課税

●単独使用の場合課税となります。

介護保険
制
付
属
品
目
に
あ
る
こ
と
が
あ
る

電動ヘッド
付属品

マットレス

床ずれ防止
用具・
体位交換器

リフト
昇降
機

徘徊感知機器

車いす
電動
カー
ト

車いす付属品

スロープ

歩行器・杖

手すり

地域限定
商品
取
扱

車いす
早見
表

衛生用品
ウリス

ナース
コール
関連

医療関連
その他

酸素ボンベ架台 (ミキ)

(ミキ)

ティッピングバーに通し車いす本体背パイプ部に固定します。



ボンベ径 160mm以下 適合表 → P88

下記車いすに取り付ける場合、**延長ティッピングバー**を先に取り付けて下さい。



延長ティッピングバー MS-0036K(1本)

- ・CRT-5NV (42)
- ・CRT-6NV (42)
- ・CRT-7NV (42)
- ・CRT-8NV (42)
- ・CRT-7LONV
- ・CRT-8LONV
- ・CRT-SG7HI
- ・CRT-3LOB
- ・CRT-3CZ
- ・CRT-4CZ

酸素ボンベ架台(単体)

品番 / TAISコード	月額レンタル料 1割
MS-134 00122-000214	¥ 102 ●非課税

酸素ボンベ架台+延長ティッピングバー1本

品番 / TAISコード	月額レンタル料 1割
MS-134 + MS-0036K 00122-000601	¥ 120 ●非課税

メーカー品番: MS-0027

酸素ボンベ架台・転倒防止バー (松永製作所)

ネクストコアシリーズ・グレイスコアシリーズ専用付属品



酸素ボンベ架台(折りたたみ式) ボンベ径110mm以下
転倒防止バー(2個1セット) 左側専用

ティッピングバーに通し車いす本体の背パイプ部に固定します。

※酸素ボンベ架台を取り付ける場合、必ず転倒防止バーも取り付けて下さい。

酸素ボンベ架台 (ミキ)

(ミキ)

ネクストローラーSP2専用付属品



ボンベ径 130mm以下

品番 / TAISコード	月額レンタル料 1割
MS-0015 00122-000594	¥ 100 ●非課税

酸素ボンベ+転倒防止バー TAISコード: 00066-000340

転倒防止バー (日進医療器)

(日進医療器)

ウルトラシリーズU1・U2W専用付属品



転倒防止バー(2個セット)
〈ウルトラシリーズU1・U2W共通〉
自走式用→KF-29AUJ
介助式用→KF-29AUK

車いす本体→P36

車いす用テーブル (カワムラサイクル)

(カワムラサイクル)

テーブル底面についた4点の面ファスナー(マジックテープ)で設置します。



適合表 → P88

品番 / TAISコード	月額レンタル料 1割
KSK4-0001 00160-000217	¥ 52 ●非課税

●サイズ/凹型W54×D48cm

車いす用杖置き (カワムラサイクル)

(カワムラサイクル)



上部の杖の固定: 面ファスナー止め

下部のカゴの設置: ティッピングバーの上に置きバンド止め

品番 / TAISコード	月額レンタル料 1割
KSK4-0002 00160-000169	¥ 52 ●非課税

●単独使用の場合課税となります。

介護予防向き福祉用具 スロープ

◆サービスコード:171008 / (予防)671008

ダイヤスロープ

〈シンエイテクノ〉



屋内小段差専用

置くだけで屋内のちょっとした段差を解消するレンタル用スロープ

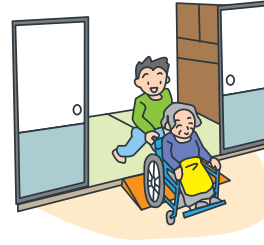

適応段差	品番	TAISコード	月額レンタル料(円) 税込	全幅(使用時) (cm)	重量 (kg)	奥行き (cm)	角度
			1割				
1.0cm用	DS76-10	01115-000018	¥ 52	76	0.2	3.5	14
1.5cm用	DS76-15	01115-000005	¥ 52	76	0.4	5.5	14
2.0cm用	DS76-20	01115-000006	¥ 52	76	0.7	7.5	14
2.5cm用	DS76-25	01115-000007	¥ 52	76	1.0	9.5	14
3.0cm用	DS76-30	01115-000008	¥ 52	76	1.3	11.5	14
3.5cm用	DS76-35	01115-000009	¥ 52	76	1.6	13.5	14
4.0cm用	DS76-40	01115-000010	¥ 52	76	1.8	15.5	14
4.5cm用	DS76-45	01115-000011	¥ 52	76	2.4	17.5	14
5.0cm用	DS76-50	01115-000012	¥ 84	76	2.9	20.0	14
5.5cm用	DS76-55	01115-000016	¥ 100	76	3.4	20.0	15.5
6.0cm用	DS76-60	01115-000017	¥ 110	76	3.6	20.0	17

※屋外や直射日光があたる場所でのご使用はできません。

ダイヤスロープ屋外用

〈シンエイテクノ〉

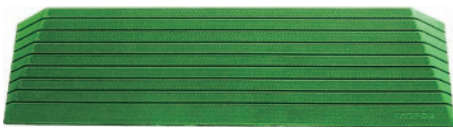

屋外小段差専用

玄関ドアの外側など屋外に置いて使用します。



屋外での段差解消



適応段差	品番	TAISコード	月額レンタル料(円) 税込	全幅(使用時) (cm)	重量 (kg)	奥行き (cm)	角度
			1割				
4.0cm用	DSO76-40	01115-000065	¥ 100	76	1.9	15.5	14
5.0cm用	DSO76-50	01115-000067	¥ 100	76	2.9	20	14
6.0cm用	DSO76-60	01115-000069	¥ 110	76	3.6	20	17

介護保険
制
について

消毒
システム
について

電動ベッド・
電動ヘッド
付属品

マットレス

床ずれ防止
用具・
体位変換器

リフト・
昇降機

徘徊感知機器

車いす・
電動カート

車いす付属品

スロープ

歩行器・杖

手すり

地域福祉
商品お取り
寄せ

車いす
早見表

衛生用品
対策

ナース
コール機

医療関連
その他

ケアスロープ

〈ケアメディックス〉

1枚板
タイプ

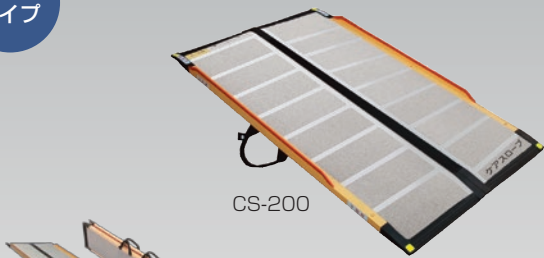

CS-200



CS-285C



CS-285持ち手イメージ

0.65m 1.50m
1.00m 1.75m 2.40m
1.20m 2.00m 2.85m

NEW ケアスロープ T

〈ケアメディックス〉

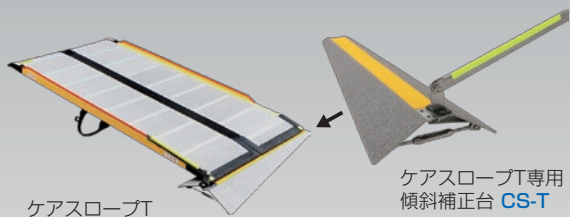

ケアスロープT

ケアスロープT専用
傾斜補正台 CS-T 3.0kg

傾斜補正台 CS-T

耐荷重/300kg
※スロープにセットした状態
サイズ/奥行約29~30×幅約75cm
高さ調節配囲/4~6cm
対応傾斜(勾配斜度)/3°~5°



補正台設置前



補正台設置後

1.50m
1.75m 2.40m
2.00m 2.85m

ポータブルスロープ アルミ1枚板タイプ 〈イーストアイ〉

1枚板
タイプ

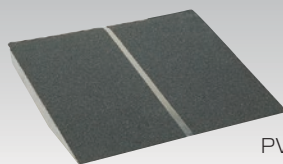

PVT040

0.40m

1枚板
タイプ



- 1. 安定感がある**
レールタイプのように車輪をスロープに合わせる必要がなく、ゆとりを持って走行できます。
- 2. 介助しやすい**
介助の方が同じ板の上を歩くので腕の位置が変わらず楽に押せます。
- 3. 活用範囲が広い**
車いすはもちろん電動カートなどにも対応。

ケアスロープJ

〈ケアメディックス〉

1枚板
タイプ

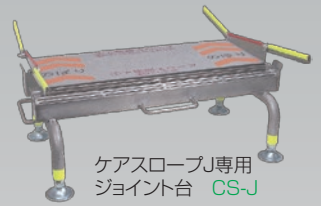

ケアスロープJ専用
ジョイント台 CS-J

12.0kg

ジョイント台 CS-J

耐荷重/約300kg
サイズ/幅78×奥行42.5×
高さ21~26cm
〈脚部〉(芯々)幅64×奥行35
接地面径φ7.5cm

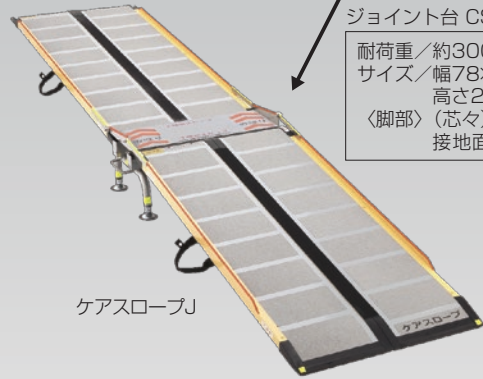

ケアスロープJ



設置例

3.00m 3.75m 4.15m 4.60m 5.25m
3.25m 3.90m 4.35m 4.80m 5.70m
3.50m 4.00m 4.40m 4.85m

ESKスライドスロープ

〈イーストアイ〉

レール
タイプ



ESK300



1.20m~3.00m

レール
タイプ



- 1. 設置しやすい**
1本ずつ運べるので小さくて、設置しやすい。
- 2. 軽量**
2本に分かれているので、1本分が1枚板タイプの約半分。
- 3. リーズナブル**
1枚板タイプに比べ、設定価格が低め。

介護保険
制に
ついて

消費
者
シ
ス
テ
ム
に
つ
い
て

電動
ヘ
ッ
ド
・
付
属
品

床
ず
れ
防
止
用
具
・
体
位
変
換
器

リ
フ
ト
・
昇
降
い
ず

排
回
感
知
機
器

車
い
す
・
電
動
カ
ー
ト

車
い
す
付
属
品

ス
ロ
ー
プ

歩
行
器
・
杖

手
す
り

地
域
性
な
商
品
お
取
り

車
い
す
早
見
表

衛
生
器
具
・
ウ
イ
ル
ス

ナ
メ
ス
コ
ル
開
通

医
療
関
連
の
他

1枚板
タイプ

商品名	全長	品番	TAISコード	月額レンタル料(円) 税込	全幅(使用時) (cm)	重量 (kg)	エッジ	適応段差 (cm)	
				1割				自走時	介助時
ポータブル スロープ	0.40m	PVT040	00465-000078	¥ 240	74	2.4		6未満	10未満
ケアスロープ (0.65m ~ 2.85m)	0.65m	CS-65	00093-000015	¥ 408	70	3	○	5未満	8未満
	1.00m	CS-100	00093-000016	¥ 510	70	5	○	8未満	12未満
	1.20m	CS-120	00093-000017	¥ 612	70	6	○	10未満	15未満
	1.50m	CS-150	00093-000018	¥ 650	70	8	○	12未満	18未満
	1.75m	CS-175	00093-000019	¥ 700	70	9	○	14未満	21未満
	2.00m	CS-200	00093-000020	¥ 764	70	10	○	17未満	25未満
	2.40m	CS-240C 注)	00093-000021	¥ 918	70	12	○	19未満	30未満
	2.85m	CS-285C 注)	00093-000038	¥ 1,100	70	15	○	23未満	36未満
ケアスロープ J (3.00m ~ 4.80m)	3.00m	CS-150+CS-J+CS-150	00093-000022	¥ 1,700	70	計28	○	26未満	38未満
	3.25m	CS-150+CS-J+CS-175	00093-000023	¥ 1,750	70	計29	○	28未満	41未満
	3.50m	CS-150+CS-J+CS-200	00093-000024	¥ 1,814	70	計30	○	30未満	44未満
	3.50m	CS-175+CS-J+CS-175	00093-000044	¥ 1,800	70	計30	○	30未満	44未満
	3.75m	CS-175+CS-J+CS-200	00093-000045	¥ 1,886	70	計31	○	32未満	47未満
	3.90m	CS-150+CS-J+CS-240C 注)	00093-000025	¥ 1,968	70	計32	○	33未満	49未満
	4.00m	CS-200+CS-J+CS-200	00093-000048	¥ 1,928	70	計32	○	34未満	50未満
	4.15m	CS-175+CS-J+CS-240C 注)	00093-000046	¥ 2,018	70	計33	○	35未満	52未満
	4.35m	CS-150+CS-J+CS-285C 注)	00093-000043	¥ 2,150	70	計35	○	36未満	54未満
	4.40m	CS-200+CS-J+CS-240C 注)	00093-000049	¥ 2,082	70	計34	○	37未満	55未満
	4.60m	CS-175+CS-J+CS-285C 注)	00093-000047	¥ 2,200	70	計36	○	39未満	58未満
	4.80m	CS-240C+CS-J+CS-240C 注)	00093-000051	¥ 2,236	70	計36	○	41未満	60未満
	4.85m	CS-200+CS-J+CS-285C 注)	00093-000050	¥ 2,264	70	計37	○	44未満	59未満
	5.25m	CS-240C+CS-J+CS-285C 注)	00093-000052	¥ 2,418	70	計39	○	45未満	66未満
	5.70m	CS-285C+CS-J+CS-285C 注)	00093-000053	¥ 2,600	70	計42	○	46未満	72未満
NEW	1.50m	CS-150+CS-T	00093-000059	¥ 750	70	計11	○	12未満	18未満
ケアスロープ T (1.50m ~ 2.85m)	1.75m	CS-175+CS-T	00093-000060	¥ 800	70	計12	○	14未満	21未満
	2.00m	CS-200+CS-T	00093-000061	¥ 870	70	計13	○	17未満	25未満
	2.40m	CS-240+CS-T	00093-000062	¥ 1,000	70	計15	○	19未満	30未満
	2.85m	CS-285+CS-T	00093-000063	¥ 1,200	70	計18	○	23未満	36未満

ケアスロープJの全長はジョイント台分の+13cm分は含まれません。

注) 収納や車載ができるかの確認が必要です。

レール
タイプ

商品名	全長	品番	TAISコード	月額レンタル料(円) 税込	全幅(使用時) (cm)	重量 (kg)	エッジ	適応段差 (cm)	
				1割				自走時	介助時
ESKスライド スロープ	1.20~ 3.00m	ESK300	00465-000090	¥ 714	25※	8.8※	○	25未満	37未満

※スロープ1本あたり

- 介護保険
制対応
- 消毒処理
システム
について
- 電動ヘッド・
電動ヘッド
付属品
- マットレス
- 床ずれ防止
用具・
体位交換器
- リフト・
昇降機
- 徘徊感知機器
- 車いす・
電動カート
- 車いす付属品
- スロープ
- 歩行器・杖
- 手すり
- 地域福祉
商品取組
- 車いす
早見表
- 衛生用品
ウレタン
対策
- ナイス
関連
- 医療関連
その他

歩行器

歩行器◆サービスコード:171009/(予防)671009

NEW ジェミノ

(パラマウントベッド)

■ 歩行器機能マーク

- 抑速** 一定速度以上になると抵抗がかかり減速する機能です。
- 抵抗器** 常に抵抗がかかり減速します。
- 手元ブレーキ** 利用者様がブレーキを握ることで減速します。
- 3WAY キャスター** 前輪が直進、前方、自在の3パターンの切り替えができます。
- 2WAY キャスター** 前輪が直進、前方の2パターンの切り替えができます。
- 折りたたみ** 収納時に便利な折りたたみ機能です。
- 前腕支持** 前腕で体重を支えます。形によっては馬蹄型とも呼びます。
- 前腕支持兼用** 前腕支持とグリップ使用の兼用タイプです。
- 杖ホルダー** 杖ホルダーが付属しています。

スタイリッシュで車体が大きく安定感のある歩行器。
抑速ブレーキ仕様も選べます。



●折りたたみ時

抑速ブレーキ仕様

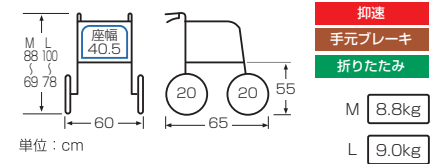
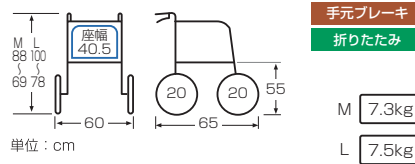
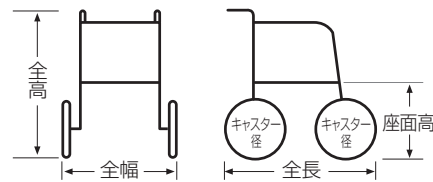

品番 / TAISコード	月額レンタル料 1割
KZ-325100 : M 00170-001643	¥ 340 税込
KZ-325200 : L 00170-001646	¥ 340 税込

●折りたたみ時/幅25cm

品番 / TAISコード	月額レンタル料 1割
KZ-325120 : M抑速ブレーキ付 00170-001645	¥ 400 税込
KZ-325220 : L抑速ブレーキ付 00170-001648	¥ 400 税込

●折りたたみ時/幅25cm

KW41 (抑速ブレーキ付) (カワムラサイクル)

抑速(コンパル)機能付歩行車のコンパクトタイプ。



抑速ブレーキ仕様

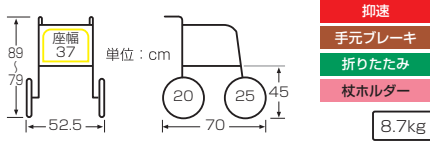

- 抑速**
 - 手元ブレーキ**
 - 折りたたみ**
 - 杖ホルダー**
- 8.7kg

品番 / TAISコード	月額レンタル料 1割
KW41 00160-000232	¥ 400 非課税

●折りたたみ時/幅26cm

NEW RT.3

(RTワークス)

坂道や起伏の多い路面に便利な電動アシスト歩行器。
より使いやすい操作部に加え、累計歩行距離がわかるようになりました。



●折りたたみ時



- 抑速** (十電動アシスト)
 - 手元ブレーキ**
 - 折りたたみ**
- 10.0kg

品番 / TAISコード	月額レンタル料 1割
RT3-01 01560-000005	¥ 714 税込

- 折りたたみ時/幅26cm
- 荷物積載重量15kg
- 実用登坂性能/縦7度、横3度
- 充電時間/約3時間
- 連続動作時間/約4時間

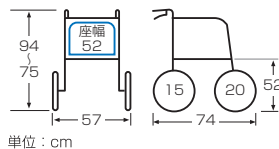

単位: cm

スロープ

歩行器・杖

手すり

地盤検定
商品お取り
寄せ図

車いす
早見表

衛生用品
ウイリス

ナリス
コル出運

医療関連
その他

標準型歩行車



抑速ブレーキ
紹介動画



ハッピーII NB/ハッピーII NB 抑速ブレーキ 〈竹虎〉

外出用歩行器のスタンダードタイプ。一定以上スピードが出ると減速する抑速ブレーキ仕様もあります。

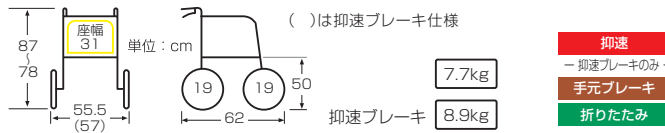

品番 / TAISコード	月額レンタル料 1割
117005 : ブルー 117006 : オレンジ 00110-000112	¥ 330 税込
117007 : ブルー抑速ブレーキ仕様 00110-000119	¥ 440 税込

●折りたたみ時/奥行43.5cm (44.5cm)

ハッピーII トール/ハッピーII トール 抑速ブレーキ 〈竹虎〉

ハッピーII NBの大きいタイプ。大柄な方向きです。

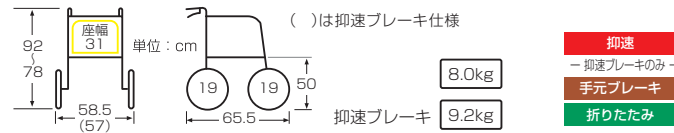

品番 / TAISコード	月額レンタル料 1割
117070 00110-000127	¥ 350 税込
117072 : 抑速ブレーキ仕様 NEW 00110-000130	¥ 440 税込

●折りたたみ時/奥行44.5cm (共通)

ハッピーミニ/ハッピーミニ 抑速ブレーキ 〈竹虎〉

小さめ設計のスタンダードな機能の歩行器です。

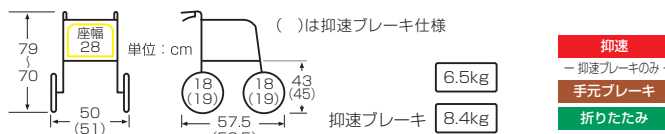

品番 / TAISコード	月額レンタル料 1割
117003 00110-000103	¥ 320 税込
117079 : 抑速ブレーキ仕様 00110-000129	¥ 420 税込

●折りたたみ時/奥行39.5cm (共通)

ハッピーミニ トール/ハッピーミニ トール 抑速ブレーキ 〈竹虎〉

比較的幅のせまいタイプの歩行器。
せまい通路での使用などに。

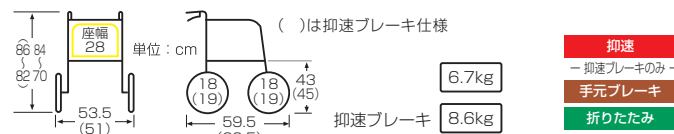

品番 / TAISコード	月額レンタル料 1割
117071 00110-000128	¥ 338 税込
117073 : 抑速ブレーキ仕様 NEW 00110-000132	¥ 420 税込

●折りたたみ時/奥行41cm (39.5cm)

介護保険
制
した
ついで

消毒
システム
について

電動ヘッド
付属品

マットレス

床ずれ防止
用具・防
体位交換器

リフト
昇降
いす

徘徊感知機器

車いす
電動
カート

車いす
付属品

スロープ

歩行器・杖

手すり

地域限定
商品

車いす
早見表

衛生用品
対策

ナイス
関連

医療関連
その他

標準型歩行車

NEW リトルターンⅡ <アロン化成>

リトルターンが3WAYキャスターになって新登場。高さも74~96.5cmとほとんどの方に適応。

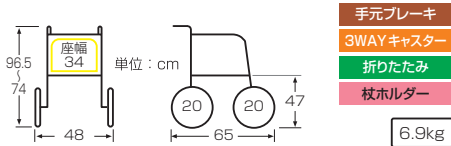

品番 / TAISコード	月額レンタル料 1割
532-295 00221-000713	¥ 306 税込

リトルターン <アロン化成>

コンパクトでありながら安定感のある歩行器。背の高い方専用のトール103タイプもあります。

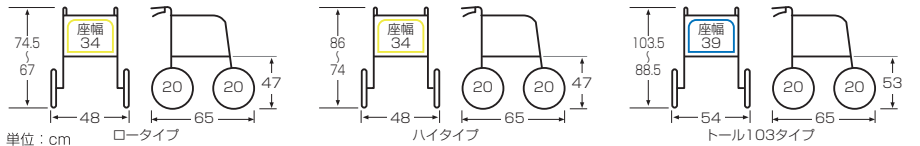

品番 / TAISコード	月額レンタル料 1割
ロータイプ 532-316:ロータイプ 00221-000457	¥ 306 税込
ハイタイプ 532-315:ハイタイプ 00221-000456	¥ 306 税込
トール103タイプ 532-327:トール103タイプ 00221-000549	¥ 306 税込

レッツフライ <竹虎>

スタイリッシュで車輪の大きい歩行器。段差も楽に乗り越えられます。

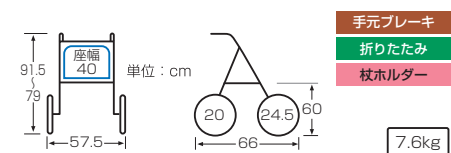

品番 / TAISコード	月額レンタル料 1割
118100 00110-000125	¥ 408 税込

ミケーレ <幸和製作所>

シックでおしゃれな男性向けの歩行器。洋服を着る感覚で外出が楽しめます。

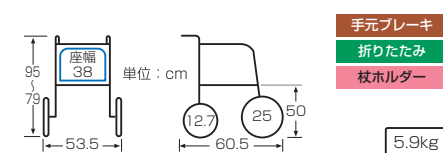

品番 / TAISコード	月額レンタル料 1割
WAG01 00030-000175	¥ 300 税込

トライリンク <アロン化成>

安定感のあるしっかりとした歩行器。大柄な人もお使いいただけます。

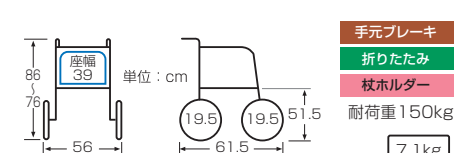

品番 / TAISコード	月額レンタル料 1割
532-320 00221-000467	¥ 300 非課税

介護保険
制対応
について

消費財
システム
について

電動ヘッド、
電動ヘッド
付属品

電動ヘッド、
電動ヘッド
付属品

電動ヘッド、
電動ヘッド
付属品

電動ヘッド、
電動ヘッド
付属品

電動ヘッド、
電動ヘッド
付属品

電動ヘッド、
電動ヘッド
付属品

電動ヘッド、
電動ヘッド
付属品

電動ヘッド、
電動ヘッド
付属品

電動ヘッド、
電動ヘッド
付属品

電動ヘッド、
電動ヘッド
付属品

電動ヘッド、
電動ヘッド
付属品

電動ヘッド、
電動ヘッド
付属品

積載に便利な歩行車

NEW リトルターンII KM <アロン化成>

より便利になったリトルターンIIにバスケットホルダーが付いて買い物カゴが載せられます。

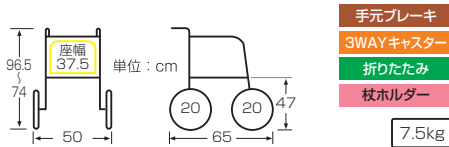

品番 / TAISコード	月額レンタル料 1割
532-296	月額 ¥ 320 税込
00221-000714	

●折りたたみ時/幅27cm ●バッグ容量/11ℓ(6kg)

ショッピングターン <アロン化成>

買い物カゴも載せられる歩行器。使いやすい歩行器で快適な生活。

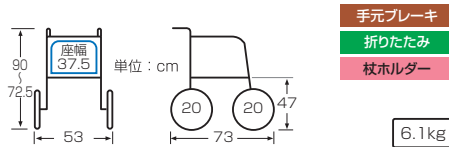

品番 / TAISコード	月額レンタル料 1割
532-325	月額 ¥ 300 非課税
00221-000507	

●折りたたみ時/幅28cm ●バッグ容量/12ℓ(6kg)

NEW スムーディ 買物用 <パナソニック>

高い位置で買い物カゴが載せられる歩行器。積み下ろしをスムーズに行えます。

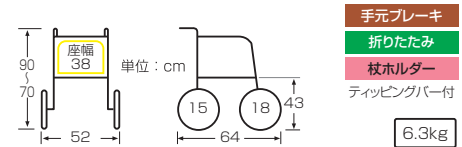

品番 / TAISコード	月額レンタル料 1割
PN-L70101	月額 ¥ 400 税込
00980-000440	

●折りたたみ時/幅44.5cm ●バッグ容量/12ℓ(6kg)
●カゴ載せシート高さ/66cm、積載荷重/6kg
●最大使用者体重/100kg

テイコブリトルワゴン <幸和製作所>

買い物カゴを縦置きできる歩行車、ボックス部にも荷物を収納できます。

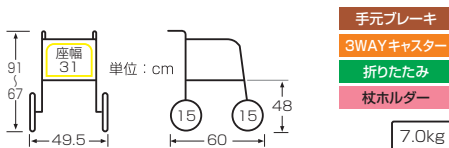

品番 / TAISコード	月額レンタル料 1割
WAW07	月額 ¥ 358 税込
00030-000171	

●折りたたみ時/奥行42.5cm
●ボックス寸法/幅30.5×奥行23.5×高さ28cm
●バッグ最大積載/8kg

テイコブリトルワゴンミニ <幸和製作所>

全幅45cmのコンパクト歩行器。横置きで買い物カゴを置くことができます。

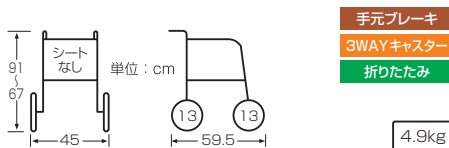

品番 / TAISコード	月額レンタル料 1割
WAW21	月額 ¥ 358 税込
00030-000190	

●折りたたみ時/奥行41.5cm
●ボックス寸法/幅26×奥行21×高さ22.5cm
●バッグ最大積載/6kg

シンフォニーラクーン <鳥製作所>

物を運んだり座ったりと、便利な歩行器。買い物カゴが載せやすいフレーム付です。

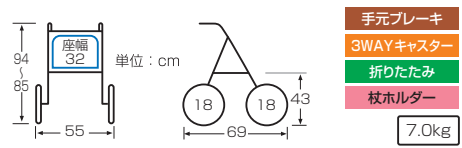

品番 / TAISコード	月額レンタル料 1割
SP-RK	月額 ¥ 306 税込
00576-000040	

●折りたたみ時/奥行48cm
●バッグサイズ/幅30×奥行31×高さ19cm
●バッグ最大積載/10kg

介護保険
制
つ
いて

電動ヘッド
付属品

マットレス

床ずれ防止
用具・防
体位変換器

リフト
昇降いす

徘徊感知機器

車いす
電動カー
ト

車いす付
付属品

スロープ

歩行器・杖

手すり

地域福祉
商品券取
寄せ器

車いす
早見表

衛生用品
対策

ナイス
コール開
通

医療開
通

積載・軽量・コンパクトタイプ

セーフティーアームロータキャリー (イースタイ)

25kgまで積載できる特大カゴ付歩行車。
いろいろなもの運べ、自立した生活をサポートします。

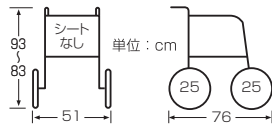

手元ブレーキ
折りたたみ

12.0kg

テイコブリトルボンベ (幸和製作所)

酸素ボンベをのせて外出ができる
歩行器。



ボンベ外径
の110mm以下
高さ460mm以下
(目安)



●折りたたみ時

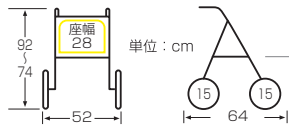

手元ブレーキ
3WAYキャスター
折りたたみ
杖ホルダー

5.6kg

ネオノッポ (カルパオン)

歩行車と介助車を一つに集約。少しでも歩きたいという
気持ちに応える歩行車。前輪7インチで新登場。

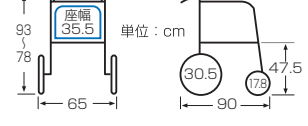

手元ブレーキ
折りたたみ

11.0kg

品番 / TAISコード	月額レンタル料 1割
RSCA 00465-000108	¥ 330 税込

- 折りたたみ時 / 奥行46cm
- カゴサイズ / 幅38×奥行50×高さ21cm
- 最大積載 / 25kg

品番 / TAISコード	月額レンタル料 1割
WAW06 00030-000165	¥ 408 税込

- 折りたたみ時 / 奥行42.5cm
- バッグ最大積載 / 5kg

品番 / TAISコード	月額レンタル料 1割
AAFA12 00925-000018	¥ 400 非課税

- 折りたたみ時 / 幅23cm

セーフティーアームロータポケット (イースタイ)

本体サイズは幅・奥行とも最小クラス。
後ろ側から使える2つのポケットが便利です。



●折りたたみ時



メインポケットの他、後ろ側にも
大小ポケットが付いています。

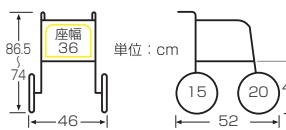

手元ブレーキ
折りたたみ

6.2kg

イコットエア (在庫限り <アロン化成>)

3.9kgと超軽量の歩行車。段差がある
場所など持ち上げが楽になります。



●折りたたみ時

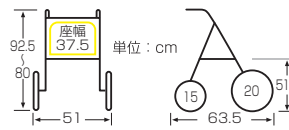

手元ブレーキ
折りたたみ
杖ホルダー

3.9kg

アイルウォークα (アイルリンク)

座面を下ろすと自動的にブレーキがかかる
安心の歩行器。



●折りたたみ時



座面を下ろすと自動ブレーキ

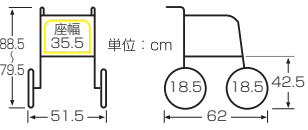

手元ブレーキ
2WAYキャスター
折りたたみ
杖ホルダー

6.4kg

品番 / TAISコード	月額レンタル料 1割
RS5470 00465-000111	¥ 270 税込

- 折りたたみ時 / 奥行39cm

品番 / TAISコード	月額レンタル料 1割
532-330 00221-000552	¥ 350 税込

- 折りたたみ時 / 奥行44cm

品番 / TAISコード	月額レンタル料 1割
ILK-0001 01446-000001	¥ 306 税込

- 折りたたみ時 / 高さ85×奥行38cm

軽量・コンパクトタイプ

テイコブリトルスリム <幸和製作所>

軽さとコンパクトさに重点を置いたタイプの歩行器。

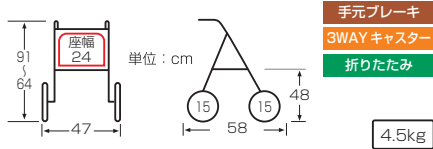

品番 / TAISコード	月額レンタル料 1割
WAW04 : ブラウン	¥ 306 税込
WAW04NV : ネイビー	
00030-000163	

●折りたたみ時/奥行35cm

シンフォニーSPスリム <鳥製作所>

スリムで軽量、コンパクトに折りたためるスタイリッシュな歩行車。

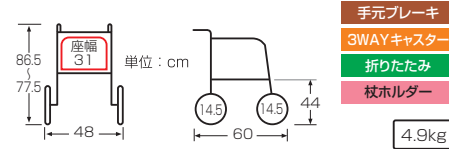

品番 / TAISコード	月額レンタル料 1割
SP-SPSPD : ダマスクピンク	¥ 256 税込
SP-SPS : 花柄紺	
00576-000039	

●折りたたみ時/幅48×奥行33×高さ69cm

シンフォニー AR <鳥製作所>

前腕支持タイプの歩行器。おしゃれな柄で気軽に外出。

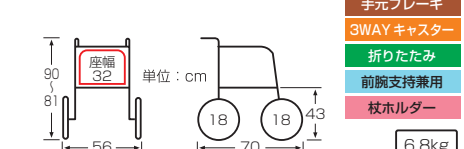

品番 / TAISコード	月額レンタル料 1割
SP-AR	¥ 306 税込
00576-000038	

●折りたたみ時/幅56×奥行42×高さ87cm
●肘受 内々サイズ/幅25~29cm

ヘルシーワンW(ダブリュー) <ウイスワン>

小さく折りたためるコンパクト歩行器。比較的荷物も運べ、安定感もあります。

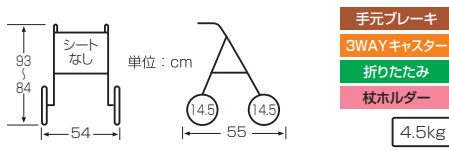

品番 / TAISコード	月額レンタル料 1割
H1W	¥ 306 税込
00063-000038	

●折りたたみ時/幅26×奥行34cm
●バッグ容量/前袋10ℓ(7kg) 後袋7ℓ(5kg)

NEW スリムフィット <ユーバ産業>

スタイリッシュで小さく折りたためる歩行器。片方レバー操作で両輪ブレーキ、ハンドルの向き切替もできます。

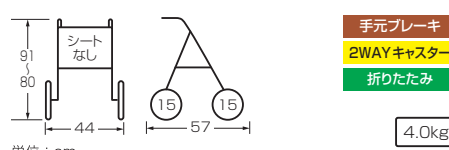

品番 / TAISコード	月額レンタル料 1割
SL-0470	¥ 300 税込
01096-000086	

●折りたたみ時/幅25×奥行26×高さ84cm

サンティノ <幸和製作所>

小さく折りたためるおしゃれな歩行器。グリップはにぎりやすく、安定しています。

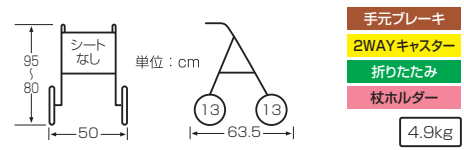

品番 / TAISコード	月額レンタル料 1割
WAG02	¥ 360 税込
00030-000189	

●折りたたみ時/幅21×奥行30cm

介護保険
制
付
システム
付
電動ヘッド
電動ヘッド
マットレス
床ずれ防止
用具・防
体位交換器
リフト
昇降
徘徊感知機器
車いす
電動カー
車いす
車いす付
スロープ
歩行器・杖
手すり
地盤検
早見表
衛生用品
ナイス
医療関連
その他

屋内用 / 前腕支持型

あずきウォーカー 〈レンタコムウェル〉

屋内で使用しやすいコンパクトで四輪自在タイプの歩行器。日用品を運べるトレイ・カゴ付で生活を助けます。



四輪自在

w レンタコムウェルオリジナル

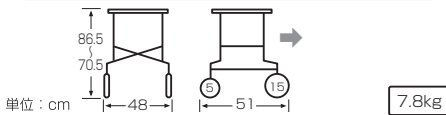

品番 / TAISコード	月額レンタル料 1割
RW-AW 00915-000007	¥ 330 非課税

●トレイ/高さ: 62~78cm 寸法: 41×30cm

アルコーキューブC (トレイ付) 〈星光医療器〉

コンパクト設計の屋内用歩行器。トレイ付なので、日常生活の幅が広がります。



四輪自在

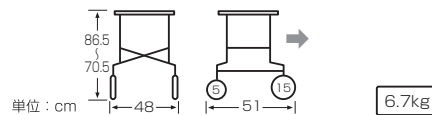

品番 / TAISコード	月額レンタル料 1割
ARKCC 00125-000023	¥ 300 非課税

●トレイ/高さ: 62~78cm 寸法: 44×30cm

NEW スムーディ 室内用 〈パナソニック〉

屋内用のコンパクトで前方の足元が見やすい歩行器。トレイや使いやすいカゴが便利です。

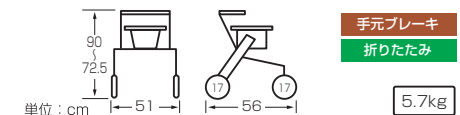

品番 / TAISコード	月額レンタル料 1割
PN-L70201 00980-000441	¥ 350 税込

●折りたたみ時/幅39cm
●トレイ/高さ: 64cm 寸法: 31×28cm
●カゴ容量/7ℓ (5kg) ●最大使用者体重/100kg

ティコブリトルホームF 〈幸和製作所〉

コンパクトな屋内専用歩行器。便利な装備もあり、行動範囲が広がります。

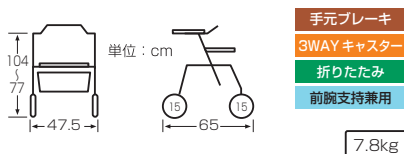

品番 / TAISコード	月額レンタル料 1割
WAW18 00030-000187	¥ 408 税込

●折りたたみ時/幅47.5×奥行45×高さ85cm
●耐受 内々サイズ/27cm

レッツゴー/レッツゴーミニ

スタイリッシュなデザインの屋内用歩行器。便利な装備も充実。

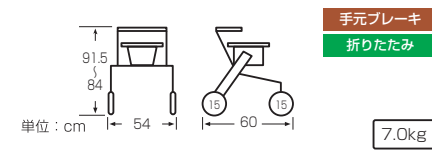

品番 / TAISコード	月額レンタル料 1割
LETSGO 00110-000098	¥ 306 税込

●折りたたみ時/幅22cm
●トレイ/高さ: 71cm 寸法: 42×35cm

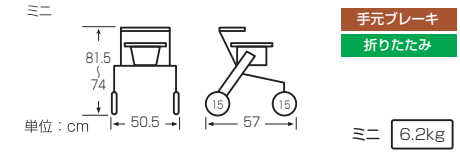

品番 / TAISコード	月額レンタル料 1割
LETSGO-S:ミニ 00110-000106	¥ 306 税込

●折りたたみ時/幅24cm
●トレイ/高さ: 60.5cm 寸法: 42×35cm

介護保険
適用
消費税込
システム
について

電動ヘッド、
電動ヘッド
付属品

マットレス

床ずれ防止
用具、
体位変換器

リフト、
昇降いす

徘徊感知機器

車いす、
電動車いす、
電動カート

車いす付
付属品

スロープ

歩行器、杖

手すり

地域限定
商品あり

車いす
早見表

衛生用品
ウイリス

ナース
コール

医療関連
その他

前腕支持・馬てい型

NEW エスコート (モルテン)

超軽量でコンパクトな屋内専用歩行器。片マヒの方にも最適で、手を置いて走行させるwp仕様も。

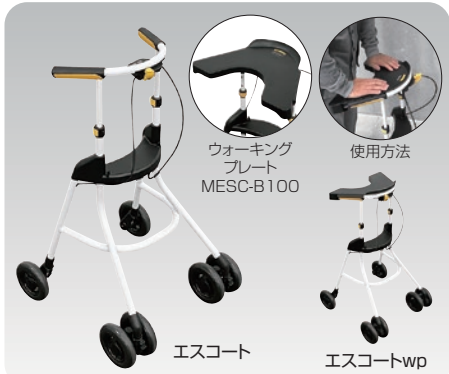

2WAYキャスター (直進・自在)

シートなし

単位: cm

Escort 3.0kg

EscortWP 3.5kg

品番 / TAISコード	月額レンタル料 1割
MESCP : エスコート	¥ 300 税込
00054-000612	
エスコートwp(エスコート+ウォーキングプレート)	
品番 / TAISコード	月額レンタル料 1割
MESCP + MESC-B100	¥ 300 税込
00054-000613	

●ウォーキングプレートサイズ/幅42.4×奥行27.5cm

シトレア / シトレアR / シトレアワイド / シトレアワイドR (幸和製作所)

軽量・コンパクトな前腕支持歩行車。アームレストを起こすと、駐車ブレーキがかかります。抑速ブレーキ仕様のシトレアR・シトレアワイドRは歩行に不安がある方に適しています。



単位: cm

手元ブレーキ

折りたたみ

前腕支持兼用

抑速

シトレア 7.9kg

シトレアR 8.8kg

ディッピングバー付

単位: cm

手元ブレーキ

折りたたみ

前腕支持兼用

抑速

シトレアワイド 8.8kg

シトレアワイドR 9.8kg

品番 / TAISコード	月額レンタル料 1割
WAW23 : シトレア	¥ 400 税込
00030-000226	
WAW25 : シトレアR	¥ 450 税込
00030-000231	
WAW27 : シトレアワイド	¥ 400 税込
00030-000236	
WAW28 : シトレアワイドR	¥ 450 税込
00030-000237	

●折りたたみ時/幅48×奥行40×高さ83.5cm

●マットサイズ/45×19cm

●折りたたみ時/幅54.5×奥行43×高さ83.5cm

●マットサイズ/51.5×19cm

ティコブリトルRF (幸和製作所)

通常と前腕支持の2wayのハンドル状況に合わせて使い分けができます。



●2way/ハンドル

単位: cm

抑速

手元ブレーキ

3WAYキャスター

折りたたみ

前腕支持兼用

杖ホルダー

9.7kg

品番 / TAISコード	月額レンタル料 1割
WAW02	¥ 510 税込
00030-000158	

●折りたたみ時/幅54.5×奥行45×高さ86cm

●肘受 内々サイズ/32cm

リハモ / コンパルリハモ (ナブテスコ)

主に前腕で体を支えて使用します。抑速ブレーキ仕様もあり、屋内外問わずご使用いただけます。



単位: cm

手元ブレーキ

折りたたみ

前腕支持兼用

9.4kg

手元ブレーキ

折りたたみ

前腕支持兼用

抑速

10.9kg

品番 / TAISコード	月額レンタル料 1割
NR-8A-TA : リハモ	¥ 400 非課税
00025-000025	
NCR-8A-TA : コンパルリハモ	¥ 500 非課税
00025-000024	

●折りたたみ時/幅54×奥行40×高さ85cm

●マットサイズ/48×19cm

●折りたたみ時/幅54.5×奥行40×高さ85cm

●マットサイズ/48×19cm

- 介護保険
制
付
品
- 消費税
シ
ス
テ
ム
- 電動ヘッド
付
品
- マットレス
- 床ずれ防止
用具・防
止
器
- リフト
昇
降
機
- 徘徊感知機器
- 車いす
電動
カ
ー
ト
- 車いす付
属
品
- スロープ
- 歩行器・杖
- 手すり
- 地域限定
商
品
的
取
扱
- 車いす
早
見
表
- 衛生用品
ウ
ル
ス
ス
リ
ン
- ナイス
コ
ル
ド
開
通
- 医療関連
其
他

馬てい型

スリムウォーカーBR/スリムウォーカーX/スリムウォーカーBRX (レンタルコムウェル)

コンパクト設計で狭い場所でも使いやすい歩行器。安心のブレーキ付や便利なカゴ付など自由によべます。

スリムウォーカー BR
ブレーキ付



後輪固定

スリムウォーカー X
(アルコースリム)
カゴ付

四輪自在



スリムウォーカー BRX
(スリムウォーカーBR)
カゴ付

ブレーキ付

カゴ付

後輪固定



カゴ品番: RW-SLW-BSK (スリムウォーカー X、BRX 用)
カゴ最大積載: 3kg



使用例



レンタルコムウェルオリジナル



品番 / TAISコード	月額レンタル料 1割
スリムウォーカーBR ブレーキ付 RW-SLWBR 00915-000008	¥ 350 非課税
スリムウォーカーX カゴ付 ARKSL + RW-SLW-BSK 00915-000009	¥ 300 非課税
スリムウォーカーBRX ブレーキ付 カゴ付 RW-SLWBR + RW-SLW-BSK 00915-000010	¥ 350 非課税

●マットサイズ/41.8×23.0cm

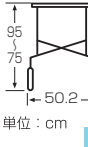

単位: cm

95
75
50.2

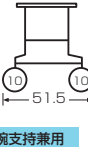

単位: cm

10
51.5
10

前腕支持兼用
-BR・BRXのみ
手元ブレーキ

アルコースリム

〈星光医療器〉

コンパクト設計のため狭い場所でも楽に使用できる歩行器。



四輪自在



単位: cm

95
75
50.2

10
51.5
10

前腕支持兼用
※マット部は固定されています。

品番 / TAISコード	月額レンタル料 1割
ARKSL 00125-000072	¥ 300 非課税

●マットサイズ/41.8×23.0cm

アルコー1S

〈星光医療器〉

居室内でも使いやすいコンパクトタイプ。



四輪自在



単位: cm

107.5
87.5
51.5

10
57
10

折りたたみ
前腕支持

品番 / TAISコード	月額レンタル料 1割
ARK1SN 00125-000011	¥ 300 非課税

●折りたたみ時/幅22cm
●マット内々サイズ/幅34.5×奥行26.5cm
●マットの幅/8.5cm

アルコーウィット

〈星光医療器〉

アルコー1Sのマット部抗菌仕様です。



四輪自在



単位: cm

107.5
87.5
51.5

10
57
10

折りたたみ
前腕支持

品番 / TAISコード	月額レンタル料 1割
ARKWT 00125-000098	¥ 300 非課税

●折りたたみ時/幅22cm
●マット内々サイズ/幅34.5×奥行26.5cm
●マットの幅/8.5cm

アルコー1S-X型

〈星光医療器〉

パーキングロック・ブレーキ機能付なのでベッド等からの移乗に最適です。



後輪固定



単位: cm

103.5
87.5
51.5

11
57
11

手元ブレーキ
折りたたみ
前腕支持

品番 / TAISコード	月額レンタル料 1割
ARK1S-X 00125-000025	¥ 480 非課税

●折りたたみ時/幅22cm
●マット内々サイズ/幅34.5×奥行26.5cm
●マットの幅/8.5cm

介護保険
適用
消費税込
システム
について

電動ヘッド
付属品

電動ヘッド
付属品

マットレス

床ずれ防止
用具・
体位変換器

リフト
昇降
容易

徘徊感知機器

車いす
電動カート

車いす
付属品

スロープ

歩行器・杖

手すり

地域医療
連携
商品
取扱い

車いす
早見表

衛生用品
ウイリス

ナース
コール
関連

医療関連
その他

馬てい型

さくらウォーカー

〈レンタコムウェル〉

暖かなやさしい色の歩行器。よりアクティブな楽しい生活を。

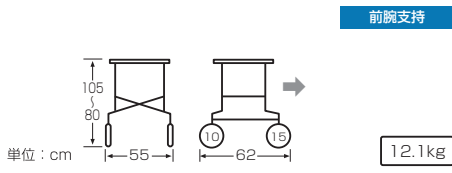

品番 / TAISコード	月額レンタル料 1割
さくらウォーカー RW-SW	¥ 350 非課税
00915-000003	

●マット内々サイズ/幅33~36×奥行33cm

品番 / TAISコード	月額レンタル料 1割
さくらウォーカー ハンドル付 RW-SW + NSS4-0005H	¥ 400 非課税
00915-000004	

品番 / TAISコード	月額レンタル料 1割
さくらウォーカー バスケット付 RW-SW + NSS4-0005B	¥ 400 非課税
00915-000005	

品番 / TAISコード	月額レンタル料 1割
さくらウォーカー ハンドル付 バスケット付 RW-SW + NSS4-0005H + NSS4-0005B	¥ 450 非課税
00915-000006	

ハンドル品番: NSS4-0005H バスケット品番: NSS4-0005B

●バスケットサイズ/幅24×高さ19.5×奥行8.5cm

トレウォークスリム

〈日進医療器〉

前輪が6インチで比較的段差に強い歩行器。後輪は固定・自在が片輪ずつ切替可能。

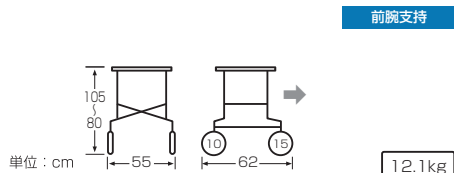

品番 / TAISコード	月額レンタル料 1割
NSS4-0005	¥ 350 非課税
00175-000283	

●マット内々サイズ/幅33~36×奥行33cm

バスケット品番: NSS4-0005B

アルコー1G-T型

〈星光医療器〉

抵抗器付の歩行器。特に歩行が不安定な方に。

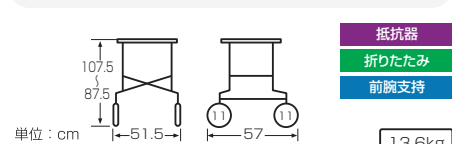

品番 / TAISコード	月額レンタル料 1割
ARK1G-T	¥ 400 非課税
00125-000021	

●折りたたみ時/幅22cm
●マット内々サイズ/幅30×奥行27cm
●マットの幅/8.5cm ※抵抗器付

アルコーSKミニ

〈星光医療器〉

高さ調節がワンタッチで行えるコンパクト歩行器。抵抗器付で歩行する速さも調節できます。

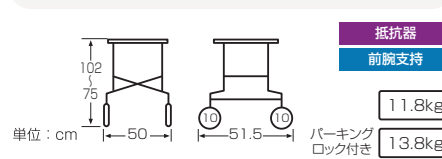

品番 / TAISコード	月額レンタル料 1割
ARKSKM	¥ 400 非課税
00125-000087	
ARKSKMP: パキングロック付 NEW	¥ 500 非課税
00125-000107	

●マット内々サイズ/幅30.5×奥行25cm
●マットの幅19cm

アルコー1型

〈星光医療器〉

病院でも使用されているスタンダードタイプ。

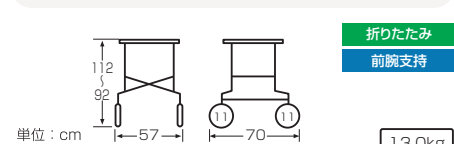

品番 / TAISコード	月額レンタル料 1割
ARK1	¥ 300 非課税
00125-000006	

●折りたたみ時/幅21cm
●マット内々サイズ/幅39×奥行49cm ●肘受の幅/5cm

介護保険
制
付
品

電動ヘッド
付
品

マットレス

床ずれ防止
用具・防
体位変換器

リフト
昇降
す

徘徊感知機器

車いす
電動
カート

車いす
付
品

スロープ

歩行器
杖

手すり

地域
福祉
センター

車いす
早見
表

衛生
用品

ナイス
関連

医療
関連
その他

歩行訓練用

セーフティーアームウォーカー イーストアイ



標準的な
固定式歩行器。

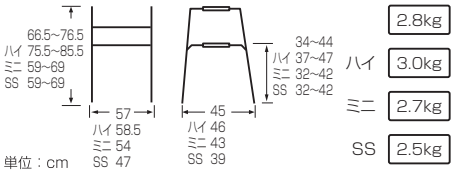

品番 / TAISコード	月額レンタル料 1割
SAWR	¥ 200 非課税
SAWHR: ハイタイプ	¥ 200 非課税
SAWSR: ミニタイプ	¥ 200 非課税
SAWSSR: SSタイプ	¥ 200 非課税

●折りたたみ時サイズ/幅56×奥行11×高さ68cm
 ハイタイプ 幅58×奥行11×高さ77cm
 ミニタイプ 幅54×奥行10×高さ60.5cm
 SSタイプ 幅45.5×奥行10.5×高さ60cm

セーフティーアームウォーカー Cタイプ イーストアイ



固定式歩行器に
回転しない前輪
とストッパー後
脚を付けたタイ
プ。軽い力で持
ち上げ歩行器を
前へ進めます。
(直進のみ)

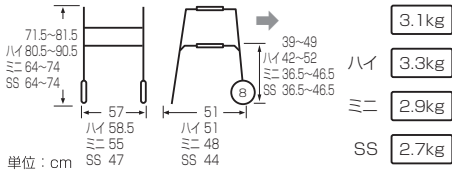

品番 / TAISコード	月額レンタル料 1割
SAWCR	¥ 250 非課税
SAWCHR: ハイタイプ	¥ 250 非課税
SAWCSR: ミニタイプ	¥ 250 非課税
SAWCSSR: SSタイプ	¥ 250 非課税

●折りたたみ時サイズ/幅60×奥行11×高さ73.5cm
 ハイタイプ 幅61×奥行11×高さ82.5cm
 ミニタイプ 幅57×奥行10×高さ66cm
 SSタイプ 幅49×奥行10.5×高さ65.5cm

セーフティーアームウォーカー Mタイプ イーストアイ



前輪に回転する
車輪を付けた
タイプ。行きたい
方向へ進めます。

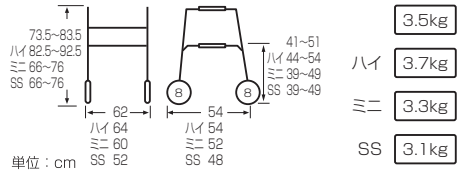

品番 / TAISコード	月額レンタル料 1割
SAWMR	¥ 250 非課税
SAWMHR: ハイタイプ	¥ 250 非課税
SAWMSR: ミニタイプ	¥ 250 非課税
SAWMSSR: SSタイプ	¥ 250 非課税

●折りたたみ時サイズ/幅63×奥行11×高さ76.5cm
 ハイタイプ 幅64.5×奥行12×高さ85cm
 ミニタイプ 幅61×奥行10×高さ68cm
 SSタイプ 幅52×奥行12.5×高さ68cm

セーフティーアームウォーカー Lタイプ イーストアイ



行きたい方向へ
進めるタイプで
ちょっとした段
差や溝に強い歩
行器。

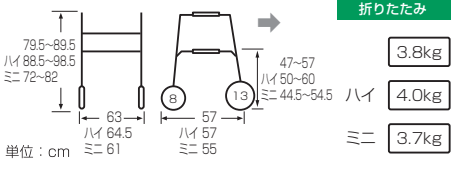

品番 / TAISコード	月額レンタル料 1割
SAWLR	¥ 250 非課税
SAWLHR: ハイタイプ	¥ 250 非課税
SAWLSR: ミニタイプ	¥ 250 非課税

●折りたたみ時サイズ/幅66×奥行11×高さ82.5cm
 ハイタイプ 幅67.5×奥行12×高さ91.5cm
 ミニタイプ 幅64×奥行11×高さ74.5cm

セーフティーアームVタイプウォーカー イーストアイ



手元ブレーキ付
なので、ご自身
のペースでブレ
ーキ、歩行が
できます。

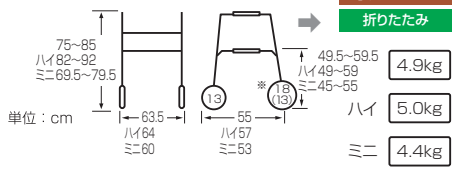

品番 / TAISコード	月額レンタル料 1割
SAV	¥ 250 非課税
SAVH: ハイタイプ	¥ 250 非課税
SAVS: ミニタイプ	¥ 250 非課税

※ミニタイプ前輪は13cmです。
 ●折りたたみ時サイズ/幅63×奥行11×高さ75cm
 ハイタイプ 幅63×奥行15.5×高さ85cm
 ミニタイプ 幅59.5×奥行13.5×高さ71.5cm

セーフティーアーム交互式 イーストアイ



左右の握り手を
交互に動かして
移動します。主
に歩行訓練に。

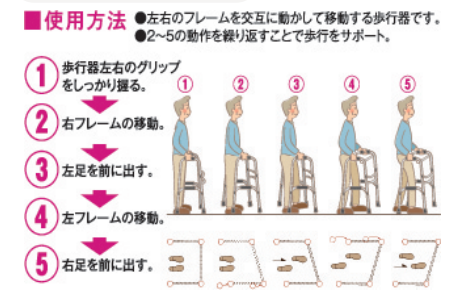

品番 / TAISコード	月額レンタル料 1割
KSA-C	¥ 248 非課税

●折りたたみ時サイズ/幅51×奥行9×高さ72cm

介護保険
制対応
について

電動ヘッド
電動ヘッド
付属品

マットレス

床ずれ防止
用具
体位変換器

リフト
昇降いす

徘徊感知機器

車いす
電動カート

車いす付属品

スロープ

歩行器・杖

手すり

地域限定
商品お取り

車いす
早見表

衛生用品
ウイリス

ナメス
コル関連

医療関連
その他

歩行訓練用

カーボンウォーカーⅡ <シンエンス>

カーボンファイバー製の超軽量の折りたたみのできる歩行器。長身の方にも。

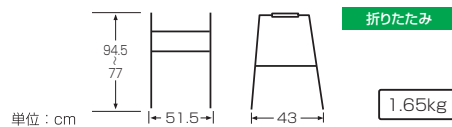

品番 / TAISコード	月額レンタル料 1割
WC-3010M	¥ 250 非課税
00855-000033	

●折りたたみ時/幅50×奥行11×高さ78cm

MgウォーカーⅢ <田辺プレス>

マグネシウム製の超軽量の固定式歩行器。

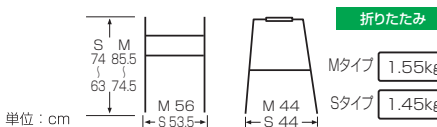

品番 / TAISコード	月額レンタル料 1割
MGW3-M : Mタイプ	¥ 250 非課税
01105-000015	
MGW3-S : Sタイプ	¥ 250 非課税
01105-000014	

Mタイプ ●折りたたみ時/幅56×奥行11×高さ74.5cm
Sタイプ ●折りたたみ時/幅53.5×奥行17×高さ63cm

折りたたみ式歩行器ミニタイプ <アクションジャパン>

高さ、幅とも最小クラスの固定式歩行器。

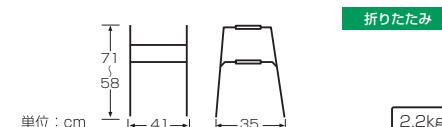

品番 / TAISコード	月額レンタル料 1割
C2021SS	¥ 200 非課税
00428-000033	

●折りたたみ時/幅41×奥行15×高さ58~71cm

スライドフィットEX H-0288/HT-0288 <キューバ産業>

ご利用者様の体格やお部屋に合ったサイズに調節が可能です。

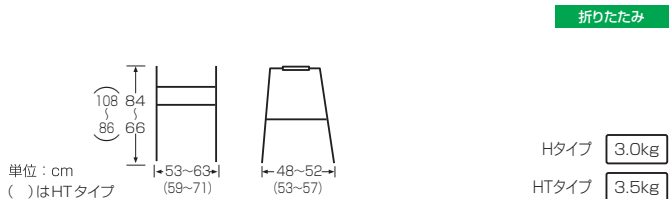

品番 / TAISコード	月額レンタル料 1割
H-0288 : Hタイプ	¥ 200 非課税
01096-000074	
HT-0288 : HTタイプ	¥ 200 非課税
01096-000078	

Hタイプ ●折りたたみ時/幅59×奥行13×高さ68cm
HTタイプ ●折りたたみ時/幅62×奥行12×高さ87cm

スライドフィットEX H-0294WT/HT-0294WT <キューバ産業>

幅調節可能なキャスター式の歩行器。後輪は体重をかけてブレーキをかける通常仕様と常時車輪状態の2WAY。

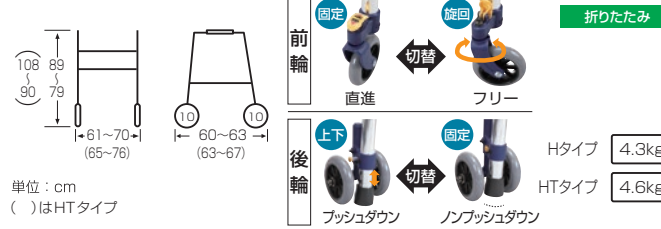

品番 / TAISコード	月額レンタル料 1割
H-0294WT : Hタイプ	¥ 250 非課税
01096-000077	
HT-0294WT : HTタイプ	¥ 250 非課税
01096-000081	

Hタイプ ●折りたたみ時/幅67×奥行14×高さ81cm
HTタイプ ●折りたたみ時/幅72×奥行14×高さ92cm

介護保険
制
つ
つ
つ

電動ヘッド
付属品

マットレス

床ずれ防止
用具・防
体位変換器

リフト
昇降いす

徘徊感知機器

車いす
電動カー
ート

車いす付
属品

スロープ

歩行器・
杖

手すり

地域限定
商品

車いす
早見表

衛生用品
ウリス

ナイス
コル関連

医療関連
その他

歩行補助杖

歩行補助杖◆サービスコード:171010/(予防)671010

NEW ヒューゴステッキオフセット多点杖 〈竹虎〉

地面をしっかり捉える新感覚の多点杖。太めのグリップが衝撃をやわらげます。



身長目安 136~192cm 560g ※左右兼用

ニュー4ポイントステッキ 在庫限り 〈フジホーム〉

4つの支点で地面をしっかりとらえ、角度に合わせて杖先が動きます。



身長目安 136~180cm 670g ※左右兼用

カーボン四点可動式スモールタイプ 〈島製作所〉

路面に接地しやすい四点杖



身長目安 119~170cm 440g ※左右兼用

品番 / TAISコード	月額レンタル料 1割
104764	¥ 100 非課税
00110-000107	
●サイズ/長さ 71~99cm	
●材質/支柱: アルミ ベース: アルミ、プラスチック	
杖先チップ: TPR	
※通常の四脚杖からの移行には不向きです。	

品番 / TAISコード	月額レンタル料 1割
TS401	¥ 120 非課税
届 00121-Z00004	
●サイズ/長さ 71~93cm ベース: 11×11cm	
●材質/支柱: アルミ ベース: ステンレス	
※通常の四脚杖からの移行には不向きです。	

品番 / TAISコード	月額レンタル料 1割
74MC-3 : カーボン柄グレー	¥ 120 非課税
74MC-F2 : かすみ草	
00576-000033	
●サイズ/長さ 62.5~88cm ベース: 10×10cm	
●材質/支柱・ベース: カーボン	
※通常の四脚杖からの移行には不向きです。	

四点可動式オン・オフさん 〈島製作所〉

脚部の可動・固定を切り替えられます。スモールベースの四脚杖としても。



身長目安 121~172cm 430g ※左右兼用

オールカーボンオッドケイン四点式 〈島製作所〉

オールカーボン製で超軽量。



身長目安 115~166cm 400g ※左右兼用

軽量四脚杖 〈マキテック〉

重さはわずか600g。花柄で2色選べます。



身長目安 123~168cm 600g ※左右兼用

品番 / TAISコード	月額レンタル料 1割
77MC-C5 : 桜エンジ	¥ 120 非課税
77MC-S4 : ストライプB	
00576-000043	
●サイズ/長さ 63.5~89cm ベース: 10×10cm	
●材質/支柱・ベース: カーボン	
※通常の四脚杖からの移行には不向きです。	

品番 / TAISコード	月額レンタル料 1割
70C-4 : カーボン柄NB	¥ 120 非課税
70C-F4 : 花柄NB	
00576-000031	
●サイズ/長さ 60.5~86cm ベース: 18.5×14cm	
●材質/支柱・ベース: カーボン	

品番 / TAISコード	月額レンタル料 1割
OT-501 : 青花柄	¥ 100 非課税
OT-502 : 紫花柄	
00690-000036	
●サイズ/長さ 64.5~87cm ベース: 19×16cm	
●材質/支柱・ベース: アルミ	

制御システムについて

消費電圧

電動ヘッド、電動ヘッド、付属品

電動ヘッド、付属品

電動ヘッド、付属品

電動ヘッド、付属品

電動ヘッド、付属品

四脚杖

〈日進医療器〉

しっかり体重をかける方に
適しています。



身長目安
131~171cm

830g

※左右兼用

品番 / TAISコード	月額レンタル料 1割
TY142LMD : 大 00175-000270	¥ 150 非課税

- サイズ/長さ 68.5~88.5cm ベース: 20.5×14cm
- 材質/支柱: アルミ ベース: スチール

四脚杖 ラージベース

〈テックコーポレーション〉

ベース部分が大きいので比較的状態
が不安定な方でもしっかり支えます。



身長目安
140~186cm

1000g

※左右兼用

品番 / TAISコード	月額レンタル料 1割
T-2103 00887-000015	¥ 110 非課税

- サイズ/長さ 73~96cm ベース: 28×18cm
- 材質/支柱: アルミ ベース: スチール

サイドウォーカー

〈ミキ〉

立ち上がり時や歩行時の
バランス保持に。



身長目安
141~168cm

1.75kg

品番 / TAISコード	月額レンタル料 1割
MRB-02031 00122-000118	¥ 100 非課税

- 使用時サイズ/幅 42~45×奥行 32~38×高さ 74.5~87cm

ロフトスタンドクラッチ

〈日進医療器〉

前腕部で支え、
安定した歩行ができます。



TY134 大(黒) TY130 中(シルバー) TY132BS 小(黒)

身長目安
大: 160~190cm 中: 150~180cm 小: 120~150cm
先ゴム径
大: 720g 22mm 中: 640g 19mm 小: 490g 19mm

品番 / TAISコード	月額レンタル料 1割
TY134 : 大(黒) 届 00175-Z00026	¥ 100 非課税
TY130 : 中(シルバー) 00175-000272	¥ 100 非課税
TY132BS : 小(黒) 00175-000271	¥ 100 非課税

- サイズ(大) / 握り手~上部21.5~29cm・握り手~下部74.5~99.5cm
- サイズ(中) / 握り手~上部21.5~29cm・握り手~下部64~89cm
- サイズ(小) / 握り手~上部19~23cm・握り手~下部51.5~63.5cm

OPOクラッチ

〈プロト・ワン〉

オープンカフの脱着しやすい
ロフトスタンドクラッチ。厚着のときも便利です。



オープンカフ

折りたたみ可

品番 / TAISコード	月額レンタル料 1割
21-1-1 00261-000046	¥ 150 非課税

- サイズ/握り手~上部 21.5cm
握り手~下部 71~92cm

アルミ合金製 松葉杖(1本)

〈日進医療器〉

片足に体重がかけられない方に。
脇と握りで支えて、一歩ずつ歩いていきます。



身長目安
大: 164~184cm 中: 151~171cm 小: 130~154cm
先ゴム径
大: 990g 21mm 中: 910g 小: 820g

品番 / TAISコード	月額レンタル料 1割
E7331MDN : 大	¥ 130 非課税
E7332MDN : 中	
E7333MDN : 小 00175-000256	

- サイズ(大) / 全長123~143cm・脇あて~握り/35.2~54.0cm
- サイズ(中) / 全長110~130cm・脇あて~握り/32.7~47.7cm
- サイズ(小) / 全長98~113cm・脇あて~握り/25.0~40.0cm

介護保険
制
ついで
に
ついて

消毒
システム
について

電動
ヘッド
付属品

床ずれ
防止
用具・
防
止
器具
交換
器

リフト
昇
降
い
す

徘徊
感知
機器

車いす
電動
カー
ト

車いす
付
属
品

ス
ロ
ー
プ

歩
行
器
杖

手
す
り

地
域
保
険
寄
附
品

車いす
早見
表

衛
生
保
険
対
策
ウ
ル
ス

ナ
ス
コ
ル
開
通

医
療
保
険
其
他

手すり

ベスポジ-e シリーズ

ウェーブアーム/ウェーブアームロング

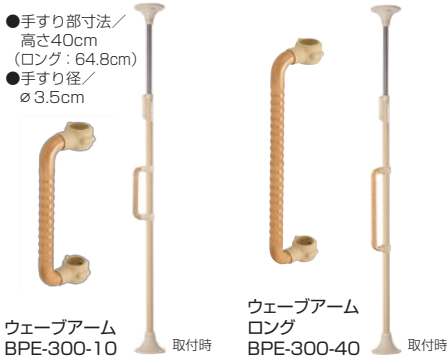

品番 / TAISコード	月額レンタル料 1割
BPE-300-10 : ウェーブアームのみ 単 00254-000130	¥ 102 税込
BPE-300-10 + 丸型本体 00254-000122	¥ 408 税込
BPE-300-10 + T型本体 00254-000121	¥ 408 税込
BPE-300-40 : ウェーブアームロングのみ 単 00254-000133	¥ 102 税込
BPE-300-40 + 丸型本体 00254-000135	¥ 408 税込
BPE-300-40 + T型本体 00254-000134	¥ 408 税込

ベスポジ-e 本体



有効取付天井高	190~270cm
---------	-----------

品番 / TAISコード	月額レンタル料 1割
BPE-100 + BPE-400-10 : 丸型本体 00254-000052	¥ 306 税込
BPE-100 + BPE-400-20 : T型本体 00254-000051	¥ 306 税込

●天井プレート/丸型：直径20cm T型：60×12cm
●床面プレート/直径20cm ●メインパイプ径/φ4.5cm

D型手すり



品番 / TAISコード	月額レンタル料 1割
BPE-300110 : D型手すりのみ 単 00254-000369	¥ 102 税込
BPE-300110 + 丸型本体 00254-000377	¥ 408 税込
BPE-300110 + T型本体 00254-000373	¥ 408 税込

円型手すり/角型手すり

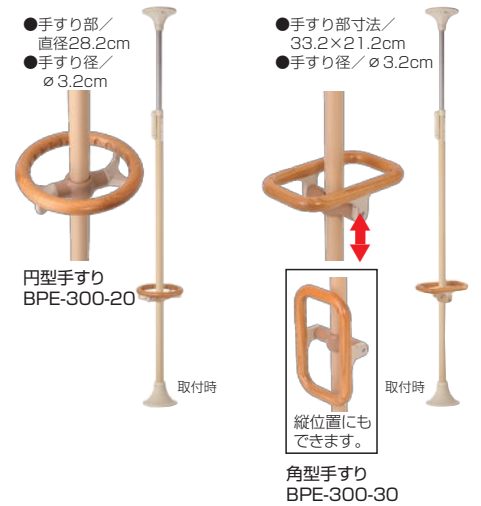

品番 / TAISコード	月額レンタル料 1割
BPE-300-20 : 円型手すりのみ 単 00254-000131	¥ 124 税込
BPE-300-20 + 丸型本体 00254-000124	¥ 430 税込
BPE-300-20 + T型本体 00254-000123	¥ 430 税込
BPE-300-30 : 角型手すりのみ 単 00254-000132	¥ 114 税込
BPE-300-30 + 丸型本体 00254-000126	¥ 420 税込
BPE-300-30 + T型本体 00254-000125	¥ 420 税込

グリップアーム-e 5P斜



品番 / TAISコード	月額レンタル料 1割
BPE-300-50 : グリップアームのみ 単 00254-000142	¥ 134 税込
BPE-300-50 + 丸型本体 00254-000137	¥ 440 税込
BPE-300-50 + T型本体 00254-000136	¥ 440 税込

介護保険
制度に
ついて

電動ヘッド
付属品

電動ヘッド
付属品

電動ヘッド
付属品

電動ヘッド
付属品

電動ヘッド
付属品

電動ヘッド
付属品

電動ヘッド
付属品

電動ヘッド
付属品

電動ヘッド
付属品

電動ヘッド
付属品

電動ヘッド
付属品

電動ヘッド
付属品

電動ヘッド
付属品

電動ヘッド
付属品

電動ヘッド
付属品

玄関アームレギュラー

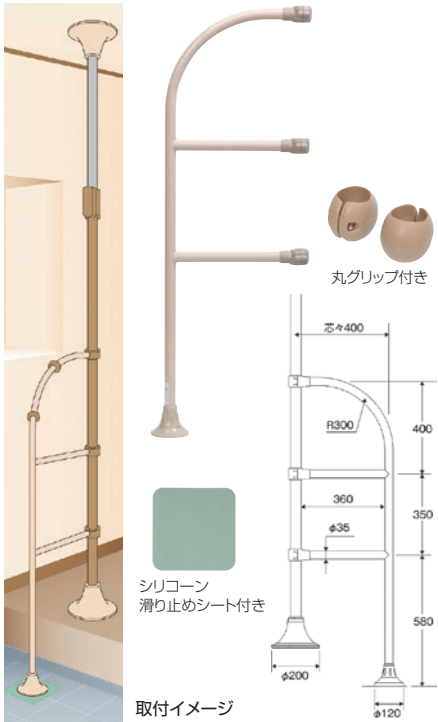

品番 / TAISコード	月額レンタル料 1割
ENT-180-30 : 玄関アームのみ 単 00254-000159	¥ 194 (税込)
ENT-180-30 + 丸型本体 00254-000152	¥ 500 (税込)
ENT-180-30 + T型本体 00254-000151	¥ 500 (税込)

ベストポジションバー (旧作) に取り付けする時に必要な下部補助ベースは付属していません。

角型手すり設置例



横手すり



横手すり部 (固定)

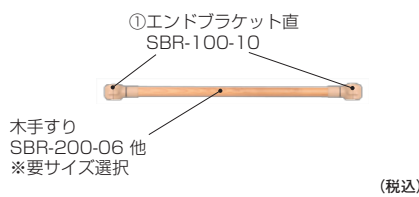

長さ	TAISコード	月額レンタル料 1割
60cm	単 00254-000113	¥ 130
90cm	単 00254-000062	¥ 140
120cm	単 00254-000117	¥ 140
60~90cm	単 00254-000169	¥ 164
90~120cm	単 00254-000170	¥ 164

長さ	手すり	エンドブラケット
60cm	SBR-200-06 1本	①固定 SBR-100-10 2個
90cm	SBR-200-09 1本	
120cm	SBR-200-12 1本	
60~90cm	SBR-600-60 1本	②曲げ SBR-100-20 2個
90~120cm	SBR-600-90 1本	

横手すり部 (曲げ)

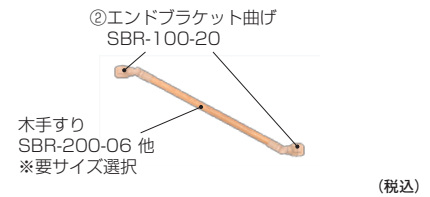

長さ	TAISコード	月額レンタル料 1割
60cm	単 00254-000114	¥ 120
90cm	単 00254-000063	¥ 120
120cm	単 00254-000118	¥ 120
60~90cm	単 00254-000171	¥ 140
90~120cm	単 00254-000172	¥ 140

横手すり部 (跳ね上げ)



長さ	TAISコード	月額レンタル料 1割
60cm	単 00254-000115	¥ 150
90cm	単 00254-000064	¥ 170
120cm	単 00254-000119	¥ 170

長さ	手すり	エンドブラケット
60cm	SBR-200-06 1本	③跳ね上げ回転 SBR-100-71 1個 ④跳ね上げ先端 SBR-100-72 1個
90cm	SBR-200-09 1本	
120cm	SBR-200-12 1本	

横手すり部 (取り外し)

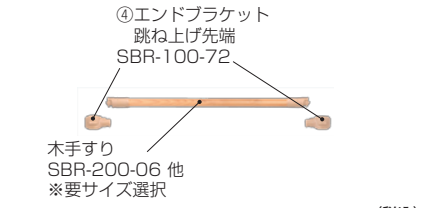

長さ	TAISコード	月額レンタル料 1割
60cm	単 00254-000116	¥ 204
90cm	単 00254-000065	¥ 204
120cm	単 00254-000120	¥ 204

長さ	手すり	エンドブラケット
60cm	SBR-200-06 1本	④跳ね上げ先端 SBR-100-72 2個
90cm	SBR-200-09 1本	
120cm	SBR-200-12 1本	

介護保険
制
ついで

電動ヘッド
付属品

マットレス

床ずれ防止
用具・交換器

リフト
昇降いす

徘徊感知機器

車いす
電動カート

車いす付属品

スロープ

歩行器・杖

手すり

地域限定
商品

車いす
早見表

衛生用品
ウリス

ナイス
コル関連

医療関連
その他

ベスポジ-e シリーズ 横手すり

●横手すり部材 (手すり部)

●木手すり

- 60cm 60cm : SBR-200-06
- 90cm 90cm : SBR-200-09
- 120cm 120cm : SBR-200-12

●伸縮手すり(固定・曲げのみ)

- 60~90cm 60~90cm : SBR-600-60
- 90~120cm 90~120cm : SBR-600-90

●横手すり部材 (ブラケット部)

- ①エンドブラケット直 SBR-100-10
- ②エンドブラケット曲げ SBR-100-20
- ③エンドブラケット跳ね上げ回転 SBR-100-71
- ④エンドブラケット跳ね上げ先端 SBR-100-72

横手すり2本以上を同じ高さで連結する場合

2個のエンドブラケットを使って

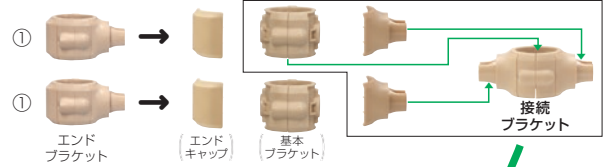

連結用のブラケット (接続ブラケット) を組み立てます。

エンドブラケット①~④すべてで同様に組み立てることができます。

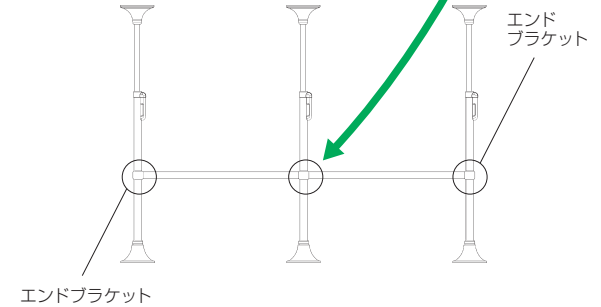

ベスポジ-e 横手すり関連 TAISコード

H型					ト型 ※ト型は介護保険申請用の組み合わせです				
写真	組み合わせ名	横手すりサイズ	丸型ベース 本体2本 +横手すり部	T型ベース 本体2本 +横手すり部	写真	組み合わせ名	横手すりサイズ	丸型ベース 本体1本 +横手すり部	T型ベース 本体1本 +横手すり部
	H型 固定 セット	60cm	00254-000097	00254-000081		ト型 固定 セット	60cm	00254-000101	00254-000085
		90cm	00254-000054	00254-000067			90cm	00254-000058	00254-000071
		120cm	00254-000105	00254-000089			120cm	00254-000109	00254-000093
		60~90cm	00254-000175	00254-000173			60~90cm	00254-000191	00254-000189
		90~120cm	00254-000176	00254-000174			90~120cm	00254-000192	00254-000190
	H型 曲げ セット	60cm	00254-000098	00254-000082		ト型 曲げ セット	60cm	00254-000102	00254-000086
		90cm	00254-000055	00254-000068			90cm	00254-000059	00254-000072
		120cm	00254-000106	00254-000090			120cm	00254-000110	00254-000094
		60~90cm	00254-000179	00254-000177			60~90cm	00254-000195	00254-000193
		90~120cm	00254-000180	00254-000178			90~120cm	00254-000196	00254-000194
	H型 跳ね上げ セット	60cm	00254-000099	00254-000083		ト型 跳ね上げ セット	60cm	00254-000103	00254-000087
		90cm	00254-000056	00254-000069			90cm	00254-000060	00254-000073
		120cm	00254-000107	00254-000091			120cm	00254-000111	00254-000096
		60~90cm	取付不可	取付不可			60~90cm	取付不可	取付不可
		90~120cm	取付不可	取付不可			90~120cm	取付不可	取付不可
	H型 取り外し セット	60cm	00254-000100	00254-000084		ト型 取り外し セット	60cm	00254-000104	00254-000088
		90cm	00254-000057	00254-000070			90cm	00254-000061	00254-000074
		120cm	00254-000108	00254-000092			120cm	00254-000112	00254-000096
		60~90cm	取付不可	取付不可			60~90cm	取付不可	取付不可
		90~120cm	取付不可	取付不可			90~120cm	取付不可	取付不可

サイドバー

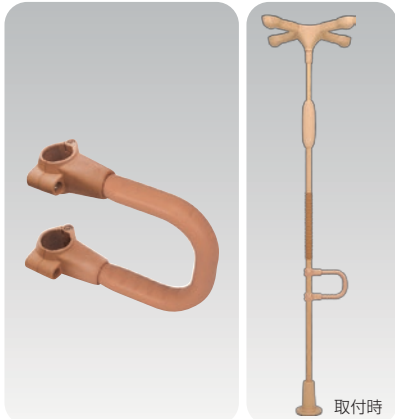

品番 / TAISコード	月額レンタル料 1割
MNTC01LB: サイドバーのみ 単 00054-000055	¥ 52 税込
MNTC01LB + 本体 00054-000123	¥ 358 税込

●手すり部寸法 / 高さ19.5×幅26cm
●手すり径 / φ2.8~4cm(楕円)
本体+サイドバー+丸型ストッパー-TAISコード 00054-000124

クロスバー跳ね上げ

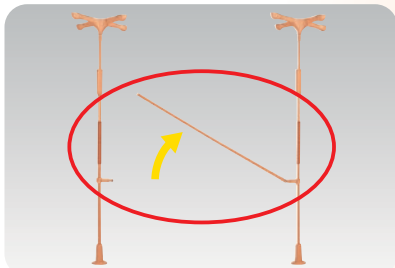

品番 / TAISコード	月額レンタル料 1割
MNTC02BE06: 60cm 単 00054-000332	¥ 102 税込
MNTC02BE09: 90cm 単 00054-000333	¥ 102 税込
MNTC02BE12: 120cm 単 00054-000334	¥ 102 税込
MNTC02BE16: 160cm 単 00054-000335	¥ 102 税込
MNTC02BE20: 200cm 単 00054-000336	¥ 102 税込

●手すり径 / 3.5cm

クロスバー跳ね上げ ト型 TAISコード

品番 / TAISコード	月額レンタル料 1割
60 cm 00054-000396	
90 cm 00054-000397	
120 cm 00054-000272	
160 cm 00054-000398	
200 cm 00054-000399	

バディー本体

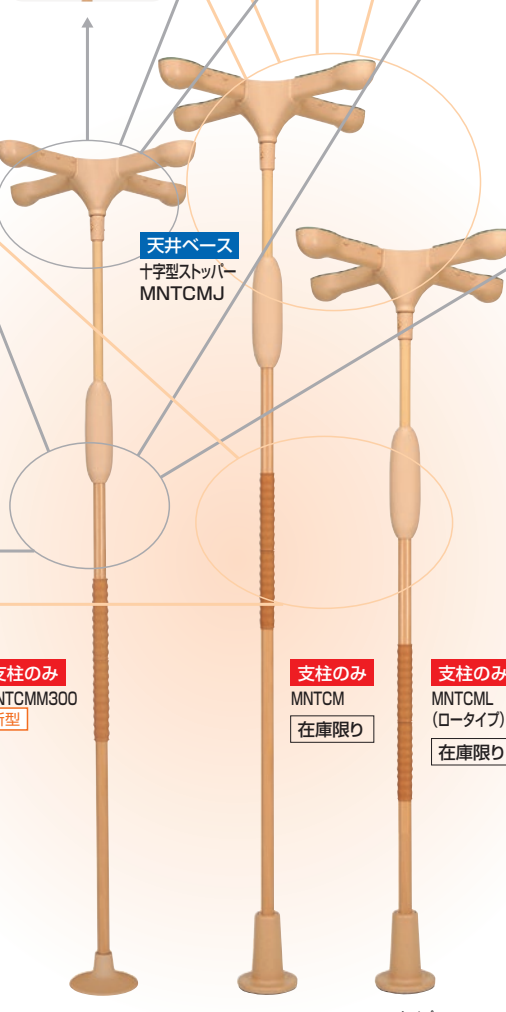
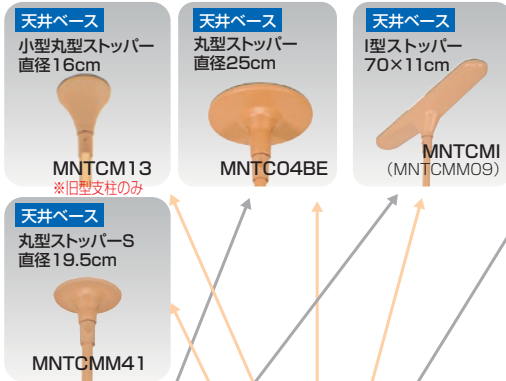

支柱のみ MNTCMM300 新型
支柱のみ MNTCM 在庫限り
支柱のみ MNTCML (ロータイプ) 在庫限り

有効取付天井高		
MNTCMM300	MNTCM	MNTCML
190~280cm	210~320cm	160~220cm

品番 / TAISコード	月額レンタル料 1割
支柱のみ MNTCMM300 (新型) + 天井ベース MNTCMJ (十字型) MNTCMI (I型)	¥ 306 税込
MNTCM + MNTC04BE (丸型) MNTCMM41 (丸型ストッパーS)	
MNTCML (ロータイプ) MNTCM13 (小型丸型) ※旧型支柱用	
00054-000054	

●床面プレート / MNTCMM300 (新型) 19.5cm MNTCM (旧型) 15cm
●メインパイプ径 / φ3.65cm

L型サイドバー-90

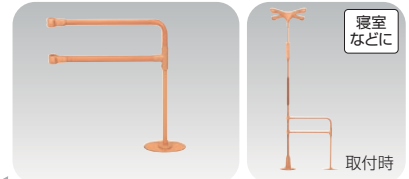

品番 / TAISコード	月額レンタル料 1割
MNTC06: L型サイドバー-90のみ 単 00054-000065	¥ 204 税込
MNTC06 + 本体 00054-000440	¥ 510 税込

●手すり部寸法 / 高さ75×幅76cm
●手すり径 / φ3.5cm 新型支柱をご利用ください

L型サイドバー-45

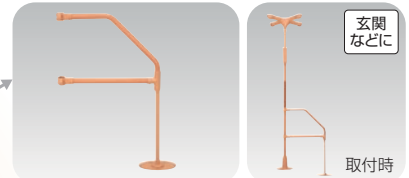

品番 / TAISコード	月額レンタル料 1割
MNTC07: L型サイドバー-45のみ 単 00054-000066	¥ 204 税込
MNTC07 + 本体 00054-000441	¥ 510 税込

●手すり部寸法 / 高さ100×幅76cm
●手すり径 / φ3.5cm 新型支柱をご利用ください

設置例 (L型サイドバー-45)



新旧支柱の使い分けポイント

①天井高さ ②天井ベース小型丸型ストッパーを使用→旧型支柱
③付属品:L型サイドバーを使用(2種類)→新型支柱
上記条件が関係しない場合、どちらでもご使用いただけます。
ご指定がある場合お申しつけください。

MNTC04BEとMNTCMM09は床側に使用することもできます。

介護保険
制
ついた
システム
消費
につ
付属品
電動
ヘッド
電動
ヘッド
マ
ット
レス
体位
変換
器
用
具
・
防
止
昇
降
し
す
リ
フト
・
排
徊
感
知
機
器
電
動
車
い
す
・
電
動
カ
ー
ト
車
い
す
付
属
品
ス
ロ
ー
プ
歩
行
器
・
杖
手
すり
商
品
の
取
扱
に
関
する
事
宜
早
見
表
衛
生
保
険
局
ウ
ル
ス
ナ
ル
大
開
運
医
療
開
運
其
他

スルーディ 屋内用

置き型 (パナソニック)

自由度の高い組み合わせタイプの置き型手すり。ベース1台分の単体使用や、複数組み合わせで長い距離をカバーする使い方など、幅広い住環境に適合します。



メーカー品番
XPN-L80801
22.0kg



最大高さ85cmと通常より少し高めに設定できます。



手すり(支柱位置)は中央にも設置可能。

設置例1



A + F 手すり長さ173cm

設置例2



A + C 手すり長さ245cm

設置例3



C + I + I + A 手すり長さ426cm

スルーディ〈屋内用〉安心して使用できる3つの特長

Point. **1** 両足が乗るひろびろベース

60cmのベースは廊下幅にぴったり



両方の足がベースに乗るから抜群の安定感!

同居人などの車いす(60cm)の通行も可能な使い勝手の良さ

壁に近い支柱位置とちょうどいいベースサイズ

Point. **2** 端から端までつかみやすく安定

やさしい端部だからどこでもつかみやすい



つかみやすく、服の袖口に引っかかりにくいやさしい形状

回転連結支柱の上部もにぎれるから、手すりから常に手を離すことなく、にぎり続けられる

握りやすい被覆付きの手すりφ35mm
高さ85cmまで調整可能だから背の高い方でもつたい歩きやすい

Point. **3** なだらかな傾斜でつまづきにくい

厚さ1.1cmの薄いベースでつまづきにくい



ベースの縁ゴムはなだらかなので、すり足でもつまづきにくく安心して移動できます

手すりを設置・使用する際は

●手すりの角度は上下45°、左右90°以内に収まるように設置する



●手すりはベース踏面がある側から使用する(転倒によるけがの原因)

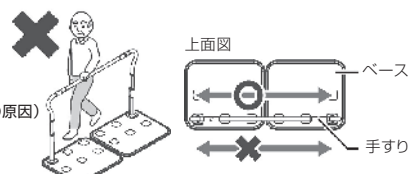

設置・選定確認



- 手すりの直線は4mまで(2名以上の同時使用防止の為)
- 横手すりどうしを直接連結しないで下さい(必ずベース付の支柱を介して下さい)
- ベースが重ならないように設置して下さい
- ベース1台に別系統の手すりの支柱を設置しないで下さい(各サブセットの組み合わせに準じて設置して下さい)

置き型 完全に固定されていない手すりです。正しい使い方を十分に確認してからご使用ください。

■構成ユニット (ユニット単位でご用意をお願いいたします)

商品紹介



紹介動画



設定診断



①屋内用標準ベース	②屋内用端支柱	③屋内用端手すり	④屋内用ミドルベース	⑤屋内用回転連結支柱	⑥屋内用手すり930	⑦屋内用手すり620
PN-L80801	PN-L80802	PN-L80803	PN-L80804	PN-L80805	PN-L80806	PN-L80807
17.5kg	2.0kg	2.5kg	13.5kg	2.5kg	1.0kg	0.8kg

■セット

イメージ	品名	メーカー品番	TAISコード	月額レンタル料 (円) 税込 1割	①	②	③	④	⑤	⑥	⑦
					標準ベース	端支柱	端手すり	ミドルベース	回転連結支柱	手すり930	手すり620
	屋内用	XPN-L80801	00980-000363	¥ 300	1個	1個	1個	—	—	—	—
	81cm										
	屋内用 1530 タイプ	XPN-L80802	00980-000373	¥ 500	1個	—	2個	1個	1個	—	—
	153cm										

複数組み合わせるサブセット (A ~ I) ※単体使用不可

A		屋内用930タイプ	XPN-L80803	00980-000374	¥ 300	1個	—	1個	—	1個	—	—
		93cm										
B		屋内用930タイプ+930	XPN-L80804	00980-000375	¥ 400	1個	—	1個	—	1個	1個	—
		186cm										
C		屋内用930タイプ+620	XPN-L80805	00980-000376	¥ 400	1個	—	1個	—	1個	—	1個
		155cm										
D		屋内用手すり210	XPN-L80806	00980-000377	¥ 200	—	1個	—	1個	—	—	—
		21cm										
E		屋内用手すり210+930	XPN-L80808	00980-000378	¥ 250	—	1個	—	1個	—	1個	—
		114cm										
F		屋内用手すり210+620	XPN-L80809	00980-000379	¥ 250	—	1個	—	1個	—	—	1個
		83cm										
G		屋内用回転手すり330	XPN-L80807	00980-000380	¥ 250	—	—	—	1個	1個	—	—
		33cm										
H		屋内用回転手すり330+930	XPN-L80810	00980-000381	¥ 300	—	—	—	1個	1個	1個	—
		126cm										
I		屋内用回転手すり330+620	XPN-L80811	00980-000382	¥ 300	—	—	—	1個	1個	—	1個
		95cm										

■組み合わせ例

<p>組み合わせ例 1</p> <p>A ×1セット F ×1セット</p> <p>手すり長さ173cm</p>	<p>組み合わせ例 2</p> <p>A ×1セット E ×1セット</p> <p>手すり長さ204cm</p>	<p>組み合わせ例 3</p> <p>A ×1セット C ×1セット</p> <p>手すり長さ245cm</p>	<p>組み合わせ例 4</p> <p>D ×1セット E ×1セット H ×1セット</p> <p>手すり長さ254cm</p>	<p>組み合わせ例 5</p> <p>A ×1セット B ×1セット</p> <p>手すり長さ276cm</p>
<p>組み合わせ例 6</p> <p>A ×1セット F ×1セット H ×1セット</p> <p>手すり長さ295cm</p>	<p>組み合わせ例 7</p> <p>A ×1セット E ×1セット H ×1セット</p> <p>手すり長さ326cm</p>	<p>組み合わせ例 8</p> <p>D ×1セット F ×1セット H ×2セット</p> <p>手すり長さ346cm</p>	<p>組み合わせ例 9</p> <p>B ×2セット G ×1セット</p> <p>手すり長さ398cm</p>	

介護保険
制
した
ついで
に
シ
ス
テ
ム
に
あ
ら
わ
せ
て

電動ベッド・
電動ヘッド
付属品

マットレス

床ずれ防止
用具・防
止
体位交換器

リフト・
昇降いす

徘徊感知機器

車いす・
電動カー
ト

車いす付
属品

スロープ

歩行器・杖

手すり

地域福祉
事業
の
取
組
み
に
あ
ら
わ
せ
て

車いす
早見表

衛生施設
対策
ウ
ル
ス
コ
ル
関
連
ナ
ル
ス
関
連
医
療
関
連
其
他

らくらくダブル(スムーディ屋内用シリーズ)

置き型 (パナソニック)

両手でしっかりもって立ち上がりができる手すり。
使用シーンに合わせて手すり位置を変えることができます。



商品紹介



紹介動画



両手での立ち上がり



左右別々の高さ調整



支柱位置 (A~F) *

らくらくダブル		構成ユニット
ベース6078	PN-L80810	アーム PN-L80809
 19.5kg		 0.4kg
らくらくダブル左手すり		らくらくダブル右手すり
PN-L80812	PN-L80811	
 3.5kg	 3.5kg	

メーカー品番
XPN-L80819

26.5kg

- 高さ/70~85cm
- 開いた時の両手すりの内々寸法/55cm
- 閉じた時の両手すりの全長/65cm
- ベース寸法/60×78cm

らくらくダブル (メーカー品番 XPN-L80819)		月額レンタル料 1割
品番 / TAISコード	PN-L80810 + PN-L80811 + PN-L80812 : らくらくダブル	00980-000412
		¥ 500 税込

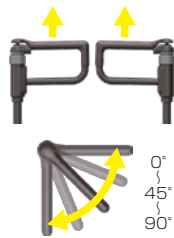

引き上げて回転することができます
※回転しないようにすることもできます

連結用アーム付仕様

アームを取り付けることでシリーズのサブセットと連結して手すりを延長できます



サブセット
→P74

らくらくダブル アーム付 (片側/両側)

品番 / TAISコード	月額レンタル料 1割
PN-L80810 + PN-L80811 + PN-L80812 + PN-L80809 : らくらくダブル片側アーム	00980-000413
¥ 600 税込	
PN-L80810 + PN-L80811 + PN-L80812 + PN-L80809×2 : らくらくダブル両側アーム	00980-000414
¥ 650 税込	

●材質/ベース: ステンレス 手すり部: プラスチック、スチール
マット: ポリエステル

スタンディ

置き型 (パナソニック)

"つかむ"、"面で支える"と各動作に対応できる手すり。日々の活動量が増えます。



- 高さ/70~85cm (面高さ35~50cm)
- 手すり間口/45cm
- 面寸法42.5×33cm
- ベース寸法/63×78cm



平面部は折りたためます。



使用例

22.5kg

品番 / TAISコード	月額レンタル料 1割
PN-L80401	00980-000315
¥ 256 税込	

●材質/ベース: スチール 平面部: ポリエチレン

クリンディ

置き型 (パナソニック)

小さいタイプの置き型手すり。狭い場所でも使えます。

小さいタイプ

- 高さ/70~80cm
- 手すり間口/25cm
- ベース寸法/46×78cm



コンパクトサイズ



18.0kg



ベッド用アーム
PN-L80511

品番 / TAISコード	月額レンタル料 1割
PN-L80501 : クリンディ	00980-000326
¥ 204 税込	
PN-L80501 + PN-L80511 (クリンディ+ベッド用アームセット)	00980-000328
¥ 256 税込	

●材質/支柱・フレーム: スチール 手すり部: ポリウレタン

完全に固定されていない手すりです。正しい使い方を十分に確認してからご使用ください。

ツインディ **置き型** (パナソニック)

2つの手すりを用途に合わせてご使用いただけます。



- 高さ/70~85cm
- 手すり間口/30cm(片側)
- ベース寸法/63×78cm

21.5kg

2つの手すり部が独立して回転・調節できます。(30度ピッチ)



使用例1

使用例2

品番 / TAISコード	月額レンタル料 1割
PN-L80101	¥ 306 税込
00980-000203	

●材質/スチール

ルーツ センタータイプ/サイドタイプ/ロングタイプ **置き型** (モルテン)

立ち上がりや、伝い歩きなど用途に合わせて選べます。手すりの表面はあたたかな樹脂製。



使用例



- センタータイプ**
- 高さ/70~80cm
 - 手すり間口/33cm
 - ベース寸法/50×60cm

12.9kg

センタータイプ

- サイドタイプ**
- 高さ/70~80cm
 - 手すり間口/33cm
 - ベース寸法/50×105cm

21.6kg



使用例

サイドタイプ



ロングタイプ

- ロングタイプ**
(手すり位置 中央・サイド 変更可)
- 高さ/70~80cm
 - 手すり間口/81cm
 - ベース寸法/50×105cm

17.1kg

品番 / TAISコード	月額レンタル料 1割
MNTPSBR : センタータイプ 00054-000117	¥ 240 税込
MNTPLBR : サイドタイプ 00054-000116	¥ 260 税込
MNTPLGBR : ロングタイプ 00054-000133	¥ 300 税込

●材質/ベース: スチール 手すり: スチール・樹脂

楽起(らっきい)ワイド介助バー型 **置き型** (山崎産業)

1台でベッド用のサイドレールと介助バーの2役をこなす手すり。

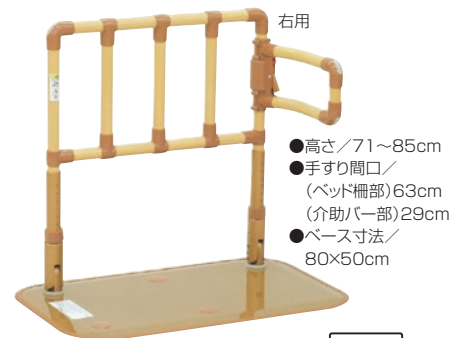

- 高さ/71~85cm
- 手すり間口/ (ベッド柵部)63cm (介助バー部)29cm
- ベース寸法/ 80×50cm

22.0kg



使用例(右用)

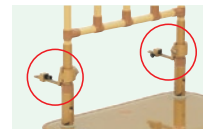

〈介助バー部の向き〉

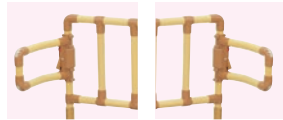

左用 右用
※ベース部の向きは関係しません。

楽ども2個セット YM-104C-AL

品番 / TAISコード	月額レンタル料 1割
YM-108L-R: 右用 YM-108L-L: 左用 01339-000011	¥ 306 税込
YM-108L-R(L) + YM-104C-AL (楽どもセット) 01339-000012	¥ 358 税込

●材質/ベース: スチール 手すり: ステンレス・樹脂被膜
※上記使用例のような使い方の場合必ず楽どもを設置して下さい。

たちあっぷ II たててすり **置き型** (矢崎化工)

置き型でありながら高い位置に掴む部分がある手すり。主に立位の保持や立ちあがり時に役に立ちます。



- 高さ/ (たて手すり部) 149~134cm (よこ手すり部) 88~73cm
- よこ手すり部間口/ 33.8cm(片側)
- ベース寸法/ 66×66cm

20.9kg



ベッドサイドに...



品番 / TAISコード	月額レンタル料 1割
CKI-31 00055-000290	¥ 500 税込

●材質/ベース: スタンダード: ステンレス 手すり部: プラスチック、スチール
マット: ポリエステル

介護保険
制
ついで
に
ついて
システム
消毒
について

電動ベッド・
電動ヘッド
付属品

マットレス

床ずれ防止
用具・
体位
変換器

リフト・
昇降
いす

徘徊感知機器

車いす・
電動
カー
ート

車いす
付属品

スロープ

歩行器・
杖

手すり

地域
福祉
センター
寄託
品

車いす
早見
表

衛生
用品
対策
ウリス

ナイス
関連

医療
関連
その他

たちあっぷ

置き型 <矢崎化工>

立ちあがり、起き上がり、歩行、姿勢保持など用途にあわせてお選びいただけます。

CKA-01N

- 高さ／70~80cm
- 手すり間口／33.8cm
- ベース寸法／50×60cm



11.7kg

CKA-02N

- 高さ／70~80cm
- 手すり間口／33.8cm
- ベース寸法／50×90cm



15.5kg

CKA-03N

- 高さ／70~80cm
- 手すり間口／35.2cm
- 奥行26.5cm
- ベース寸法／50×60cm



15.4kg

CKA-04N

- 高さ／70~80cm
- 手すり間口／77.8cm
- ベース寸法／50×90cm



16.0kg

CKA-07

- 高さ／70~80cm
- 手すり間口／33.8cm
- 奥行33.8cm
- ベース寸法／50×90cm



17.6kg



使用イメージ

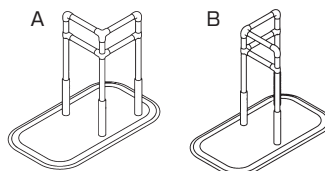

手すり位置2通り

設置例



CKA-01N



CKA-02N



CKA-03N



CKA-04N



CKA-07

たちあっぷ本体のみ

品番 / TAISコード	月額レンタル料 1割
CKA-01N 00055-000071	¥ 270 税込
CKA-02N 00055-000072	¥ 306 税込
CKA-03N 00055-000073	¥ 306 税込
CKA-04N 00055-000074	¥ 306 税込
CKA-07 01331-000013	¥ 306 税込

●材質／ベース：スチール(マット付)
手すり：スチール樹脂被膜

置き型 完全に固定されていない手すりです。正しい使い方を十分に確認してからご使用ください。

介護保険
制度に
ついて

消費生活
システム
について

電動ベッド
付属品

床ずれ防止
用具・
体位交換器

リフト・
昇降いす

徘徊感知機器

車いす・
電動カート

車いす付属品

スロープ

歩行器・杖

手すり

地域医療
商品を取り
寄せ販売

車いす
早見表

衛生用品
ウイリス

ナース
コール

医療関連
その他

たちあっぷ かいじょくんセット

置き型 (矢崎化工)

たちあっぷシリーズに取り付けることができる延長の手すりです。



CKA-01N
セット
13.6kg



CKA-02N
セット
17.4kg



CKA-03N
セット
17.3kg



CKA-04N
セット
17.9kg



CKA-07
セット
19.5kg

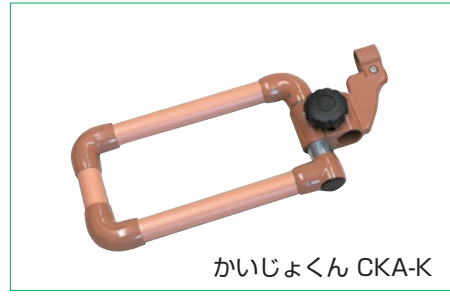

かいじょくん CKA-K



設置例

かいじょくんセット
(たちあっぷ本体+かいじょくん+ベッドでとまるくん)

品番 / TAISコード	月額レンタル料 1割
CKA-01N + CKA-K + CKA-CK 00055-000133	¥ 408 税込
CKA-02N + CKA-K + CKA-CK 00055-000135	¥ 358 税込
CKA-03N + CKA-K + CKA-CK 00055-000137	¥ 510 税込
CKA-04N + CKA-K + CKA-CK 00055-000138	¥ 390 税込
CKA-07 + CKA-K + CKA-CK 01331-000061	¥ 408 税込
CKA-K : かいじょくん単体 単 00055-000145	— 税込

かいじょくん品番CKA-K 手すり部サイズ30×15cm
回転角度90~270度 (45度×5段階)
※かいじょくん使用時は、必ずベッドでとまるくんをベッドに
固定して下さい。

ベッドでとまるくん/おもしろくん

伸縮つながるくん



ベッドでとまるくん
CKA-CK
●調整幅
25~340mm



●手すり寸法: 64~95cm



おもしろくん
CKA-J (5kg)



使用例

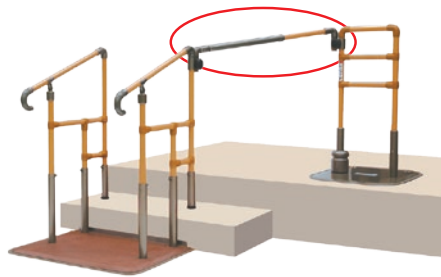

※伸縮つながるくん設置には
条件があります。
必ずご確認下さい。



品番 / TAISコード	月額レンタル料 1割
CKA-CK : ベッドでとまるくん 単 00055-000211	¥ 52 税込
CKA-J : おもしろくん 単 00055-000104	¥ 52 税込

品番 / TAISコード	月額レンタル料 1割
CKE-D 単 00055-000157	¥ 102 税込

※ 10cm以下の段差まで設置可能

たちあっぷ付属品関連TAISコード

○本体1台+ベッドでとまるくん

たちあっぷ本体	+付属品1	TAISコード
CKA-01		00055-000075
CKA-02	ベッドで とまるくん	00055-000076
CKA-03	CKA-CK	00055-000077
CKA-04		00055-000078
CKA-07		01331-000014

○本体1台+伸縮つながるくん+α

たちあっぷ本体	+付属品1	+付属品2	TAISコード
CKA-01			00055-000165
CKA-02		ベッドで とまるくん	00055-000167
CKA-03		CKA-CK	00055-000169
CKA-04			00055-000170
CKA-07			01331-000148
CKA-01		おもしろくん CKA-J	00055-000175
CKA-02			00055-000177
CKA-03			00055-000179
CKA-04			00055-000180
CKA-07			01331-000153
CKE-01-1			00055-000158
CKE-02-1			00055-000159
CKE-03			00055-000160
CKE-04			00055-000161
CKG-03			00055-000162
CKG-04			00055-000163

あがりかまち用たちあっぷ 掲載ページ→P81

介護保険
付属品
電動ベッド
マットレス
体位変換器
昇降いす
リフト
車いす
車いす付属品
スロープ
歩行器・杖
手すり
地域福祉
商売補助
車いす
早見表
衛生用品
ナイス
医療関連
その他

トイレ用

ルーツ スモールタイプ

置き型 (モルテン)

コンパクトタイプの置き型手すり。
スッキリしたデザインで清掃がしやすく衛生的。



上面が平らな手すり

品番 / TAISコード	月額レンタル料 1割
MNTPT1 : 片手すり仕様 00054-000216	¥ 306 税込
MNTPT2 : 両手すり仕様 00054-000217	¥ 358 税込

- 材質/ベース:スチール 手すり:スチール樹脂
- サイズ/幅66×奥行46×高さ60~70cm ●手すり部幅/5cm
- ※片手すり仕様の手すり部は左右どちらかに設置可

NEW スムーディ トイレ用

置き型 (パナソニック)

使いやすさにこだわったシンプルでコンパクトなトイレ用手すりです。



品番 / TAISコード	月額レンタル料 1割
PN-L80813 + PN-L80814x2 : 両手すり 00980-000431	¥ 330 税込
PN-L80813 + PN-L80814 : 片手すり 00980-000432	¥ 300 税込

- 材質/ベース:スチール、エラストマー(カバー) 手すり:スチール、ポリプロピレン
- サイズ/幅70×奥行50×高さ55~70cm 手すり部幅/15.5cm

トイレサポートH-T 置き型 (アロン化成)

置き型のはね上げができるトイレ用手すり。
ベース用のカバーは取り外して洗たく可能です。



品番 / TAISコード	月額レンタル料 1割
870-088 00221-000578	¥ 330 税込

- 材質/ベース:支柱:スチール ベースマット:ポリエステル、ポリウレタン 手すり:ラバーウッド無垢材
- サイズ/幅66×奥行47×高さ56~65cm ●手すり部幅/6.5cm

Tサポ mini 置き型 (シコク)

主に狭小なトイレの設置に向いている置き型手すり。
設置の自由度が高く、ほとんどのトイレに設置できます。



品番 / TAISコード	月額レンタル料 1割
627-100 01235-000253	¥ 250 税込

- 材質/ベース:支柱:ステンレス ベースカバー:ポリエステル ひじ掛け樹脂
- サイズ/幅62×奥行27(手すり部+11.9)×高さ60~70cm
- 手すり部幅/5cm ※片手すり仕様のみ(左右取付可)

トイレ用たちあっぷⅡ (矢崎化工)

サイズ調整ができるはね上げ式のトイレ用手すり。特殊な便器の形や入口が小さく搬入できない問題を解消。



品番 / TAISコード	月額レンタル料 1割
CKJ-01 00055-000130	¥ 340 税込

- 材質/アルミ、ステンレス ひじ掛け発泡樹脂
- サイズ/幅53.5~68.5cm×高さ58~68×奥行47cm
- 手すり部幅/7.0cm

置き型 完全に固定されていない手すりです。正しい使い方を十分に確認してからご使用ください。

洋式トイレ用スライド手すり

(パナソニック)

立ち座りはもちろん、トイレへの移乗のしやすさを考えたひじ掛けスライド式。

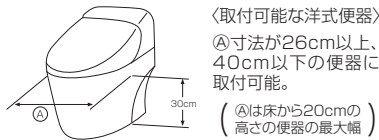

品番 / TAISコード	月額レンタル料 1割
PN-L53001	¥ 350 税込
00980-000191	

- 材質/フレーム：ステンレス ひじ掛け：ポリプロピレン
- サイズ/幅65×奥行45×高さ58～74cm ●手すり部幅/6cm

洋式トイレ用フレームS-はねあげR2

(アロン化成)

ひじ掛けストッパー付で、安心設計。脚部はアジャスター付で床の凸凹に対応。



品番 / TAISコード	月額レンタル料 1割
533-087	¥ 330 税込
00221-000450	

- 材質/フレーム：スチール(カチオン電着塗装) ひじ掛け：タモ材
- サイズ/幅67×奥行50×高さ55～70cm ●手すり部幅/6.5cm

水廻り用

ツインディ水廻り用 置き型 (パナソニック)

水廻り環境での転倒リスクの軽減や、一連の動作をサポートします。ベースカバーは防カビ加工を施してあります。



品番 / TAISコード	月額レンタル料 1割
PN-L80701 : ツインディ水廻り用	¥ 600 税込
00980-000364	
PN-L80701 + PN-L80711 : ツインディ水廻り用+プロテクターセット	¥ 650 税込
00980-000365	

- 材質/ベース・支柱：ステンレス 手すり部：アルミ・エラストマー ベースカバー：合成ゴム
- サイズ/ベース：幅58×奥行58cm 手すり高さ：70～80cm 手すり部：(180°時)幅56×高さ19cm

浴槽用手すり

購入品

マスカットポールタイプII

設置可能な浴槽 4～14cm

腰に負担をかけず、前傾しない姿勢で方向転換やまたぎ動作をサポートします。

グリップ(グリーン) 2個付属
 滑り止めシート 1枚付属

浴槽側 洗い場側

介護保険対象 特定福祉用具購入

品名/品番	TAISコード	購入価格
マスカットポールタイプII グリップ付きグリーン MP2000-310	00254-000392	定価 ¥44,550 税込

※浴槽用手すりは介護保険購入対象品です (DIPPERホクメイ)

- 介護保険対象品
- 消毒システム
- 電動ベッド
- マットレス
- 床ずれ防止用具・体位交換器
- リフト・昇降機
- 徘徊感知機器
- 車いす・電動カート
- 車いす付属品
- スロープ
- 歩行器・杖
- 手すり
- 地域限定商品
- 車いす早見表
- 衛生用品
- ナイス関連
- 医療関連

玄関用

アットグリップAT-E-200

〈アロン化成〉



設置例

ATTOGRIP
アットグリップ

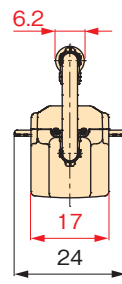
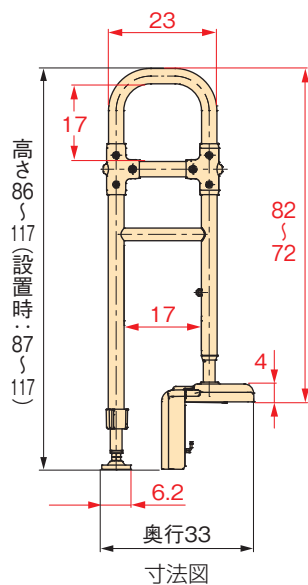

あがりかまちに固定するコンパクトで省スペースの手すりです。

取り付け可能寸法

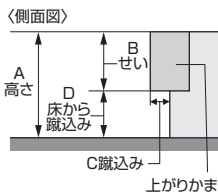

項目	取り付け可能寸法
A (高さ)	15~35cm
B (せい)	9~15cm
C (蹴込み)	1.5cm以上
D (床から蹴込み)	2cm以上

かまち高さ 15~35cm 9.5kg



品番 / TAISコード	月額レンタル料 1割
531-089	¥ 306 税込
00221-000454	

●材質/手すり部: エラストマ、スチール フレーム部: スチール

あがりかまち用たちあっぷ

置き型 〈矢崎化工〉

玄関用の置き型手すり



かまち高さ 18~36cm

CKE-01-1: 両手すり

32.8kg



かまち高さ 4~18cm

CKE-03: 両手すり

31.8kg

CKE-04: 片手すり

26.4kg



設置例 (CKE-01-1+CKE-B)

●オプション 18~36cm 用 ステップ台 CKE-B



高さ調整が4段階できます。(12・14・16・18cm)
ステップサイズ:幅50×奥行30cm



ステップ台取付状態

※自治体ごとに介護保険の運用基準が異なります。

品番 / TAISコード	月額レンタル料 1割
CKE-01-1: 両手すり ~36cm 00055-000109	¥ 510 税込
CKE-01-1 + CKE-B: ステップ台セット ~36cm 00055-000105	¥ 510 税込
CKE-02-1: 片手すり ~36cm 00055-000110	¥ 450 税込
CKE-02-1 + CKE-B: ステップ台セット ~36cm 00055-000106	¥ 450 税込
CKE-03: 両手すり ~18cm 00055-000107	¥ 510 税込
CKE-04: 片手すり ~18cm 00055-000108	¥ 440 税込

- 材質/手すり: イレクター 直径32mm ベース: ステンレス ステップ: スチール
- ベースサイズ / 幅78cm×奥行56cm
- 手すり内々寸法/51.5cm(共通)
- 手すり高さ/80~85cm(共通)

あがりかまち用たちあっぷミニ

置き型 〈矢崎化工〉

玄関用の小さいタイプの手すり。居室内でも使えます。

置き型



CKG-03: 両手すり

26.4kg



かまち高さ 4~18cm

CKG-04: 片手すり

20.9kg

※左・中央・右のいずれかに設置が可能



両手すり設置例



片手すり設置例

品番 / TAISコード	月額レンタル料 1割
CKG-03: ミニ両手すり ~18cm 00055-000125	¥ 500 税込
CKG-04: ミニ片手すり ~18cm 00055-000126	¥ 408 税込

- 材質/手すり: イレクター 直径32mm ベース: ステンレス
- ベースサイズ / 幅70cm×奥行44cm
- 手すり高さ/80~85cm

置き型 完全に固定されていない手すりです。正しい使い方を十分に確認してからご使用ください。

玄関・風除室・屋外用

たちあっぷ 540

置き型 (矢崎化工)

屋内、屋外でも使用可能な補助手すり。ステップ台を使用することで54cmの段差まで対応できます。

Lステップ台(低い) CKH-BL 6.0kg
Hステップ台(高い) CKH-BH 9.6kg
Lステップ台高さ 9・11・13・15cm
Hステップ台高さ 21・25・29・33cm

ステップ台 取付時

取扱説明書

設置例

35.0kg

単位: cm

53°~88°

104~139

77~102

74.5

24~54

31 ベース高さ

●ベースサイズ/幅78×奥行74.5cm

品番 / TAISコード	月額レンタル料 1割
CKH-01 00055-000127	¥ 1,020 税込

●材質/手すり:プラスチック被覆ステンレスパイプ アルミ合金(ジョイント)
 スタンド・ベース:ステンレス マット:プラスチック

NEW BS 小路 (こみち)

置き型 (シコク)

従来の手すりでは設置できない狭小な場所用の手すり。低いあがりかまちへの設置に向いています。

小さいタイプ

15.6kg

片手すりのみ ※左・中央・右のいずれかに設置が可能

〔推奨〕かまち高さ 0~15cm (最大調整範囲:26cm)

手すり径 φ3.2

80・85・90 (3段階調節)

36

62

37

設置例1
狭小スペースなどに

設置例2
手すり中央設置

品番 / TAISコード	月額レンタル料 1割
626-110 01235-000250	¥ 380 税込

●材質/本体:ステンレス ベースカバー:樹脂

たちあっぷII CKH-21・つながるくんXP

置き型 (矢崎化工)

玄関まわりで使用する手すり。本体単独の他、2台以上連結することも可能です。

たちあっぷII本体

- 材質/支柱・ベース:ステンレス 手すり部:ステンレス・樹脂被覆
- サイズ/ベース:66×66cm 手すり間口:46.4cm 高さ:70~85cm
- 重量:18.5kg

つながるくんXP

標準タイプ CKH-D90 (64~95cm)

ロングタイプ CKH-D125 (95~129cm)

つながるくんXP本体1台セット

つながるくんXP本体2台セット

設置例

外寸法(cm)

158~189 (189~223)

64~95 (95~129)

85 80 75 70

66 66

178~209 (209~243)

つながるくんXP単体

品番 / TAISコード	月額レンタル料 1割
CKH-D90:標準タイプ 単 00055-000285	¥ 204 税込
CKH-D125:ロングタイプ 単 00055-000286	¥ 204 税込

つながるくんXP+本体1台セット ※介護保険申請用

品番 / TAISコード	月額レンタル料 1割
CKH-D90 + 本体1台 00055-000287	¥ 714 税込
CKH-D125 + 本体1台 00055-000288	¥ 714 税込

つながるくんXP+本体2台セット

品番 / TAISコード	月額レンタル料 1割
CKH-D90 + 本体2台 00055-000204+00055-000287	¥ 1,224 税込
CKH-D125 + 本体2台 00055-000204+00055-000288	¥ 1,224 税込

たちあっぷII CKH-21本体

品番 / TAISコード	月額レンタル料 1割
CKH-21 00055-000204	¥ 510 税込

つながるくんXPは水平方向に90°以上、垂直方向は45°まで曲げることができます。(段差高さ45cm(ロングタイプ64cm)まで)
 ●重量/38.8kg(ロングタイプ39.1kg)

つながるくんXPと本体の連結は3台目以降も可能です。

介護保険
付属品
電動ベッド・システム
電動ヘッド
マットレス
床ずれ防止
用具・体位変換器
リフト・昇降機
徘徊感知機器
車いす・電動カーポート
車いす付属品
スロープ
歩行器・杖
手すり
地盤固定
商品名取り
早見表
介護保険申請
対策
ウリス
ナイス
コル関連
その他

屋外用

スムーズィ

置き型 (パナソニック)

階段の途中にも置けるステップベースがあり、端部が階段の途中になる場合や、5~6段の階段の場合など、幅広いケースに対応する屋外用手すりです。



特長1

つかみやすい端部



特長2

支柱をベースの中央にも固定できるので行き帰りとも健側で使えます



特長3

手すり部は上下左右45度まで曲げて設置できます



仕様			標準タイプ		ステップタイプ		ステップタイプ980	
			片手すり	両手すり	片手すり	両手すり	片手すり	両手すり
メーカー品番	標準	XPN-L80601	XPN-L80602	XPN-L80603	XPN-L80604	XPN-L80621	XPN-L80622	
	伸縮	XPN-L80611	XPN-L80612	XPN-L80613	XPN-L80614	XPN-L80625	XPN-L80626	
外観								
		(手すり980×1本)	(手すり980×2本)	(手すり630×1本)	(手すり630×2本)	(手すり980×1本)	(手すり980×2本)	
手すり全長	標準	135cm		100cm		135cm		
	伸縮	130~140cm		95~105cm		130~140cm		
対応段差(高さ)の目安			3段(45cm)		2段(30cm)		2段(30cm)	
重量 ※標準の場合			37kg	43kg	33kg	39kg	33kg	39kg
必要構成ユニット	ベース	①	PN-L80601 × 2	PN-L80601 × 2	PN-L80601 × 1	PN-L80601 × 1	PN-L80601 × 1	PN-L80601 × 1
		②			PN-L80602 × 1	PN-L80602 × 1	PN-L80602 × 1	PN-L80602 × 1
		③	PN-L80603 × 2	PN-L80603 × 4	PN-L80603 × 2	PN-L80603 × 4	PN-L80603 × 2	PN-L80603 × 4
		④						
	支柱	⑤	PN-L80605 × 1	PN-L80605 × 2			PN-L80605 × 1	PN-L80605 × 2
		⑥			PN-L80606 × 1	PN-L80606 × 2		
		⑦	PN-L80610 × 1	PN-L80610 × 2			PN-L80610 × 1	PN-L80610 × 2
		⑧			PN-L80611 × 1	PN-L80611 × 2		
TAISコード 00980-			000334	000335	000336	000337	000355	000356
月額レンタル料 (円)税込	標準	1割	¥ 1,000	¥ 1,200	¥ 1,000	¥ 1,200	¥ 1,000	¥ 1,200
			TAISコード 00980-	000345	000346	000347	000348	000359
月額レンタル料 (円)税込	伸縮	1割	¥ 1,000	¥ 1,200	¥ 1,000	¥ 1,200	¥ 1,000	¥ 1,200

置き型 完全に固定されていない手すりです。正しい使い方を十分に確認してからご使用ください。



ロング3460タイプ設置例

ステップベース



奥行きが30cmとコンパクトなので
階段の途中にも設置できます。

ロング3460タイプ	
標準 (片手すり)	標準 (両手すり)
XPN-L80609	XPN-L80610
①2 ②2 ③2 ④2 ⑤3	①2 ②2 ③4 ④4 ⑤6
00980-000342	00980-000343
¥ 1,700	¥ 1,900
伸縮 (片手すり)	伸縮 (両手すり)
XPN-L80619	XPN-L80620
①2 ②2 ③2 ④2 ⑤3	①2 ②2 ③4 ④4 ⑤6
00980-000353	00980-000354
¥ 1,700	¥ 1,900

■構成ユニット

①標準ベース	②ステップベース	③端支柱	④連結支柱	⑤標準手すり980	⑥標準手すり630
<p>PN-L80601 15.0kg</p>	<p>PN-L80602 11.6kg</p>	<p>PN-L80603 2.4kg</p>	<p>PN-L80604 2.3kg</p>	<p>PN-L80605 1.3kg 標準</p>	<p>PN-L80606 1.0kg 標準</p>
				<p>PN-L80610 1.8kg 伸縮</p>	<p>PN-L80611 1.3kg 伸縮</p>

※路面30cm未満の階段では使用できません。

仕様	ロング1700タイプ		ロング2050タイプ		ロング2400タイプ			
	片手すり	両手すり	片手すり	両手すり	片手すり	両手すり		
メーカー品番	標準 XPN-L80623 伸縮 XPN-L80627	標準 XPN-L80624 伸縮 XPN-L80628	標準 XPN-L80605 伸縮 XPN-L80615	標準 XPN-L80606 伸縮 XPN-L80616	標準 XPN-L80607 伸縮 XPN-L80617	標準 XPN-L80608 伸縮 XPN-L80618		
外観	(手すり630×2本)	(手すり630×4本)	(手すり980×1本 手すり630×1本)	(手すり980×2本 手すり630×2本)	(手すり980×2本)	(手すり980×4本)		
手すり全長	標準 170cm 伸縮 160~180cm	標準 205cm 伸縮 195~215cm	標準 240cm 伸縮 230~250cm					
対応段差(高さ)の目安	3段(45cm)		5段(75cm)		6段(90cm)			
重量 ※標準の場合	48kg	57kg	52kg	61kg	52kg	62kg		
必要構成ユニット	ベース	①	PN-L80601 ×1	PN-L80601 ×1	PN-L80601 ×2	PN-L80601 ×2	PN-L80601 ×2	
		②	PN-L80602 ×2	PN-L80602 ×2	PN-L80602 ×1	PN-L80602 ×1	PN-L80602 ×1	
		支柱	③	PN-L80603 ×2	PN-L80603 ×4	PN-L80603 ×2	PN-L80603 ×4	PN-L80603 ×4
			④	PN-L80604 ×1	PN-L80604 ×2	PN-L80604 ×1	PN-L80604 ×1	PN-L80604 ×2
	横手すり	標準	⑤		PN-L80605 ×1	PN-L80605 ×2	PN-L80605 ×2	PN-L80605 ×4
			⑥	PN-L80606 ×2	PN-L80606 ×4	PN-L80606 ×1	PN-L80606 ×2	PN-L80606 ×2
		伸縮	⑦		PN-L80610 ×1	PN-L80610 ×2	PN-L80610 ×2	PN-L80610 ×4
			⑧	PN-L80611 ×2	PN-L80611 ×4	PN-L80611 ×1	PN-L80611 ×2	PN-L80611 ×2
TAISコード 00980-	000357	000358	000338	000339	000340	000341		
月額レンタル料 (円)税込	標準	1割	¥ 1,450	¥ 1,700	¥ 1,450	¥ 1,700	¥ 1,450	¥ 1,700
TAISコード 00980-	000361	000362	000349	000350	000351	000352		
月額レンタル料 (円)税込	伸縮	1割	¥ 1,450	¥ 1,700	¥ 1,450	¥ 1,700	¥ 1,500	¥ 1,700

- 介護保険
制対応
- 消毒処理
システム
- 電動ヘッド
付属品
- マットレス
- 床ずれ防止
用具・体位交換器
- リフト
昇降いす
- 徘徊感知機器
- 車いす
電動カート
- 車いす付属品
- スロープ
- 歩行器・杖
- 手すり
- 地域限定
商品お取り
- 車いす
早見表
- 衛生用品
対策
- ナース
コール関連
- 医療関連
その他

地域限定商品・お取り寄せ商品

※取り扱いの有無、納期等はお問い合わせください。

種類	No.	品名	レンタル品番	メーカー	月額レンタル料 (1割)	税	TAISコード
特殊寝台	1	楽匠Z 樹脂ボード 3モーション 91R,91S,83R	KQ-7331,7321,7311	バラマウントベッド	¥ 1,100	非	00170-000785
	2	楽匠Z 樹脂ボード 2モーション 91R,91S,83R	KQ-7231,7221,7211	バラマウントベッド	¥ 800	非	00170-000777
	3	楽匠Z 木製ボードロータイプ 3モーション 91R,91S,83R	KQ-7332,7322,7312	バラマウントベッド	¥ 1,200	非	00170-000786
	4	楽匠Z 木製ボードハイタイプ 3モーション 91R,91S,83R	KQ-7333,7323,7313	バラマウントベッド	¥ 1,200	非	00170-000787
	5	楽匠Z 木製ボードロータイプ 2モーション 91R,91S,83R	KQ-7232,7222,7212	バラマウントベッド	¥ 900	非	00170-000778
	6	楽匠Z 木製ボードハイタイプ 2モーション 91R,91S,83R	KQ-7233,7223,7213	バラマウントベッド	¥ 900	非	00170-000779
	7	FeeZ セーフティラウンドボード 3モーター 91cmレギュラー	KQ-7831	バラマウントベッド	¥ 1,100	非	00170-000919
	8	FeeZ 木製ボード 3モーター 91cmレギュラー	KQ-7833	バラマウントベッド	¥ 1,200	非	00170-000893
	9	FeeZ セーフティラウンドボード 2モーター 91cmレギュラー	KQ-7731	バラマウントベッド	¥ 800	非	00170-000918
	10	FeeZ 木製ボード 2モーター 91cmレギュラー	KQ-7733	バラマウントベッド	¥ 800	非	00170-000892
特殊寝台 付属品	11	キャスター(4個セット) FeeZ用	KQ-P90C	バラマウントベッド	¥ 102	課+	00170-000560
	12	ハイト Spacer(4個セット) FeeZ用	KQ-P90H	バラマウントベッド	¥ 52	●非	00170-000561
	13	楽匠Z用ロング延長フレーム	KQ-P72L	バラマウントベッド	¥ 154	●非	00170-000793
床ずれ 防止	14	アルファブラFII-W 撥水・防水タイプ 91cmレギュラー用	MB-F2PW1R	タイカ	¥ 650	課	00563-000153
	15	アルファブラFII-W 撥水・防水タイプ 91cmショート用	MB-F2PW1S	タイカ	¥ 650	課	00563-000154
	16	アルファブラFII-W 撥水・防水タイプ 83cmレギュラー用	MB-F2PW3R	タイカ	¥ 650	課	00563-000151
	17	アルファブラFII-W 撥水・防水タイプ 83cmショート用	MB-F2PW3S	タイカ	¥ 650	課	00563-000152
	18	マイクロクライメイト ビッグセル アイズ 91cmレギュラー用	CR-753	ケーブ	¥ 1,000	課	00206-000141
	19	マイクロクライメイト ビッグセル アイズ 91cmショート用	CR-757	ケーブ	¥ 1,000	課	00206-000143
	20	マイクロクライメイト ビッグセル アイズ 83cmレギュラー用	CR-750	ケーブ	¥ 1,000	課	00206-000140
車いす	21	マイクロクライメイト ビッグセル アイズ 83cmショート用	CR-755	ケーブ	¥ 1,000	課	00206-000142
	22	グレイスコア 自走式 座幅40cm(42cm)	GRC-11B(42)	松永製作所	¥ 550	非	00066-000399
	23	グレイスコア 介助式 座幅40cm(42cm)	GRC-21B(42)	松永製作所	¥ 550	非	00066-000400
	24	グレイスコア・マルチ 自走式 座幅40cm(42cm)	GRC-31B(42)	松永製作所	¥ 600	非	00066-000401
	25	グレイスコア・マルチ 介助式 座幅40cm(42cm)	GRC-41B(42)	松永製作所	¥ 600	非	00066-000402
	26	グレイスコア・アジャスト 自走式 座幅40cm(42cm)	GRC-51B(42)	松永製作所	¥ 650	非	00066-000409
	27	グレイスコア・アジャスト 介助式 座幅40cm(42cm)	GRC-61B(42)	松永製作所	¥ 650	非	00066-000408

1.楽匠Z 樹脂ボード



14.アルファブラFII-W 撥水・防水タイプ



27.グレイスコア・アジャスト 介助式



前座高41・43cm

8.楽匠FeeZ 木製ボード



18.マイクロクライメイト ビッグセルアイズ



28.グレイスコア・ミニモ 自走式 **NEW**



前座高35・37cm

介護保険
制で
ついて
いる
システム
について

電動ベッド
付属品

マットレス

床ずれ防止
用具・
体位変換器

リフト・
昇降いす

徘徊感知機器

車いす・
電動カート

車いす
付属品

スロープ

歩行器・杖

手すり

地域限定
商品
お取り寄せ

車いす
早見表

衛生用品
ウイリス

ナース
コール
関連

医療関連
その他

地域限定商品・お取り寄せ商品

※取り扱いの有無、納期等はお問い合わせください。

種類	No.	品名	レンタル品番	メーカー	月額レンタル料 (1割)	税	TAISコード
車いす	28	グレイスコア・ミニモ 自走式 座幅40cm(42cm) NEW	GRC-50B(42)	松永製作所	¥ 650	非	00066-000419
	29	グレイスコア・ミニモ 介助式 座幅40cm(42cm) NEW	GRC-60B(42)	松永製作所	¥ 650	非	00066-000420
	30	マイチルトコンパクト3D	MH-CR3D	松永製作所	¥ 900	非	00066-000307
車いす 付属品	31	マイチルトコンパクト3D用エレベーター	MH-CR-ELB	松永製作所	¥ 154	●非	00066-000297
	32	アウルREHAレギュラー :幅40cm	OWL21	加地	¥ 154	●非	00540-000028
	33	アウルREHAレギュラー :幅43cm	OWL21-43	加地	¥ 154	●非	00540-000064
	34	アウルREHAレギュラー :幅46cm	OWL21-46				
	35	アウルREHAMドル :幅40cm	OWL26	加地	¥ 204	●非	00540-000057
	36	アウルREHAMドル :幅43cm	OWL26-43	加地	¥ 204	●非	00540-000066
	37	アウルREHAMドル :幅46cm	OWL26-46				
	38	アウルREHA 3Dジャスト	OWL25	加地	¥ 204	●非	00540-000055
歩行器	39	RT.2 (アシスト歩行器)	RT2-01	RTワークス	¥ 612	課	01560-000003
	40	シンフォニーバスケット クラシックガーデンNB	SP-BSK	島製作所	¥ 330	課	00576-000046
	41	アルコー1S カゴ付	ARK1SN + ARK-K	星光医療器	¥ 340	非	00125-000099
	42	アルコーウィット カゴ付	ARKWT + ARK-K	星光医療器	¥ 340	非	00125-000102
	43	アルコー1S-X カゴ付	ARK1S-X + ARK-K	星光医療器	¥ 520	非	00125-000100
	44	アルコー1G-T カゴ付	ARK1G-T + ARK-K	星光医療器	¥ 440	非	00125-000101
	45	アルコーCH	ARKCH	星光医療器	¥ 350	非	00125-000035
	46	スライドフィット H-0188	H-0188	ユーバ産業	¥ 240	非	01096-000005
	47	スライドフィット HT-0188	HT-0188	ユーバ産業	¥ 250	非	01096-000062
	48	スライドフィット H-0194W	H-0194W	ユーバ産業	¥ 250	非	01096-000024
49	スライドフィット HT-0194W	HT-0194W	ユーバ産業	¥ 250	非	01096-000065	
歩行補助杖	50	つえたった 右手用(左手用)	JTS-1-R(L)	JT-Senior	¥ 120	非	01543-000001
手すり	51	クロスバー取付ブラケット (パディー・ルーツ用)	MNTCM03TB	モルテン	¥ 52	課	単 00054-000228
	52	パディー 床用	MNTDA	モルテン	¥ 256	課	00054-000056
	53	スタッフ サイドタイプ	MSTFL	モルテン	¥ 210	課	00054-000214
	54	メンディ	PN-L80301	パナソニック	¥ 300	課	00980-000258
	55	ルーツ エントランス 片手すり仕様	MNTPOE	モルテン	¥ 880	課	00054-000432

31.マイチルトコンパクト3D



42.アルコーウィット カゴ付



52.パディー 床用



54.メンディ



40.シンフォニーバスケット



45.アルコーCH



53.スタッフ サイドタイプ



55.ルーツエントランス 片手すり仕様



介護保険
制
付
属
品

電動ベッド
付
属
品

マットレス

床ずれ防止
用具・防
止
器

リフト・
昇降
機

徘徊感知
機

車いす・
電動
カ
ー
ト

車いす
付
属
品

ス
ロ
ー
プ

歩
行
器
・
杖

手
す
り

地
域
限
定
商
品
お
取
り
よ
せ
商
品

車いす
早
見
表

衛生用品
ウ
ル
ス
コ
ル
開
通

医療関連
ナ
ー
ス
コ
ル
開
通
其
他

車いす早見表

頁	タイプ	品名	品番	重量 (kg)	車輪		前輪種類		後輪種類			機能							
					前輪	後輪	ソッド	ソフト	ノーバンク	スリム	他	肘跳上	足スイング	肘高調整	背張り	介助ブレーキ	背折れ	折りたたみ	クッション付
35	自走	BAL-Rシリーズ 標準タイプ	BAL-R1	13.5	6	22		○	○						○	○	○		
35	介助	BAL-Rシリーズ 標準タイプ	BAL-R2	12.3	6	16		○	○						○	○	○		
36	自走	JTNシリーズ 標準タイプ	JTN-1	12.7	6	22		○	○						○	○	○		
36	介助	JTNシリーズ 標準タイプ	JTN-2	11.2	6	16		○	○						○	○	○		
36	自走	JTNシリーズ 多機能タイプ	JTN-3	14.2	6	22		○	○			○	○		○	○	○		
36	介助	JTNシリーズ 多機能タイプ	JTN-4	12.7	6	16		○	○			○	○		○	○	○		
36	自走	ウルトラシリーズ U1タイプ	NA-U1N(42)	12.4	6	22		○	○	○				○	○	○	○	○	
36	介助	ウルトラシリーズ U1タイプ	NAH-U1N(42)	11.0	6	14		○	○					○	○	○	○	○	
36	自走	ウルトラシリーズ U2Wタイプ	NA-U2WN(42)	13.8	6	22		○	○	○				○	○	○	○	○	
36	介助	ウルトラシリーズ U2Wタイプ	NAH-U2WN(42)	12.3	6	14		○	○					○	○	○	○	○	
37	自走	ふわりす	KF22-40(42)SB	9.6	6	22		○		○					○	○	○		
37	介助	ふわりす	KF16-40(42)SB	8.9	6	16		○							○	○	○		○
37	自走	ふわりすプラス	KFP22-40(42)SB	10.9	6	22		○		○				○	○	○			
37	介助	ふわりすプラス	KFP16-40(42)SB	9.9	6	16		○						○	○	○	○		○
37	自走	カルティマ 標準タイプ	CRT-5NV(42)	9.9	6	22		○	○	○				○	○	○			
37	介助	カルティマ 標準タイプ	CRT-6NV(42)	9.1	6	14		○	○					○	○	○			
37	自走	カルティマ 多機能	CRT-7NV(42)	11.2	6	22		○	○	○				○	○	○			
37	介助	カルティマ 多機能	CRT-8NV(42)	10.5	6	14		○	○					○	○	○			
38	自走	ネクストコア マルチHB	NEXT31BN(42)	13.8	6	22		○	○	○				○	○	○	○	○	
38	介助	ネクストコア マルチHB	NEXT41BN(42)	12.8	6	16		○	○					○	○	○	○	○	
38	自走	ネクストコア アジャストHB	NEXT51BN(42)	15.2	6	22		○	○	○				○	○	○	○	○	
38	介助	ネクストコア アジャストHB	NEXT61BN(42)	14.2	6	16		○	○					○	○	○	○	○	
38	自走	カルティマ 跳ね上げスイング低床	CRT-7LONV	11.2	6	22		○	○	○				○	○	○			
38	介助	カルティマ 跳ね上げスイング低床	CRT-8LONV	10.5	6	14		○	○					○	○	○			
38	自走	ネクストコア ミニモHB	NEXT50BN(42)	14.8	6	20		○	○	○				○	○	○	○	○	
38	介助	ネクストコア ミニモHB	NEXT60BN(42)	14.2	6	16		○	○					○	○	○	○	○	
39	自走	ウェイビトループプラス	WARP22-40(42)	14.8	6	22		○	○	○				○	○	○	○	○	
39	介助	ウェイビトループプラス	WARP16-40(42)	14.2	6	16		○	○					○	○	○	○	○	○
39	自走	CZシリーズ 多機能	CRT-3-CZ	13.1	6	22		○	○	○				○	○	○	○	○	
39	介助	CZシリーズ 多機能	CRT-4-CZ	11.4	6	14		○	○					○	○	○	○	○	
39	自走	MEFシリーズ	MEF-22	15.5	6	22		○	○	○				○	○	○	○	○	
39	介助	MEFシリーズ	MEF-16	14.2	6	16		○	○					○	○	○	○	○	
39	自走	MEFシリーズ 低床	MEF-20	15.2	5	20		○	○	○				○	○	○	○	○	
39	介助	MEFシリーズ 低床	MEF-14	14.0	5	14		○	○					○	○	○	○	○	
39	自走	ウルトラ U7タイプ	NA-U7	15.2	6	22		○	○	○				○	○	○	○	○	
39	介助	ウルトラ U7タイプ	NAH-U7	13.7	6	14		○	○					○	○	○	○	○	
40	自走	ネクストコア ワイド	NEXT52BN	16.6	6	24		○	○	○				○	○	○	○	○	
40	介助	ネクストコア ワイド	NEXT62BN	15.6	6	16		○	○					○	○	○	○	○	
40	自走	スキット500	SKT-500	18.0	4	20	○		○	○				○	○	○	○	○	
40	介助	スキット600	SKT-600	17.5	4	14	○		○					○	○	○	○	○	
40	自走	カルティマ SG-7Hi	CRT-SG7HI	13.9	6	24		○	○	○				○	○	○			
40	自走	KJP-5	KJP-5	21.0	8	24		○	○					○	○	○	○	○	
40	自走	座王6輪車 NA-506W	NA-506W	16.3	5	22		○		○				○	○	○	○	○	
40	自走	とまっティ SKT-400B	SKT-400B	18.1	6	22		○	○	○				○	○	○	○	○	
41	介助	とまっティ SKT-200B	SKT-200B	16.6	6	14		○	○					○	○	○	○	○	
41	自走	とまっティ CRT-1LoB	CRT-1LOB	12.3	5	20		○		○				○	○	○			
41	自走	とまっティ CRT-3LoB	CRT-3LOB	13.4	5	20		○		○				○	○	○			
41	介助	ネクストコア マルチHB フットブレーキ付	NEXT41BND	14.1	6	16		○	○					○	○	○	○	○	
41	アシスト介助	アシストホイールライト	NAW16FSDLT	18.0	6	16		○						○	○	○	○		○
41	自走	トライメイト	TRM-N	16.0	4	22	○							○					
42	テイルリク	マイチルト-コンパクトII	MH-CR2L	27.5	5	12		○						スライド式	○	○	○	○	○
42	テイルリク	マイチルト-ミニ3D	MH-SRL	27.0	5	12	○		○					スライド式	○	○	○	○	前折
42	テイルリク	マイチルト-グラン3D	MH-GRL	29.5	6	16	○		○					スライド式	○	○	○	○	○
43	テイルリク	ウルトラシリーズ NAH-UC・Lo	NAH-UCLO	18.6	6	12		○	○					スライド式	○	○	○	○	△
43	テイルリク	CRT-WR	CRT-WR	16.8	6	14		○	○					スライド式	○	○	○	○	○
43	テイルリク	スキット8	SKT-8	22.6	6	14		○						○	○	○	○	○	○
43	テイルリク	TRC-3DX	TRC-3DX	24.5	6	14		○						スライド式	○	○	○	○	○
44	リクレーン	びったりフィットくるーん	KPFK-12	21.5	6	12		○	○					○	○	○	○	○	○
44	リクレーン	モデラート	CA-4300	20.0	6	14		○						スライド式	○	○	○	△	○
44	リクレーン	ネクストローラー SP2	NR-SP2	24.0	6	16		○	○					スライド式	○	○	○		○
44	リクレーン	オアシスポジティブ	OS-11TRSP	23.5	5	18	○							スライド式	○	○	○	○	前折

頁	品番	外格(cm)			座幅	前座高	オプション適合							備考
		全幅	全長	全高			車いすサポートシート	イージーヘッド	スーパーヘッド	エレベーターディング取付	延長ブレーキ	車いす用テーブル	酸素ボンベ(ミキ)	
35	BAL-R1	60	97.5	85	40	43.5	○	○	○	×	○	○	○	
35	BAL-R2	53	96.5	87	40	43.5	○	○	○	×	○	○	○	
36	JTN-1	63.5	97	85.5	40	43.5	○	○	○	×	○	○	○	
36	JTN-2	58	95.5	87.5	40	46	○	○	○	×	○	○	○	
36	JTN-3	59.5	97.5	86.5	40	43.5	○	○	○	○	○	○	×	
36	JTN-4	54.5	94.5	88.5	40	46	○	○	○	○	○	○	×	
36	NA-U1N(42)	56・58	97	90	40・42	42	×	○	○	×	○	○	○	
36	NAH-U1N(42)	54・56	97	90	40・42	42	×	○	○	×	○	○	○	
36	NA-U2WN(42)	56・58	97	92	40・42	42	×	○	○	○	○	○	○	
36	NAH-U2WN(42)	54・56	97	92	40・42	42	×	○	○	○	○	○	○	
37	KF22-40(42)SB	59.5・61.5	95	89	40・42	43	○	○	○	×	○	○	○	
37	KF16-40(42)SB	55・57	94	89	40・42	43	○	○	○	×	○	○	○	
37	KFP22-40(42)SB	59.5・61.5	95	89	40・42	43	○	○	○	×	○	○	○	
37	KFP16-40(42)SB	55・57	94	89	40・42	43	○	○	○	×	○	○	○	
37	CRT-5NV(42)	55	98	88	40	43.5	○	○	○	×	機能付	×	○※1	※1ティッピングバー必要
37	CRT-6NV(42)	49	98	88	40	43.5	○	○	○	×	機能付	×	○※1	※1ティッピングバー必要
37	CRT-7NV(42)	55・57	98	88	40・42	43.5	○	○	○	○	機能付	×	○※1	※1ティッピングバー必要
37	CRT-8NV(42)	49・51	98	88	40・42	43.5	○	○	○	○	機能付	×	○※1	※1ティッピングバー必要
38	NEXT31BN(42)	56・58	95	88	40・42	43	×	×	○	×	○	×	○※3	※3専用ボンベ架あり
38	NEXT41BN(42)	55・57	94.5	88	40・42	43	×	×	○	×	○	×	○※3	※3専用ボンベ架あり
38	NEXT51BN(42)	56・58	96	92・90・88	40・42	41・43・45	×	×	○	×	○	○	○※3	フットプレート角度・位置調整 ※3専用ボンベ架あり
38	NEXT61BN(42)	55・57	95.5	92・90・88	40・42	41・43・45	×	×	○	×	○	○	○※3	フットプレート角度・位置調整 ※3専用ボンベ架あり
38	CRT-7LONV	55	96	84.5	40	40	○	○	○	×※2	機能付	×	○※1	※1ティッピングバー必要 ※2床から5cm以上空ければ○
38	CRT-8LONV	49	96	84.5	40	40	○	○	○	×※2	機能付	×	○※1	※1ティッピングバー必要 ※2床から5cm以上空ければ○
38	NEXT50BN(42)	56・58	94	88・86	40・42	37・39	×	×	○	×	○	○	○※3	フットプレート角度・位置調整 ※3専用ボンベ架あり
38	NEXT60BN(42)	55・57	94	88・86	40・42	37・39	×	×	○	×	○	○	○※3	フットプレート角度・位置調整 ※3専用ボンベ架あり
39	WARP22-40(42)	57・59	99	92.5・90.5・88.5	40・42	43・45・47	×	×	○	×	機能付	○	×	
39	WARP16-40(42)	53・55	99	92.5・90.5・88.5	40・42	43・45・47	×	×	○	×	機能付	○	×	
39	CRT-3-CZ	55・57・59	96	84.5	40・42・44	40	○	○	○	○	機能付	×	○※1	※1ティッピングバー必要
39	CRT-4-CZ	49・51・53	96	84.5	40・42・44	40	○	○	○	○	機能付	×	○※1	※1ティッピングバー必要
39	MEF-22	58・60・62	105	90・88・86	40・42・44	40・42・44	○	○	○	○	機能付	○	×	
39	MEF-16	54・56・58	105	90・88・86	40・42・44	40・42・44	○	○	○	○	機能付	○	×	
39	MEF-20	58・60・62	105	87.5・85.5・83.5	40・42・44	37.5・39.5・41.5	○	○	○	○	機能付	○	×	
39	MEF-14	54・56・58	105	87.5・85.5・83.5	40・42・44	37.5・39.5・41.5	○	○	○	○	機能付	○	×	
39	NA-U7	57・59・61	100	96・94・92	40・42・44	40・42・44	○	○	○	○	○	○	○	
39	NAH-U7	54・56・58	100	96・94・92	40・42・44	40・42・44	○	○	○	○	○	○	○	
40	NEXT52BN	62	101	96.94	46	45・47	×	×	○	×	○	○	○※3	※3専用ボンベ架あり
40	NEXT62BN	60	98.5	96.94	46	45・47	×	×	○	×	○	○	○※3	※3専用ボンベ架あり
40	SKT-500	53	90	89・86.5	40	40・42.5	○	○	○	×	×※1	×	×	屋内用 6輪車 ※1強度の問題で取付禁止
40	SKT-600	49	90	89・86.5	40	40.42.5	○	○	○	×	×※1	×	×	屋内用 6輪車 ※1強度の問題で取付禁止
40	カルティマ SG-7Hi	58.5	102	97	42	50	○	○	○	○	機能付	×	○※1	※1ティッピングバー必要
40	KJP-5	66・68・70	115.5	100・98・96	48・50・52	48・50・52	○	○	○	○	機能付	○	○	
40	NA-506W	60	97	81～85	42	38・40・42	×	×	×	×	○	○	×	屋内用 6輪車
41	SKT-400B	53	100	88.5	40	43.5	○	○	○	○	○	○	○	補助ブレーキ付
41	SKT-200B	48	100	88.5	40	43.5	○	○	○	○	○	○	○	補助ブレーキ付
41	CRT-ILOB	55	96	82	40	37.5	○	○	○	×	×	×	×	補助ブレーキ付
41	CRT-3LOB	55	96	82	40	37.5	○	○	○	×※2	×	×	○※1	※2床から5cm以上空ければ○ ※1ティッピングバー必要
41	NEXT41BND	56	94.5	88	40	43	×	×	○	×	○	×	×	フットブレーキ付
41	NAW16FSDLT	56	106	85.5	40	42.5	○	○	○	×	×	○	×	電動アシスト機能付 耐荷重75kg
41	TRM-N	62	101	82	38	42	×	×	×	×	○	×	×	座面昇降
42	MH-CR2L	53	98.5	116.5	40	43	-	-	-	○	-	×	×	フットブレーキ付 転倒防止付 リフトアップ機構 耐荷重100kg
42	MH-SRL	53	89	101	40	41	-	-	-	○	-	×	×	フットブレーキ付 転倒防止付 リフトアップ機構 耐荷重75kg
42	MH-GRL	62	103	111.5	44	47	-	-	-	○	-	×	×	フットブレーキ付 転倒防止付 リフトアップ機構 耐荷重100kg
43	NAH-UCLO	54	111	101～124	40	40	-	-	-	○	-	○	×	フットブレーキ付 転倒防止付
43	CRT-WR	55	105	122	40	43.5	-	-	-	○	-	×	×	
43	SKT-8	49	101	110～124	40	43.5	-	-	-	○	○	○	×	フットブレーキ付 転倒防止付
43	TRC-3DX	53	105	109.5～132	40	43.5	-	-	-	○	-	×	×	
44	KPFK-12	56.5	98	120	42	40	-	-	-	○	-	×	×	
44	CA-4300	59	104	121	42	43	-	-	-	○	-	○	×	フットブレーキ付 転倒防止付
44	NR-SP2	60	114～142	82～121.5	42	49～63	-	-	-	機能付	×	×	×※3	フットブレーキ付 ※3専用ボンベ架あり
44	OS-11TRSP	60	92.5	102.5	40	39	-	-	-	○	○	×	×	フットブレーキ付 転倒防止付 耐荷重75kg

オプション適合表は目安です(仕様変更等で取付出来ない場合があります) 取付の都度、必ず使用上安全であることをご確認ください

介護保険
制した
について

介護保険
システム
について

電動ベッド・
電動ヘッド

マットレス

床ずれ防止
用具・
体位交換器

リフト・
昇降いす

徘徊感知機器

車いす・
電動カー
について

車いす付
付属品

スロープ

歩行器・
杖

手すり

地域福祉
商品取
寄せ

車いす
早見表

衛生用品
ウリス

ナイス
関連

医療関連
その他

介護保険外レンタル



10割負担

入院休止サービスなし

ジアイーノ

在庫限り (バナソニック)

衛生管理・ニオイ対策が求められるさまざま空間に次亜塩素酸の力で除菌・脱臭。



適用床面積の目安
~40畳用
(~66㎡)
F-JDL50-W
(ホワイト)



適用床面積の目安
~18畳用
(~30㎡)
F-MV4100-S
(ステンレスシルバー)



適用床面積の目安
~9畳用
(~15㎡)
F-MV1100-W
(ホワイト)

次亜塩素酸が揮発して床や壁の付着菌抑制*

汚れた空気をフィルターで除菌*・脱臭

★実使用空間での検証結果ではありません。

電気分解して次亜塩素酸を生成

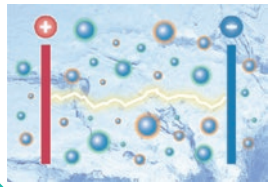

持続力のある次亜塩素酸

紹介動画



オススメポイント

1 次亜塩素酸による空気洗浄 (気液接触方式)
汚れた空気を商品内のフィルターで除菌*・脱臭
★実使用空間での検証結果ではありません。

2 優れた除菌力で付着菌も抑制
水道水と塩タブレット(商品に同梱)にて次亜塩素酸の水溶液を商品内で生成。お部屋に付着した付着菌も抑制!
★実使用空間での検証結果ではありません。

3 驚きの脱臭力
施設特有の臭いも脱臭する!

- ※1:【試験機関】(一財)北里環境科学センター【試験方法】25㎡の試験空間で浮遊菌数の変化を測定【除菌の方法】F-JPH60を中ノッチ※2で運転【試験対象】浮遊した菌【試験結果】13分後に99%抑制を確認 北生発24_0343_1号
- ※2:F-JPH60の中ノッチはF-JDL50-Wの強ノッチに相当(メーカー推定)。メーカー推定の方法:気流シミュレーションによる。
- ※3:【試験機関】(一財)北里環境科学センター【試験方法】23㎡の試験空間で浮遊菌数の変化を測定【除菌の方法】F-JPH50-Wを強ノッチで運転【試験対象】付着した菌【試験結果】1時間後に99%抑制を確認 北生発2015_0149

「ジアイーノ」から揮発する次亜塩素酸は、空気中の塩素ガスの環境基準(0.5ppm)より低い濃度なので、空間の使用でも安心してお使いいただけます。

こんな場所にオススメ!



オフィス

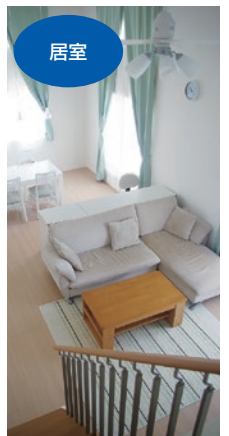

居室



介護施設・病院

レンタルでのメリット

- 消耗品の塩タブレットが含まれています。
- 数年に1度交換しなければならない除菌フィルター等の部品の負担がありません。(4ヵ所)
- 故障等不具合について交換での対応が可能で安心です。

次の場所では使用できません

- 〈煙の出る場所〉 ● 喫煙ができる空間全般 ● 線香を焚いている空間(仏壇のあるお部屋など) ● 居酒屋や焼肉店など油分が含まれる煙が常時発生する空間
- 〈意図的ににおいを付けている空間〉 ● アロマやお香などを使用している空間

ジアイーノ40畳用

品番 / 料金(10割)	要問合わせ	税込
3ヶ月以上契約 F-JDL50-W 月額レンタル料	要問合わせ	税込
6ヶ月以上契約 F-JDL50-W 月額レンタル料	要問合わせ	税込
12ヶ月以上契約 F-JDL50-W 月額レンタル料	要問合わせ	税込

●サイズ/幅50.5×高さ71×奥行30.7cm

ジアイーノ18畳用

品番 / 料金(10割)	要問合わせ	税込
3ヶ月以上契約 F-MV4100-S 月額レンタル料	要問合わせ	税込
6ヶ月以上契約 F-MV4100-S 月額レンタル料	要問合わせ	税込
12ヶ月以上契約 F-MV4100-S 月額レンタル料	要問合わせ	税込

●サイズ/幅39.8×高さ71×奥行24cm

ジアイーノ9畳用

品番 / 料金(10割)	要問合わせ	税込
3ヶ月以上契約 F-MV1100-W 月額レンタル料	要問合わせ	税込
6ヶ月以上契約 F-MV1100-W 月額レンタル料	要問合わせ	税込
12ヶ月以上契約 F-MV1100-W 月額レンタル料	要問合わせ	税込

●サイズ/幅36×高さ58×奥行23cm

オゾン発生装置 剛腕

〈オーユニット〉

無人空間で使用できるオゾン発生器。オゾンで一気に除菌・脱臭します。使用していた空間を一度キレイにしたい場合におすすめです。

GWN-300CT



小規模
空間用

車にも使用
しやすい

簡単操作

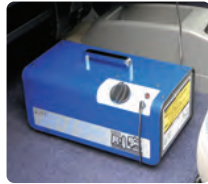

オゾン発生量：300mg/h
電源：専用シガーライターコード2.0m
専用ACアダプタ3.8m
サイズ：幅33.4×奥行17.1×高さ18.2cm
重量：3.0kg

車の助手席足元に置いて使用します。
(車以外にもご使用いただけます)

中規模
空間用

オゾン
回収機能

人感OFF
センサー付

操作部

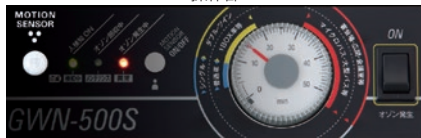

人の動きを感じると自動で停止します。
オゾン発生後1時間オゾンの回収を行います。

オゾン発生量：約500mg/h
電源：内蔵AC100V用コード1.4m
サイズ：幅32.1×奥行18.4×高さ23.5cm
重量：4.5kg

GWN-500S



GWN-300CT

使用時間目安：10m³→約20分
〈車両の場合〉軽1BOX(エブリー等)約12分
1BOX(ハイエース等)約20分

GWN-500S

使用時間目安：10m³→約12分

使用上の注意

- 必ず無人空間でご使用下さい
- 使用後は十分な換気を行ってください
- 使用空間には酸化しやすい物を置かないでください

GWN-300CT
取扱説明書



GWN-500S
取扱説明書



剛腕 GWN-300CT

品番 / 料金(10割)

GWN-300CT

月額レンタル料

要問い合わせ

税込

剛腕 GWN-500S

品番 / 料金(10割)

GWN-500S

月額レンタル料

要問い合わせ

税込

ミニポリトラー

〈矢崎化工〉

汎用性の高い樹脂製の台車。電動ベッドの場合、2台使用することで介護施設のお部屋間を解体せずに移動することができます。



ベッドを解体せず移動が可能



複数台連結して大きなものを運ぶこともできます

ミニポリトラー1台

品番 / 料金(10割)

GN-900G

月額レンタル料

要問い合わせ

税込

- サイズ/幅90×奥行45×高さ11.5cm
- 車輪径/7.5cm
- 積載荷重/200kgまで

ベッド用台車

〈パラマウントベッド〉

介護用電動ベッドの搬入搬出時に使用します。



福祉用具業者向け



レンタル品番:CART-BD

急速ポンプ「KURO」

〈ケーブ〉

エアーマットをふくらませる時に使用します。エアーマット交換時にも役立ちます。

福祉用具業者向け

ケーブ社製エアーマット専用



レンタル品番:CH-320R

ミニポリトラー、ベッド用台、急速ポンプ「KURO」は介護現場への福祉用具の搬入に伴う滞在時間を短縮することができます。感染対策等によるご用命がございましたら、ご相談下さい。

介護保険
付属品
電動ベッド
電動ヘッド
マットレス
体位交換器
床ずれ防止
用具・防し
リフト
昇降いす
徘徊感知機器
車いす
電動カー
車いす付
スロープ
歩行器・杖
手すり
地盤検知
商品取扱い
早見表
衛生用品
クイック
コイル関連
その他
医療関連

患者様の動きを感知して既存のナースコール用配線を使ってお知らせします!

踏むとお知らせ

マットを踏むとナースコールで知らせします!

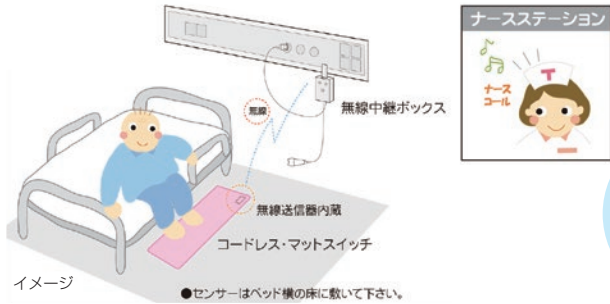

離れるとお知らせ

上体を起こすとナースコールで知らせます!

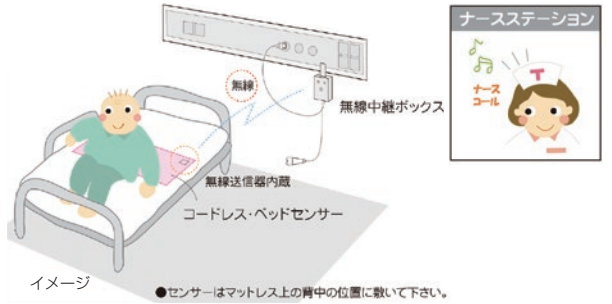

コードレスセンサーはベッドまわりがスッキリ!

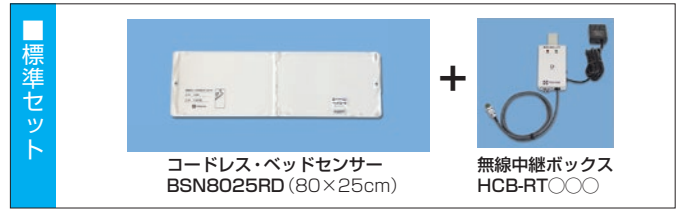

※既存のコールスイッチは、無線中継ボックスに繋ぎなおすことでそのままお使いいただけます

【ナースコール参照図】下図をご覧くださいお使いのナースコールをご確認ください。

ナースコールメーカー	ケアコム		アイホン		
	STD2	C6W	A5NF	A6NF	A6V
①テクノスジャパン記号					
①ソケットの形状					
①ナースコールスイッチ形状					
標準セット	無線中継ボックス 電源: AC100V HCB-RTSTD2		無線中継ボックス 電源: AC100V HCB-RTA5NF		無線中継ボックス 電源: AC100V HCB-RTA6V
	踏むとお知らせ MSN1200R		離れるとお知らせ BSN8025RD		
③接続に必要な追加部材	不要	分配コンセント BB-301WZ ※1	不要	不要	※2 オプション入力コード NLR-CA-OPA (オプション入力コンセントがない場合のみ) ※2
料金タイプ	Ⓐ標準	Ⓑ追加部材あり	Ⓐ標準	Ⓐ標準	Ⓐオプション入力コンセント有 Ⓑオプション入力コンセント無

【確認手順】

- ① お使いの施設様の居室のナースコール端子の形状を確認し無線中継ボックスの品番の特定する。
- ② センサータイプを選ぶ。
踏むとお知らせ OR 離れるとお知らせ
- ③ 追加部材を確認



Ⓐ 標準セット (無線中継ボックス、マットセンサーの2点)
品番 / 料金(10割)

月額レンタル料 要問合わせ 税込

Ⓑ 標準セット + 追加部材 のセット
品番 / 料金(10割)

月額レンタル料 要問合わせ 税込

接続に必要な追加部材

ナースコールスイッチを一度取り外し、そこに追加部材を取り付けます。

※1 ナースコール端子がC6Wの場合

別途ケアコム社製「分配コンセント」が必要です。



※2 ナースコール端子がA6Vの場合

壁に「オプション入力コンセント」が無い場合、別途「オプション入力コード」が必要です。

オプション入力コンセント



点滴スタンド divo (ディーボ) <岡村製作所>

イルリガートルスタンド <ランダルコーポレーション>

ワンタッチリヒカ <三和化工工業>



グリーン DIVO-G ピンク DIVO-P 4.3kg

- ・高さ調節機能(片手で操作可)
 - ・キャスターロック付
 - ・ハンドル付
 - ・フック・小物置き付
- 幅φ47cm
 - 高さ165~205cm
 - 材質/ステンレス、ポリプロピレン

点滴スタンドdivo(グリーン・ピンク)

品番 / 料金(10割)
DIVO-G : グリーン
DIVO-P : ピンク
月額レンタル料 ￥ 1,540 税込



イルリガートルスタンド (点滴スタンド) 7.5kg

・高さ調節機能

- 幅φ40cm
- 高さ115~180cm
- 材質/ステンレス

イルリガートルスタンド

品番 / 料金(10割)
CA-1005
月額レンタル料 ￥ 1,500 税込

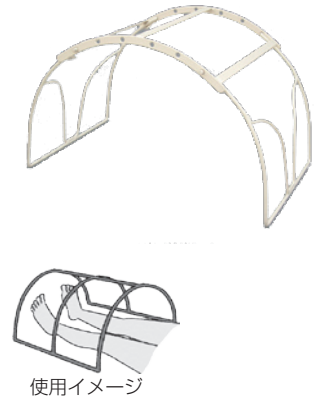

使用イメージ

患部に布団などが
直接触れないように出来ます。
大型・小型に伸縮が容易にできます。

- 幅60×奥行42×高さ31~40cm
- 材質/スチール 脂質コーティング(SC)

ワンタッチリヒカ

品番 / 料金(10割)
RHK
月額レンタル料 ￥ 770 税込

Qピット

<ホームケア渡部建築>

パーキンソン病などによる“すくみ足”を視覚と聴覚の刺激により改善します。



- point 1** 意識を歩くことだけに集中させる
パーキンソン病特有の症状として、「二つのことを同時に行うのが苦手」という傾向があります。「Qピット」は腰に巻くだけ。従来の視覚CUE装置に比べ、杖をついたり歩行器を押す動作は必要ありません。
- point 2** 脳に、効果的な外的刺激を与える
パーキンソン病理学療法ガイドラインで、効果的とされている視覚キューと聴覚キューを使用します。

視覚CUE

LED光を床に照射し、足を踏み出す目印となるラインを映し出します。ラインの長さは30cm、色は赤より8倍視認性が良いとされる緑を採用しました。ラインの位置は患者一人一人に合わせて調整いただけます。

聴覚CUE

イヤホンから、メトロノームのように一定のリズムを流します。リズム障害がおきている患者に、歩行のきっかけを与え、歩行中のテンポをつかみやすくするように手助けします。4段階の中から、お好みの速さをお選びいただけます。



- サイズ：本体/幅12×高さ5×奥行3cm
- ベルト/長さ1m(ウエスト回り最大120cm)
- リチウムイオン電池充電式(4時間の充電で2~3時間使用可)
- 腰ベルト、ACアダプタ、イヤホン付属



紹介動画

Qピット

品番 / 料金(10割)
HQC-001
月額レンタル料 ￥ 100g
要問い合わせ 税込

- 介護保険
制について
- 消毒システム
について
- 電動ベッド・
電動ヘッド
付属品
- マットレス
- 床ずれ防止
用具・防止
体位変換器
- リフト・
昇降いす
- 徘徊感知機器
- 車いす・
電動カート
- 車いす付属品
- スロープ
- 歩行器・杖
- 手すり
- 地域限定
商品あり
- 車いす
早見表
- 衛生用品
ウレシ
- ナイス
コイル関連
- 医療関連
その他

MEMO

A series of horizontal dashed lines for writing.

MEMO

A series of horizontal dashed lines for writing.

MEMO

A series of horizontal dashed lines for writing.

MEMO

A sheet of memo paper with horizontal dashed lines for writing. The lines are evenly spaced and run across the width of the page. There are 25 lines in total, starting from the top margin and ending at the bottom margin. The word 'MEMO' is printed at the top center of the page.

MEMO

A series of horizontal dashed lines for writing.

MEMO

A series of horizontal dashed lines for writing.



<http://sunmedic-care.com/>



SUN MEDIC



SUN MEDIC

メディカル・ケア トータルサポート

株式会社サンメディック

福祉用具レンタル・販売・住宅改修



〒049-0111 北海道北斗市七重浜2丁目32番34号
TEL: (0138) 49-1294/FAX: (0138) 49-3294