

# 車いす

◆サービスコード: 171001 / (予防) 671001



ご自分で車いすを操作する方用

## 自走式車いす

ご本人がご自分で後輪のハンドリムを回して操作します。自走式は、介護者が操作することも可能です。



介助を必要とされる方用

## 介助式車いす

介助者が車いすを押して移動します。乗り心地がいい大きな車輪の車いすをおすすめします。

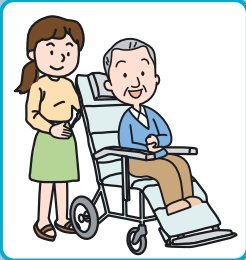

長い時間座る方用

## リクライニング式・ティルト式車いす

頭部や背中、足をしっかり支えるチルト・リクライニング式車いすがあります。



積極的に外出を希望する方用

## 電動車いす・電動カート

長時間走っても疲れのない電動車いす。行動範囲を一気に広げます。

### 車いすの機能

**肘跳ね上げ** 肘掛けが跳ね上がり、移乗がラクにできます。

**足スイング** 脚部がスイングし足こぎなどに適しています。

**肘掛高さ調整** 体格に合わせてクッション使用時の高さ調整に。

**背張調整** 体の形に合わせることで長時間使用でも疲れにくくなります。

**介助ブレーキ** 介助者の押し部分にブレーキが付いています。屋外使用などに。

**背折れ** 背中部分のパイプが折れコンパクトになります。

**折りたたみ** 一般的な横方向にたたむ機能です。

**クッション付** クッションが車いす本体に付属されています。

**シートベルト付** 安全のためシートベルトが付属されています。

**ノーパンクタイヤ** 空気が抜ける心配がありませんがクッション性が悪くなります。

**スリムタイヤ** 軽量で旋回性が良いですが空気が少し抜けやすくなります。

**軽量12kg以下** 重量が12kg以下の車いす。

**超軽量10kg以下** 重量が10kg以下の車いす。

**電磁ブレーキ** 電動車いすでアクセル操作を離すと自動的にブレーキがかかります。

### 6輪車

旋回性が良く、小回りの利く屋内用の車いす。

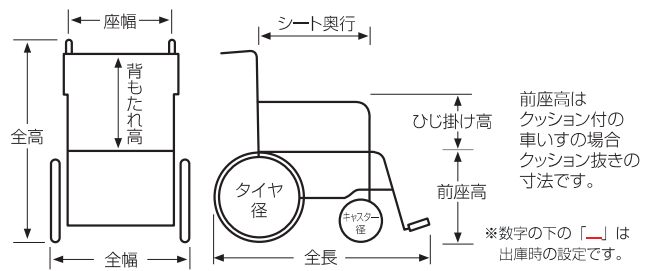

### NEW BAL-R(バルアール)シリーズ 標準タイプ (ミニ)

全幅が小さめの標準的な機能の車いす。

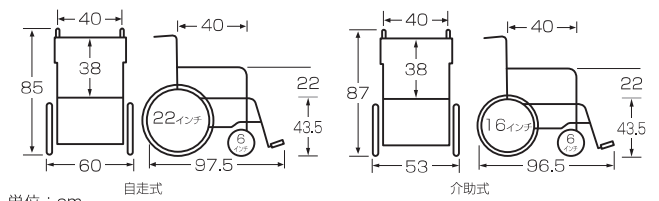

品番 / TAISコード	月額レンタル料 1割
BAL-R1 : 自走式 00122-000678	¥ 300 非課税
BAL-R2 : 介助式 00122-000679	¥ 300 非課税

# 標準・軽量

## JTNシリーズ 標準タイプ

在庫限り (ミキ)

標準的な機能の車いす。

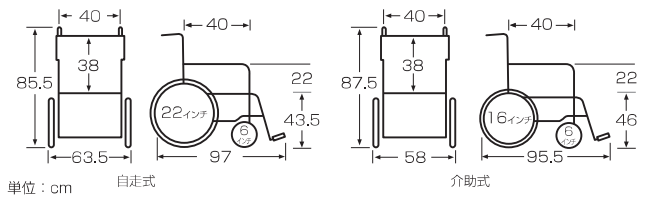

品番 / TAISコード	月額レンタル料 1割
JTN-1 : 自走式	¥ 300 非課税
00122-000631	
JTN-2 : 介助式	¥ 300 非課税
00122-000632	

## JTNシリーズ 多機能タイプ

(ミキ)

肘掛け跳ね上げ機能と、フットサポートスイングアウト機能が付いた多機能タイプ。

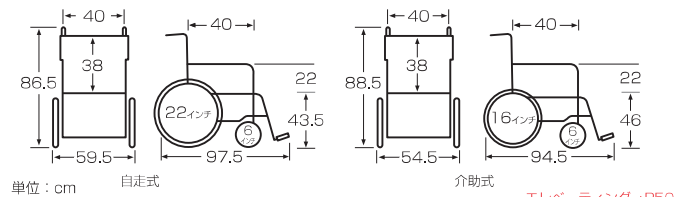

品番 / TAISコード	月額レンタル料 1割
JTN-3 : 自走式	¥ 400 非課税
00122-000633	
JTN-4 : 介助式	¥ 400 非課税
00122-000634	

## ウルトラシリーズ U1タイプ ノーパンクタイヤ仕様 (日進医療器)

コンパクト・軽量・姿勢保持機能を兼ねそなえた新しいスタンダードタイプの車いす。ノーパンク仕様で安心です。

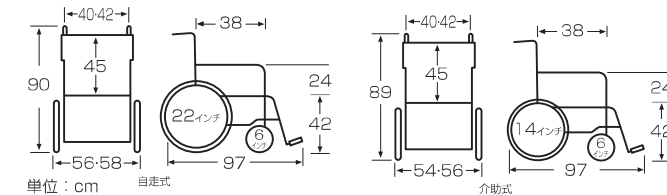

品番 / TAISコード	月額レンタル料 1割
NA-U1N : 自走式 座幅40cm	¥ 500 非課税
NA-U1N42 : 自走式 座幅42cm	
00175-000356	
NAH-U1N : 介助式 座幅40cm	¥ 500 非課税
NAH-U1N42 : 介助式 座幅42cm	
00175-000357	

## ウルトラシリーズ U2Wタイプ ノーパンクタイヤ仕様 (日進医療器)

コンパクト・軽量タイプの多機能版。さまざまなシーンで適合する、使いやすい車いす。

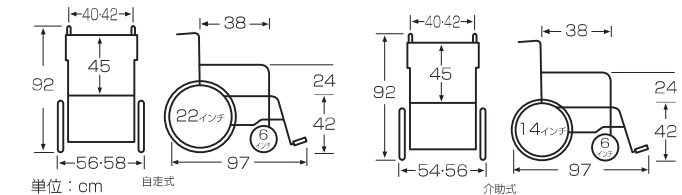

品番 / TAISコード	月額レンタル料 1割
NA-U2WN : 自走式 座幅40cm	¥ 600 非課税
NA-U2WN42 : 自走式 座幅42cm	
00175-000358	
NAH-U2WN : 介助式 座幅40cm	¥ 600 非課税
NAH-U2WN42 : 介助式 座幅42cm	
00175-000359	

介護保険  
制度  
適用  
可

電動ヘッドシステム  
付属品

マットレス

床ずれ防止  
用具・防し器  
体位交換器

リフト・昇降機

徘徊感知機器

車いす・電動カート

車いす付属品

スロープ

歩行器・杖

手すり

地域医療連携  
商品紹介

車いす  
早見表

衛生用品  
ウイリス  
対策

ナイス  
コト  
配達

医療関連  
その他

# 超軽量

## ふわりす

〈カワムラサイクル〉

とことん軽さにこだわった超軽量タイプの車いす。超軽量でありながら、タックルブレーキなど通常の車いすと同じ操作でご使用いただけます。



- 介助ブレーキ
- 背折れ
- 折りたたみ
- 超軽量10kg以下
- 自走式のみ —
- スリムタイヤ
- 介助式のみ —
- シートベルト付

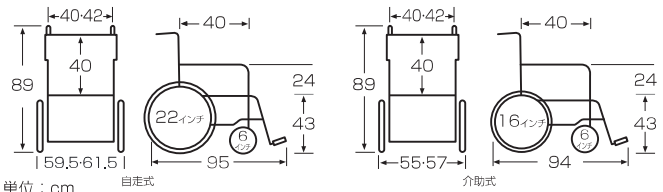

品番 / TAISコード	月額レンタル料 1割
KF22-40SB : 自走式 座幅40cm	¥ 500 非課税
KF22-42SB : 自走式 座幅42cm 00160-000241	
KF16-40SB : 介助式 座幅40cm	¥ 500 非課税
KF16-42SB : 介助式 座幅42cm 00160-000240	

## ふわりすプラス

〈カワムラサイクル〉

超軽量の「ふわりす」に肘跳ね上げと足スイング機能を追加した多機能版です。



- 肘跳ね上げ
- 足スイング
- 介助ブレーキ
- 背折れ
- 折りたたみ
- 自走式のみ —
- スリムタイヤ
- 軽量12kg以下
- 介助式のみ —
- シートベルト付
- 超軽量10kg以下

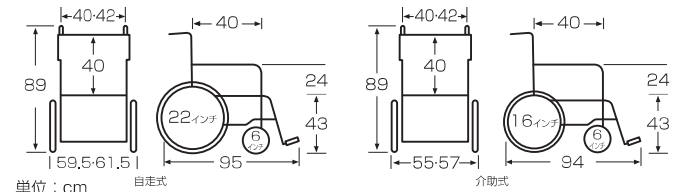

品番 / TAISコード	月額レンタル料 1割
KFP22-40SB : 自走式 座幅40cm	¥ 600 非課税
KFP22-42SB : 自走式 座幅42cm 00160-000249	
KFP16-40SB : 介助式 座幅40cm	¥ 600 非課税
KFP16-42SB : 介助式 座幅42cm 00160-000248	

## カルティマ 標準タイプ

〈ミキ〉

超軽量+コンパクト+ノーパンクタイヤの扱いやすい車いす。便利な駐車ブレーキ機能付き。



- 介助ブレーキ
- 背折れ
- 折りたたみ
- ノーパンクタイヤ
- 超軽量10kg以下
- 自走式のみ —
- スリムタイヤ
- 駐車ブレーキレバー延長機能付
- ワンハンドブレーキ

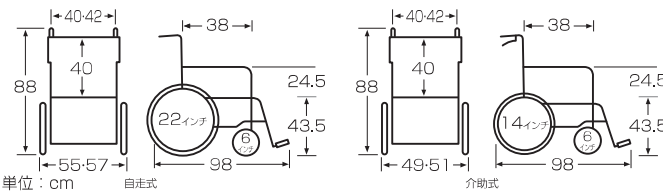

品番 / TAISコード	月額レンタル料 1割
CRT-5NV : 自走式 座幅40cm	¥ 500 非課税
CRT-5NV42 : 自走式 座幅42cm 00122-000568	
CRT-6NV : 介助式 座幅40cm	¥ 500 非課税
CRT-6NV42 : 介助式 座幅42cm 00122-000570	

## カルティマ 多機能タイプ

〈ミキ〉

軽量+コンパクト+ノーパンクタイヤのカルティマの多機能タイプ。移乗の際ぶつからないようにブレーキがスライドします。



- 肘跳ね上げ
- 足スイング
- 介助ブレーキ
- 背折れ
- 折りたたみ
- ノーパンクタイヤ
- 軽量12kg以下
- 自走式のみ —
- スリムタイヤ
- 駐車ブレーキレバー延長機能付
- ワンハンドブレーキ

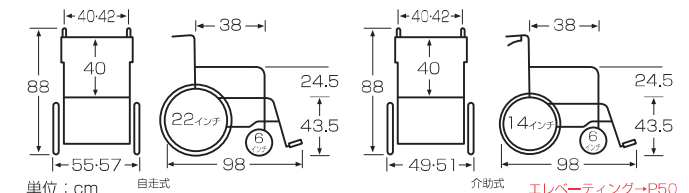

品番 / TAISコード	月額レンタル料 1割
CRT-7NV : 自走式 座幅40cm	¥ 600 非課税
CRT-7NV42 : 自走式 座幅42cm 00122-000572	
CRT-8NV : 介助式 座幅40cm	¥ 600 非課税
CRT-8NV42 : 介助式 座幅42cm 00122-000574	



# ユーティリティ・低床

## ネクストコア・マルチ ノーパンクタイヤ仕様 (松永製作所)

軽量コンパクト、肘跳ね上げ機能などユーティリティな車いす。  
骨盤サポート+背張り調整+アンカークッションで安定した姿勢に。

コンパクト

肘跳ね上げ  
足スイング  
背張調整  
介助ブレーキ  
背折れ  
折りたたみ  
クッション付  
ノーパンクタイヤ  
自走式のみ  
スリムタイヤ

自走式 13.8kg  
介助式 12.8kg

単位: cm

自走式: 4042, 38, 88, 44, 23.5, 56-58, 95, 43, 22インチ  
介助式: 4042, 38, 88, 44, 23.5, 55-57, 94.5, 43, 16インチ

品番 / TAISコード	月額レンタル料 1割
NEXT31BN : 自走式 座幅40cm	¥ 540 非課税
NEXT31BN42 : 自走式 座幅42cm 00066-000360	
NEXT41BN : 介助式 座幅40cm	¥ 540 非課税
NEXT41BN42 : 介助式 座幅42cm 00066-000361	

## ネクストコア・アジャスト ノーパンクタイヤ仕様 (松永製作所)

肘掛け高さの調整やフットプレート位置調整などフィッティング性に優れたモジュールタイプの車いす。

多機能

肘跳ね上げ  
足スイング  
肘掛高さ調整  
背張調整  
介助ブレーキ  
背折れ  
折りたたみ  
クッション付  
ノーパンクタイヤ  
自走式のみ  
スリムタイヤ  
●フットプレート前後位置角度調整機能付

自走式 15.2kg  
介助式 14.2kg

単位: cm

自走式: 4042, 38, 92, 90, 88, 46, 25~31, 56-58, 96, 41, 43, 45, 22インチ  
介助式: 4042, 38, 92, 90, 88, 46, 25~31, 55-57, 95.5, 41, 43, 45, 16インチ

品番 / TAISコード	月額レンタル料 1割
NEXT51BN : 自走式 座幅40cm	¥ 600 非課税
NEXT51BN42 : 自走式 座幅42cm 00066-000362	
NEXT61BN : 介助式 座幅40cm	¥ 600 非課税
NEXT61BN42 : 介助式 座幅42cm 00066-000363	

## カルティマ 多機能タイプ 低床 (ミキ)

軽量+コンパクト+ノーパンクタイヤのカルティマの背の高くない方や足こぎに適した低床タイプ。

超軽量

肘跳ね上げ  
足スイング  
介助ブレーキ  
背折れ  
折りたたみ  
ノーパンクタイヤ  
軽量 12kg以下  
●車庫ブレーキレバー延長機能付  
●ワンハンドブレーキ

自走式 11.2kg  
介助式 10.5kg

単位: cm

自走式: 40, 38, 84.5, 40, 24.5, 55, 96, 40, 22インチ  
介助式: 40, 38, 84.5, 40, 24.5, 49, 96, 40, 14インチ

エレベーター→P50 (条件あり)

品番 / TAISコード	月額レンタル料 1割
CRT-7LONV : 自走式	¥ 600 非課税
00122-000573	
CRT-8LONV : 介助式	¥ 600 非課税
00122-000575	

## ネクストコア・ミニモ(低床タイプ) ノーパンクタイヤ仕様 (松永製作所)

コンパクトタイプの低床車いす。屋内での足こぎ動作にも向いています。

低床

肘跳ね上げ  
足スイング  
肘掛高さ調整  
背張調整  
介助ブレーキ  
背折れ  
折りたたみ  
クッション付  
ノーパンクタイヤ  
自走式のみ  
スリムタイヤ  
●フットプレート前後位置角度調整機能付

自走式 14.8kg  
介助式 14.2kg

単位: cm

自走式: 4042, 36, 88, 86, 46, 22.5~28.5, 56-58, 94, 37, 39, 20インチ  
介助式: 4042, 36, 88, 86, 46, 22.5~28.5, 55-57, 94, 37, 39, 16インチ

※前座高35cm対応不可

品番 / TAISコード	月額レンタル料 1割
NEXT50BN : 自走式 座幅40cm	¥ 620 非課税
NEXT50BN42 : 自走式 座幅42cm 00066-000364	
NEXT60BN : 介助式 座幅40cm	¥ 620 非課税
NEXT60BN42 : 介助式 座幅42cm 00066-000365	

介護保険  
制  
付  
属  
品

消毒  
シ  
ス  
テ  
ム

電動  
ヘ  
ッ  
ド  
付  
属  
品

マ  
ッ  
ト  
レ  
ッ  
ス

用  
具  
・  
防  
止  
体  
位  
変  
換  
器

リ  
フ  
ト  
昇  
降  
し  
す

排  
回  
感  
知  
機  
器

車  
い  
す  
・  
電  
動  
カ  
ー  
ト

車  
い  
す  
付  
属  
品

ス  
ロ  
ー  
プ

歩  
行  
器  
・  
杖

手  
す  
り

地  
域  
生  
活  
商  
品  
館  
の  
寄  
り  
添  
い

車  
い  
す  
早  
見  
表

衛  
生  
福  
祉  
ウ  
ィ  
ル  
ス  
対  
策

ナ  
ィ  
ス  
コ  
ー  
ド  
付  
属  
品

医  
療  
福  
祉  
其  
他  
の  
付  
属  
品

# ユーティリティ・サイズ調整

CZシリーズ  
MEFシリーズ  
KJP-5  
座幅調整動画



## ウェイビトループラス

〈カワムラサイクル〉

調整しなくても体の形になじむ曲線フレーム+シーティングシステム。シートクッションはウラ返すことで2色選べます。背の高い方にも。



- 肘跳ね上げ
- 足スイング
- 背張調整
- 介助ブレーキ
- 背折れ
- 折りたたみ
- クッション付
- ノーパンクタイヤ
- 自走式のみ —
- スリムタイヤ

シートウラ面：グレー

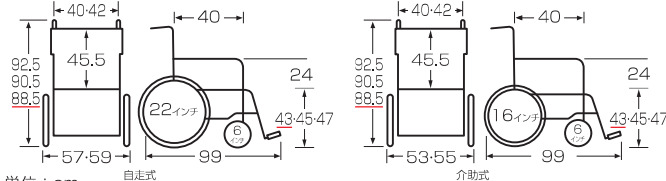

品番 / TAISコード	月額レンタル料 1割
WARP22-40 : 自走式 座幅40cm	¥ 550 非課税
00160-000309	
WARP16-40 : 介助式 座幅40cm	¥ 550 非課税
00160-000310	

## CZシリーズ 多機能タイプ

〈ミキ〉

軽量・コンパクトで跳ね上げ機能のあるユーティリティ車いす。狭小スペースでの使用や、小柄な方にも。



- 肘跳ね上げ
- 足スイング
- 背張調整
- 介助ブレーキ
- 背折れ
- 折りたたみ
- クッション付
- ノーパンクタイヤ
- 自走式のみ —
- スリムタイヤ
- 介助式のみ —
- 軽量 12kg以下
- 駐車ブレーキレバー延長機能付

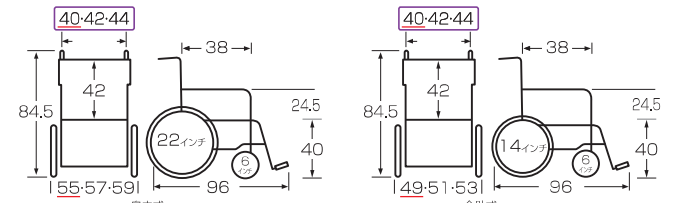

品番 / TAISコード	月額レンタル料 1割
CRT-3CZ : 自走式 <span style="border: 1px solid black; padding: 2px;">座幅調整可</span>	¥ 600 非課税
00122-000638	
CRT-4CZ : 介助式 <span style="border: 1px solid black; padding: 2px;">座幅調整可</span>	¥ 600 非課税
00122-000639	

## MEFシリーズ(標準・低床)

〈ミキ〉

座面高やシート幅などの調整がしやすく、体型に合わせてやすい多機能車いす。



- 肘跳ね上げ
- 足スイング
- 肘掛高さ調整
- 背張調整
- 介助ブレーキ
- 背折れ
- 折りたたみ
- クッション付
- ノーパンクタイヤ
- 自走式のみ —
- スリムタイヤ
- 駐車ブレーキレバー延長機能付

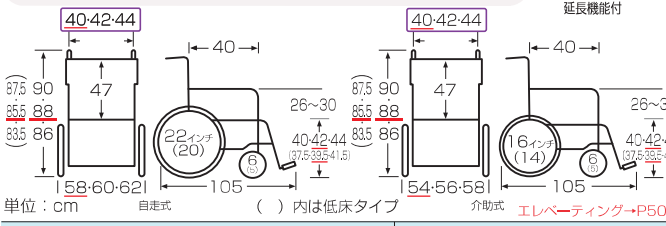

品番 / TAISコード	月額レンタル料 1割
MEF-22 : 自走式 <span style="border: 1px solid black; padding: 2px;">座幅調整可</span>	¥ 650 非課税
00122-000582	
MEF-16 : 介助式 <span style="border: 1px solid black; padding: 2px;">座幅調整可</span>	¥ 650 非課税
00122-000580	
MEF-20 : 自走式 低床 <span style="border: 1px solid black; padding: 2px;">座幅調整可</span>	¥ 650 非課税
00122-000581	
MEF-14 : 介助式 低床 <span style="border: 1px solid black; padding: 2px;">座幅調整可</span>	¥ 650 非課税
00122-000579	

## ウルトラシリーズ U7タイプ ノーパンクタイヤ

〈日進医療器〉

工具なしでシート幅が調整でき、多くのご利用者様に対応します。



- 肘跳ね上げ
- 足スイング
- 肘掛高さ調整
- 背張調整
- 介助ブレーキ
- 背折れ
- 折りたたみ
- クッション付
- ノーパンクタイヤ
- 自走式のみ —
- スリムタイヤ

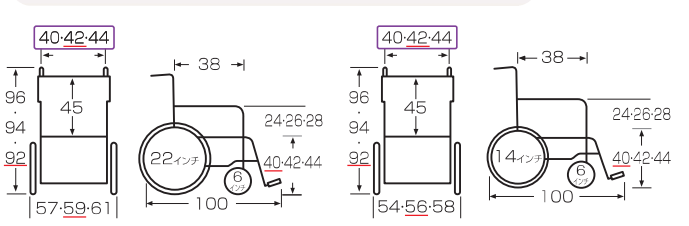

品番 / TAISコード	月額レンタル料 1割
NA-U7 : 自走式 <span style="border: 1px solid black; padding: 2px;">座幅調整可</span>	¥ 700 非課税
00175-000361	
NAH-U7 : 介助式 <span style="border: 1px solid black; padding: 2px;">座幅調整可</span>	¥ 700 非課税
00175-000362	

# 大きいサイズ・屋内用6輪車

## ネクストコア・ワイド ノーパンクタイヤ仕様 (松永製作所)

ネクストコア・アジャストの大型版。  
大柄な方に最適です。



- 肘跳ね上げ
- 足スイング
- 肘掛高さ調整
- 背張調整
- 介助ブレーキ
- 背折れ
- 折りたたみ
- クッション付
- ノーパンクタイヤ
- 自走式のみ —
- スリムタイヤ
- フットプレート前後位置角度調整機能付

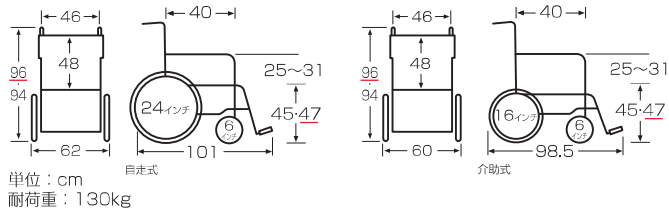

品番 / TAISコード	月額レンタル料 1割
NEXT52BN: 自走式	¥ 700 非課税
00066-000394	
NEXT62BN: 介助式	¥ 700 非課税
00066-000395	

## スキット500/スキット600

(ミキ)

全長80.5cmのコンパクト6輪車です。  
通路やトイレなどの狭小エリアでも操作・移動が容易に出来ます。



- 足スイング
- 背張調整
- 介助ブレーキ
- 背折れ
- 折りたたみ
- クッション付
- ノーパンクタイヤ
- 自走式のみ —
- スリムタイヤ
- フィットグリップハンドル
- 介助式のみ —
- 肘跳ね上げ

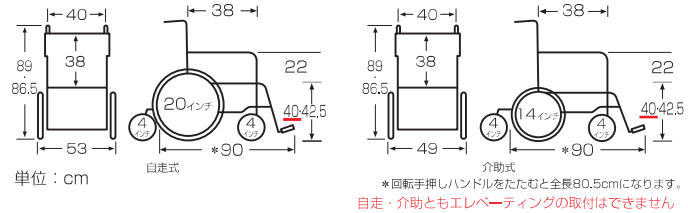

品番 / TAISコード	月額レンタル料 1割
SKT-500: 自走式	¥ 680 非課税
00122-000553	
SKT-600: 介助式	¥ 680 非課税
00122-000554	

## NEW カルティマSG 7Hi (ミキ)

高身長の方にしっかりフィットする  
座面の高い多機能タイプの車いすです。

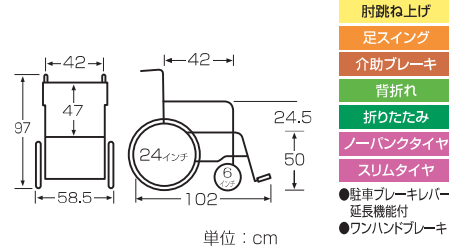

- 肘跳ね上げ
- 足スイング
- 介助ブレーキ
- 背折れ
- 折りたたみ
- ノーパンクタイヤ
- スリムタイヤ
- 駐車ブレーキレバー延長機能付
- フットプレート

品番 / TAISコード	月額レンタル料 1割
CRT-SG7HI	¥ 600 非課税
00122-000673	

## KJP-5 (ミキ)

耐荷重130kgのビッグサイズの車いす。  
大柄な方でもゆったり座れます。

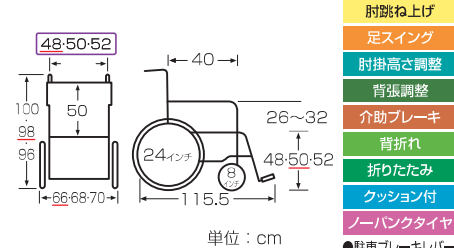

品番 / TAISコード	月額レンタル料 1割
KJP-5 座幅調整可	¥ 850 非課税
00122-000617	

## 「座王」6輪車 NA-506W (日進医療器)

長時間使用にも適した屋内用車いす。  
手でも足でもこぎやすい設計になっています。

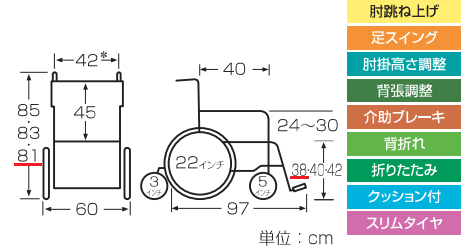

品番 / TAISコード	月額レンタル料 1割
NA-506W	¥ 700 非課税
00175-000312	

- 介護保険  
制度  
適用  
可能
- 消費税  
システム  
対応
- 電動ベッド  
対応
- マットレス
- 床ずれ防止  
用具・防止  
体位交換器
- リフト  
昇降  
可能
- 徘徊感知機器
- 車いす  
電動  
カート
- 車いす  
付属品
- スロープ
- 歩行器・杖
- 手すり
- 地域連携  
商品  
取扱い
- 車いす  
早見表
- 衛生用品  
ウリス
- ナイス  
対応
- 医療関連  
その他



# 補助ブレーキ・電動アシスト・特殊タイプ

とまっティ機能  
紹介動画



## とまっティ SKT-400B / SKT-200B

(ミキ)

立ちあがると自動でノンバックブレーキシステムが作動。  
“ブレーキのかけ忘れ”をサポートします。

自走式

18.1kg

利用者体重30kg以上

介助式

16.6kg

**安心設計**

- 肘跳ね上げ
- 足スイング
- 背張調整
- 介助ブレーキ
- 背折れ
- 折りたたみ
- クッション付

— 自走式のみ —

- スリムタイヤ
- フィットグリップ
- ハンドリム

●ノンバックブレーキシステム  
立ち上がった状態の時に  
車いすが後方へ行かない  
ようにサポートします。

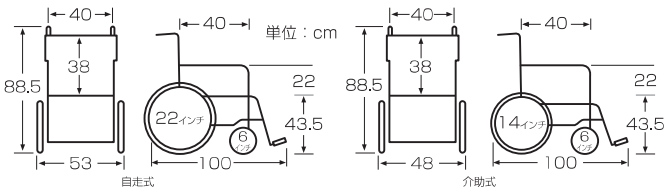

品番 / TAISコード	月額レンタル料 1割
SKT-400B / 自走式 00122-000531	¥ 600 非課税
SKT-200B / 介助式 00122-000532	¥ 600 非課税

## とまっティ CRT-1LoB / CRT-3LoB

(ミキ)

“ブレーキのかけ忘れ”をサポートするノンバックブレーキ  
システムの軽量版。

自走式のみ

標準タイプ  
CRT-1LOB

12.3kg

利用者体重30kg以上

自走式のみ

多機能タイプ  
CRT-3LOB

13.4kg

**安心設計**

- 介助ブレーキ
- 背折れ
- 折りたたみ
- クッション付
- スリムタイヤ
- CRT-3LOBのみ —
- 肘跳ね上げ
- 足スイング

●ノンバックブレーキシステム  
立ち上がった状態の時に  
車いすが後方へ行かない  
ようにサポートします。

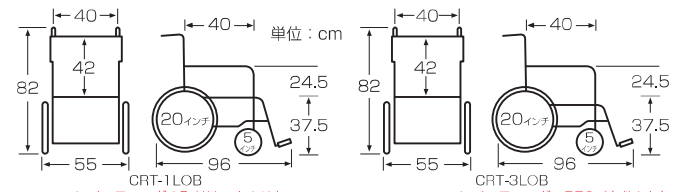

品番 / TAISコード	月額レンタル料 1割
CRT-1LOB / 標準タイプ 00122-000611	¥ 500 非課税
CRT-3LOB / 多機能タイプ 00122-000612	¥ 600 非課税

## ネクストコアマルチ フットブレーキ追加仕様 (松永製作所)

間違えて手元の駐車ブレーキを解除して  
しまってもブレーキをかけた状態にできます。

介助式のみ

14.1kg

**ブレーキ追加**

- 肘跳ね上げ
- 足スイング
- 背張調整
- 介助ブレーキ
- 背折れ
- 折りたたみ
- クッション付
- ノーバンクタイヤ

通常の駐車ブレーキと連動していないフットブレーキが別に付いています。

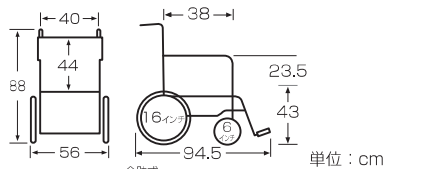

品番 / TAISコード	月額レンタル料 1割
NEXT41BND 00066-000406	¥ 600 非課税

## アシストホイールライト (在庫限り) (ナブテスコ)

独自開発のグリップで介助者の負担を検知し、  
モーターの力でアシストします。

介助式のみ

18.0kg

**電動アシスト**

- 背張調整
- 介助ブレーキ
- 背折れ
- 折りたたみ
- シートベルト付
- 転倒防止バー付

●グリップセンサー

アシスト: ラクラクスムーズ (進む方向)

自動ブレーキ: ラクラクスムーズ (下り坂(後向き))



品番 / TAISコード	月額レンタル料 1割
NAW16FSDLT 00025-000023	¥ 1,400 非課税

## トライメイトN (日進医療器)

下半身が不自由な方でも座面の昇降を  
利用して車いすの乗り降りができます。

自走式のみ

16.0kg

**座面昇降**

- 足スイング
- 背張調整

※網の力で昇降します。

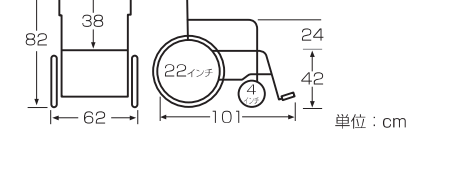

品番 / TAISコード	月額レンタル料 1割
TRM-N 00175-000290	¥ 1,500 非課税

# リクライニング・ティルト機能

マイチルトシリーズ  
横移動機能  
紹介動画



介護保険  
制度  
適用  
できる  
システム  
です。

電動ヘッド  
システム  
付属品

マットレス

床ずれ防止  
用具・防  
体位変換器

リフト・  
昇降  
いす

徘徊感知機器

車いす  
電動  
カート

車いす  
付属品

スロープ

歩行器・杖

手すり

地盤  
商品  
高さ

車いす  
早見  
表

衛生用品  
対策  
ウェア

トイレ  
設備  
その他  
医療  
関連

## リクライニング・ティルト いろいろなタイプがあります



一般的なリクライニングのタイプ。  
背中部分が倒れ、楽な姿勢がとれます。



リクライニング時にずれが少なくなる  
ように特殊な機構になっています。



背が倒れるのと同時に足が上がります。  
一度の動作で自然に  
リクライニングをします。



主におしり部分にかかった圧を背中側で  
一時的に受けて疲れをとります。  
正しく座った姿勢を保つときなどに  
使います。



フットレストの角度を  
単独で変えることができます。  
膝関節の可動域に制限のある方や、  
拘縮・骨折など足が  
曲げられない方に最適です。

## マイチルトコンパクトII

(松永製作所)

しっかり支える背シート構造で、リラックスして座れる  
標準体型の方用のティルト+リクライニング車いす。

  
リクライニング  
  
  
ティルト機能



**標準  
サイズ**

リクライニング角度  
90°~125°  
ティルト(座面)角度  
0°~30°  
ティルト+  
リクライニング角度  
90°~155°

27.5kg

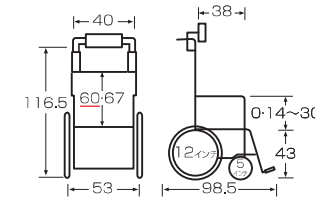

- |                  |              |
|------------------|--------------|
| 肘跳ね上げ<br>(スライド式) | 背折れ<br>折りたたみ |
| 足スイング            | クッション付       |
| 肘掛高さ調整           | ノーバンクタイヤ     |
| 背張調整             |              |
| 介助ブレーキ           |              |
- 横移動機能(リフトアップ)
  - フットブレーキ付(うしろ横)
  - 転倒防止バー付

単位: cm 耐荷重: 100kg

エレベーター機能→P50

品番 / TAISコード	月額レンタル料 1割
MH-CR2L	
00066-000413	<b>¥ 950</b> 非課税

## マイチルトミニ3D

(松永製作所)

よりコンパクトで横移動もできるティルト+リクライニング車いす。  
小柄な方や円背の方にも。

  
リクライニング  
  
  
ティルト機能



**小型**

リクライニング角度  
90°~110°  
ティルト(座面)角度  
0°~25°  
ティルト+  
リクライニング角度  
90°~135°

27.0kg

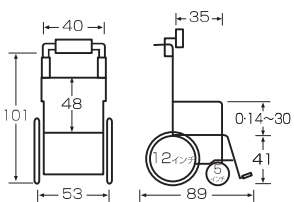

- |                  |              |
|------------------|--------------|
| 肘跳ね上げ<br>(スライド式) | 背折れ<br>(前折れ) |
| 足スイング            | 折りたたみ        |
| 肘掛高さ調整           | クッション付       |
| 背張調整             | ノーバンクタイヤ     |
| 介助ブレーキ           |              |
- 横移動機能(リフトアップ)
  - 前折れジョイント
  - フットブレーキ付(うしろ横)
  - 転倒防止バー付

単位: cm 耐荷重: 75kg

エレベーター機能→P50

品番 / TAISコード	月額レンタル料 1割
MH-SRL	
00066-000351	<b>¥ 1,000</b> 非課税

## マイチルトグラン3D

(松永製作所)

身長の高い方もゆったり座れるティルト+リクライニング  
機能付の車いす。

  
リクライニング  
  
  
ティルト機能



**大型**

リクライニング  
角度95°~130°  
ティルト(座面)  
角度0°~30°  
ティルト+  
リクライニング  
角度95°~160°

29.5kg

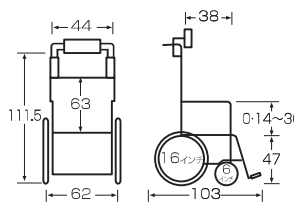

- |                  |          |
|------------------|----------|
| 肘跳ね上げ<br>(スライド式) | 介助ブレーキ   |
| 足スイング            | クッション付   |
| 肘掛高さ調整           | ノーバンクタイヤ |
| 背張調整             |          |
- 横移動機能(リフトアップ)
  - フットブレーキ付(うしろ横)
  - 転倒防止バー付

単位: cm 耐荷重: 100kg

エレベーター機能→P50

品番 / TAISコード	月額レンタル料 1割
MH-GRL	
00066-000392	<b>¥ 1,000</b> 非課税



# リクライニング・ティルト機能

## ウルトラシリーズ NAH-UC・Lo

〈日進医療器〉

なめらかで快適なティルト・リクライニング動作。利用者だけでなく介助者にもやさしい車いす。



多機能

リクライニング角度  
90°~120°  
ティルト(座面)角度  
0°~30°  
ティルト+  
リクライニング角度  
90°~150°

18.6kg

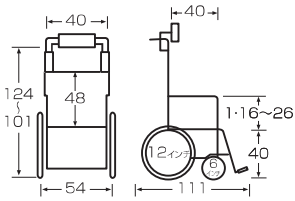

単位: cm

- 肘跳ね上げ (スライド式)
- 足スイング
- 肘掛高さ調整
- 背張調整
- 介助ブレーキ
- 折りたたみ (背シート前方倒し)
- クッション付
- ノーバンクタイヤ

●フットブレーキ付 ●転倒防止バー付

エレベーターディング→P50

品番 / TAISコード	月額レンタル料 1割
NAH-UCLO	¥ 900 非課税
00175-000345	

## CRT-WR(ダブルユール)

〈ミキ〉

女性や力の弱い方でも扱いやすい、超軽量でコンパクトなリクライニング車いす。狭小エリアでの操作・移動がスムーズに行えます。



軽量

リクライニング角度95°~130°  
ティルト(座面)角度2°~30°  
ティルト+  
リクライニング角度95°~158°

16.8kg

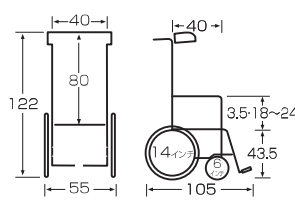

単位: cm

- 肘跳ね上げ
- 足スイング
- 肘掛高さ調整
- 背張調整
- 介助ブレーキ
- 背折れ
- 折りたたみ
- クッション付
- ノーバンクタイヤ

●フットブレーキ付 ●転倒防止バー付

エレベーターディング→P50

品番 / TAISコード	月額レンタル料 1割
CRT-WR	¥ 900 非課税
00122-000620	

## スキット8

在庫限り 〈ミキ〉

ティルト機能だけでは姿勢保持が困難な場合に背角度調整機能が有効です。



コンパクトサイズ

リクライニング角度  
90°~110°  
ティルト(座面)角度  
0°~20°  
ティルト+  
リクライニング角度  
90°~130°

22.6kg

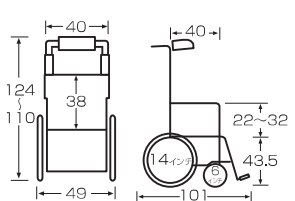

単位: cm

- 肘跳ね上げ
- 足スイング
- 肘掛高さ調整
- 背張調整
- 介助ブレーキ
- 背折れ
- 折りたたみ
- クッション付

●フットブレーキ付 ●転倒防止バー付

エレベーターディング→P50

品番 / TAISコード	月額レンタル料 1割
SKT-8	¥ 800 非課税
00122-000485	

## TRC-3DX

〈ミキ〉

長時間利用に適した姿勢保持が出来るティルト・リクライニングのコンパクト車いす。



コンパクトサイズ

リクライニング角度90°~110°  
ティルト(座面)角度0°~20°  
ティルト+  
リクライニング角度90°~130°

24.5kg

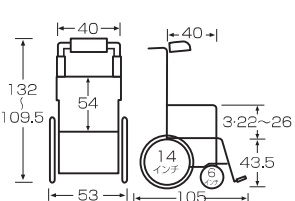

単位: cm

- 肘跳ね上げ (スライド式)
- 足スイング
- 肘掛高さ調整
- 背張調整 (伸縮ベルト)
- 介助ブレーキ
- 背折れ
- 折りたたみ
- クッション付

●フットブレーキ付 ●転倒防止バー付

エレベーターディング→P50

品番 / TAISコード	月額レンタル料 1割
TRC-3DX	¥ 900 非課税
00122-000583	

介護保険  
制で  
利用  
可能

消費税  
別  
添付  
シ  
ステム  
ペ  
イ  
メント

電動ヘッド、  
電動ヘッド、  
付属品

マットレス

床ずれ防止  
用具・  
体位交換器

リフト・  
昇降機

徘徊感知機器

車いす、  
電動車いす、  
電動カート

車いす付  
付属品

スロープ

歩行器・杖

手すり

地域福祉  
サービス  
利用  
可能

車いす  
早見表

衛生用品  
ウィルス  
対策

ナイス  
コート  
付

医療関連  
その他

# リクライニング機能のみ

## ぴったりフィット くるーん

(カワムラサイクル)

リクライニング動作を繰り返しても姿勢がくずれにくい車いす。安心感のある頭部支持クッション付。

**姿勢保持**

リクライニング角度 90°~120°

21.5kg

① リクライニング  
⑤ 足独立エレベーター機能

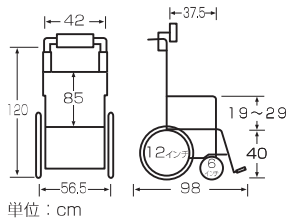

- 肘跳ね上げ
- 足スイング
- 肘掛高さ調整
- 背張調整
- 介助ブレーキ
- 背折れ
- 折りたたみ
- クッション付
- シートベルト付
- ノーバンクタイヤ

●フットブレーキ付 ●転倒防止バー付  
※エレベーター機能付

品番 / TAISコード	月額レンタル料 1割
KPKF-12	¥ <b>900</b> 非課税
00160-000250	

## モデラート

(ランダルコーポレーション)

独自のオートレス機構と、体にフィットするシートですれが少なく、リクライニング動作に強い長時間使用できる車いす。

**長時間**

リクライニング角度 95°~130°  
座面4°~24°

20.0kg

② 特殊リクライニング

前すれを軽減するオートレス機構

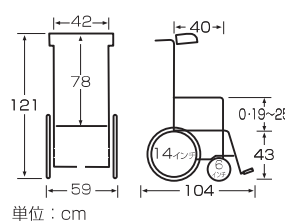

- 肘跳ね上げ (スライド式)
- 足スイング
- 肘掛高さ調整
- 背張調整
- 介助ブレーキ
- 折りたたみ (背シート前方倒し)
- クッション付

●フットブレーキ付 ●転倒防止バー付  
エレベーター→P50

品番 / TAISコード	月額レンタル料 1割
CA-4300	¥ <b>950</b> 非課税
00496-000296	

## ネクストローラーSP2

(ミキ)

独自の構造によりリクライニング時にすれが少なく、ご利用者様や介助者への負担を軽減します。

**多機能**

リクライニング時 座面14cm上昇

リクライニング角度 100°~170°

24.0kg

① リクライニング  
⑤ 足独立エレベーター機能

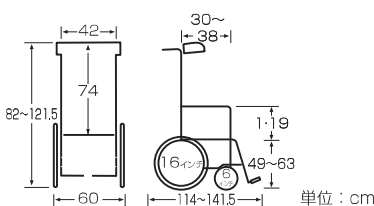

- 介助ブレーキ
- クッション付
- ノーバンクタイヤ
- 肘跳ね上げ (スライド式)
- 足スイング
- 背張調整
- フットブレーキ付 ●転倒防止バー付  
※エレベーター機能付

品番 / TAISコード	月額レンタル料 1割
NR-SP2	¥ <b>1,100</b> 非課税
00122-000491	

## オアシスポジティブ

(松永製作所)

自分で操作できるハンドリムが付いたリクライニング車いす。前折れジョイントも付いており、アクティブな生活を。

**自走式リクライニング**

**前折れジョイント**

背もたれ部分が前倒しに折れ、円背の方の体形に合わせることが出来ます。前折れ角度0°~50°(4段階)

リクライニング角度 90°~115°

23.5kg

② 特殊リクライニング  
自走式のみ

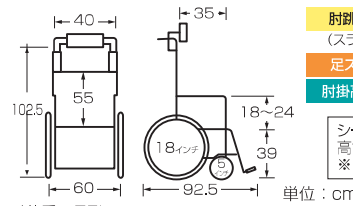

- 肘跳ね上げ (スライド式)
- 足スイング
- 肘掛高さ調整
- 背張調整
- 介助ブレーキ
- 折りたたみ
- クッション付
- フットブレーキ付 ●転倒防止バー付

シート: 紺(ビニールレザー) 枕: B-J-B(浅いタイプ) 高さ調整パイプ: ストレート ※自走介助ともダブルブレーキ付

品番 / TAISコード	月額レンタル料 1割
OS-11TRSP: 自走式	¥ <b>850</b> 非課税
00066-000295	

- 介護保険 介護要員
- 消費税 消費税
- 電動ベッド システム
- 電動ベッド 電動ベッド
- マットレス
- 床ずれ防止 用具・防止
- 体位変換器
- リフト: 昇降いす
- 徘徊感知機器
- 車いす 車いす
- 電動カート 電動カート
- 車いす付 車いす付
- スロープ
- 歩行器・杖
- 手すり
- 地盤 地盤
- 車いす 車いす
- 車いす 車いす
- 衛生用品 衛生用品
- トイレ トイレ
- 医療用品 医療用品

# 電動車いす

車いす付属品 ◆サービスコード: 171002/(予防)671002

## JWアクティブ プラス (ヤマハ)

バッテリー残量や速度設定を液晶画面に表示。

## タウンイジョイエックス プラス (ヤマハ)

わかりやすい液晶画面付操作部が付いた、コンパクトタイプの電動車いす。

## 電動車いす用予備バッテリー (ヤマハ)

電動車いす本体に付属しているバッテリーをもう1個予備として用意するためのものです。



**電動**

自走用操作部 (スライドブラケット)

取扱説明書

31.6kg Pタイプ 介助用操作部有 ニッケル水素バッテリー

- 肘跳ね上げ
- 足スイング
- 肘掛高さ調整
- 介助ブレーキ
- 背折れ
- 折りたたみ
- クッション付
- 電磁ブレーキ

●転倒防止バー付



単位: cm 延長ブレーキ: 松永製作所用



**電動**

自走用操作部 (標準ブラケット)

取扱説明書

29.4kg 介助用操作部有 ニッケル水素バッテリー

- 肘跳ね上げ (スライド式)
- 足スイング
- 肘掛高さ調整
- 介助ブレーキ
- 背折れ
- 折りたたみ
- クッション付
- 電磁ブレーキ

●転倒防止バー付

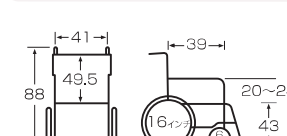

単位: cm 延長ブレーキ: 松永製作所用



ヤマハ用ニッケル水素バッテリー

品番 / TAISコード	月額レンタル料 1割
JWAP-R: 操作部右	¥ <b>2,500</b> 非課税
JWAP-L: 操作部左 00233-000097	

●連続走行距離/約15km  
●速度/前進~4.5km/h 後進~2.3km/h  
●実用登坂角度/約6°

保証対象機種

品番 / TAISコード	月額レンタル料 1割
TAUNIJXP	¥ <b>2,300</b> 非課税
00233-000094	

●連続走行距離/約16km  
●速度/前進~4.6km/h 後進~2.3km/h  
●実用登坂角度/約6°

保証対象機種

品番 / TAISコード	月額レンタル料 1割
JW-BTB	¥ <b>358</b> 税込
00233-000010	

充電器付属

## 電動車いす・電動カート の保険加入状況をご確認下さい。

供給元がレンタコムウェルの場合の  
保険内容(加入済) ※保証制度として

種類	対象	金額
普通障害	死亡後遺障害	最高 500万円
	入院保険日額	ご利用者様 3,000円
	通院保険日額	2,000円
賠償責任	身体賠償	対人 最高 3,000万円
	財産賠償	対物 最高 3,000万円
動産	動産	車両本体 本体の時価額を限度

※賠償・動産保険適用時には5,500円(税込) 申し受けます。  
対象機種 → **保証対象機種**

## 電動車いす・カート の道路交通法遵守について

電動車いす・カートの寸法について、道路交通法施行規則における「**車体寸法基準**」は、次のように定められています。

### ■基本の解釈

オプションを含めて下図の範囲を超えてしまう場合は、最寄りの警察署へ申請して下さい。

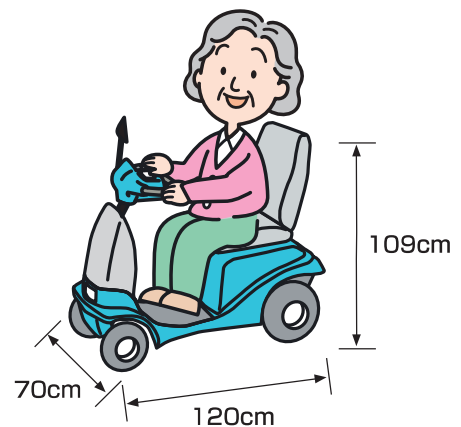



# 電動カート

## セニアカー

〈スズキ〉

「傾斜お知らせ機能」を追加。前後方LED点滅ランプを装備した安心の最新モデル



●見やすく操作しやすい  
ハンドルまわり

9型-A型はアクセルレバーが少し下に  
配置されています。

●便利なバスケット付

25ℓサイズの大型バスケット付です。  
9型-A型は前面ウィンカーランプがありません。  
※最大積載量5kg

- 連続走行距離33km
- 充電式（家庭用コンセント）
- 速度 前進1～6km/h（7型 2～6km/h）後進2km/h
- 実用登坂角度 約10°

保証対象機種

品番 / TAISコード	月額レンタル料 1割
ET-4D7(7型) <span style="border: 1px solid black; padding: 2px;">在庫限り</span> 00152-000022	¥ 2,300 非課税
ET-4D8(8型) <span style="border: 1px solid black; padding: 2px;">在庫限り</span> 00152-000025	¥ 2,300 非課税
ET-4D9(9型) <span style="border: 1px solid black; padding: 2px;">在庫限り</span> 00152-000026	¥ 2,300 非課税
ET-4DA(A型) <span style="border: 1px solid black; padding: 2px;">NEW</span> 00152-000028	¥ 2,300 非課税

オプション 車いす付属品 ◆サービスコード:171002/(予防)671002



ステッキホルダー

品番 / TAISコード	月額レンタル料 1割
ET-4D-T 00152-000014	¥ 102 非課税

## WHILL(ウィル) Model CKタイプ

在庫限り 〈WHILL〉

スタイリッシュなデザインや操作のしやすさ、  
親切設計でお出かけが楽しくなります。

取扱説明書



3つに分解可能。  
車への積み込み  
時にも便利。

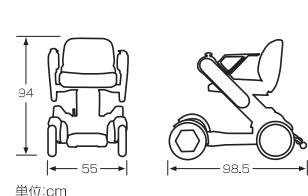

6色からお選びください



WHILL CKタイプ本体

品番 / TAISコード	月額レンタル料 1割
WHILL-CK01 <span style="border: 1px solid black; padding: 2px;">6色からお選びください</span> 01520-000005	¥ 2,600 非課税

- 連続走行距離16km
- 充電式
- 最高速度6km/h
- 実用登坂角度10°
- サイズ/輪55.0×奥行98.5×高さ94.0cm
- ショッピング/バスケット標準装備

オプション 車いす付属品 ◆サービスコード:171002/(予防)671002



予備バッテリー ※バッテリーのみ

品番 / TAISコード	月額レンタル料 1割
WHILL-C10 01520-000007	¥ 510 税込

杖ホルダー

品番 / TAISコード	月額レンタル料 1割
WHILL-C11 01520-000008	¥ 52 非課税

骨盤ベルト(シートベルト)

品番 / TAISコード	月額レンタル料 1割
WHILL-C12 01520-000009	¥ 52 非課税

## 電動カート・電動車いすについてのお願い

レンタル商品は、新品を販売するものとは違い、商品が製造されてからある程度使用され、年数の経っているものを使用しています。表示されている「走行距離」等の能力は必ずしも出るものではありませんのでご理解いただけますよう、お願い申し上げます。

このような方は電動4輪車をご利用できません。

- 視覚、聴覚に障害をお持ちで、周囲の状況が判断できない
- 安全や危険の判断ができない
- 首や体幹が維持できない
- 商品の使い方が理解できない
- 交通ルールが理解できない
- 上肢左右ともに力がはいるらない
- 充電するための場所がない

●単独使用の場合課税となります。

介護保険  
制度  
適用  
あり

消費  
税率  
適用  
あり

電動  
ヘッ  
タ  
付  
属  
品

マ  
ット  
レ  
ス

用  
具  
・  
防  
止  
体  
位  
変  
換  
器

リ  
フ  
ト  
・  
昇  
降  
い  
す

排  
徊  
感  
知  
機  
器

車  
い  
す  
・  
電  
動  
カ  
ー  
ト

車  
い  
す  
付  
属  
品

ス  
ロ  
ー  
プ

歩  
行  
器  
・  
杖

手  
す  
り

地  
域  
生  
活  
商  
品  
の  
寄  
与  
品

車  
い  
す  
早  
見  
表

衛  
生  
通  
品  
ウ  
ィ  
ル  
ス

ナ  
イ  
ス  
コ  
ー  
ト  
取  
付  
機  
器

医  
療  
機  
器  
の  
他