

プライバシーを守る排泄ケアを

# 排泄関連

人の尊厳を守るため、排泄ケアには最も気を遣いたい。不快感を取り除き、なるべく自助を促す工夫が大切です。

排泄は生命維持に大切な生理機能であり、人の尊厳に関わる大変デリケートな問題です。本人の気持ちを尊重した適切な排泄ケアをすることで、より積極的な生活ができるよう、自立を手助けしてあげましょう。

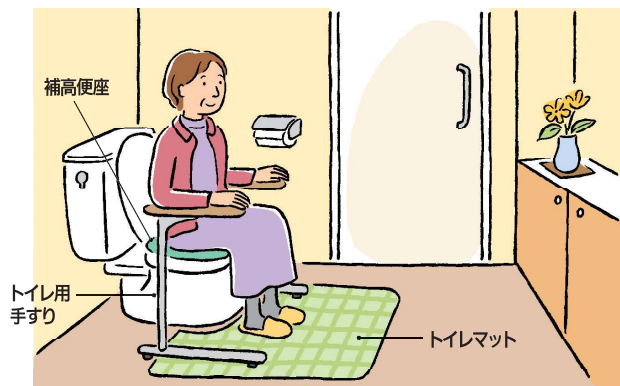

補高便座

トイレ用  
手すり

トイレマット

## トイレの環境を整えて自立を支援

### トイレ用 手すり

▶ P186~



膝掛けに体重をかけることで腕や膝への負担が軽くなります。身体が便器の中央にくるので安心して座れます

### 補高便座

▶ P187~



リウマチ等により関節を曲げにくい方におすすめです。便座を高くすることで、膝を深く曲げなくてもいいので、立ち座りが楽になります。痛みを緩和する柔らかな素材もあります

### トイレマット

▶ P189



トイレ周りの気になる臭いや飛び散り汚れの予防には、トイレマットがおすすめです。消臭機能や拭き取りやすいなど清潔・快適に保つことができます

## ポータブルトイレで転倒や失禁のリスクを軽減

### ポータブルトイレの特長と注意点

- 尿意を感じたらすぐに排泄でき失禁が減る、介助なしで排泄でき、我慢せずに排泄欲がわくなどの効果があります
- 日中は自宅のトイレを使用し、夜間や冬場だけ使用することで、暗い中での転倒や急激な温度変化など身体への負担を軽減できます
- ソフト便座、暖房便座、脱臭、温水洗浄便座の機能を選択できます
- プライバシーに配慮し、衝立やスクリーンを立てるなどの工夫をしましょう

### 樹脂製

▶ P182~



臭いがつきにくいプラスチックタイプで手入れが簡単になります。軽量で持ち運びが楽になりますが安定性は下がります。ひじ掛けが昇降または跳ね上げできるタイプだと、ベッドからの移乗が楽になります

### 家具調

▶ P178~



室内で違和感なく使えるので、部屋にトイレがあるという利用者の心理的負担を軽減します。自重で安定し、立ち座りが楽になります

## トイレへの移動が困難な方に、ベッド周りの排泄ケア

### 尿器

▶ P209



排泄物が直接肌に触れないので、不快感や肌トラブル、感染のリスクを軽減し、自分でできるという自尊心を保てます

### 自動採尿器

▶ P210



トイレに移動・移乗できない方の、より自立した排尿を支援します。寝たままでも自動的に採尿できます

### 軽失禁パッド・おむつ

▶ P193~



排泄物の量や頻度、介護の状況などに応じて、様々なタイプのおむつがあります

### おむつの選択目安のマーク

- 1 一人で歩ける  
失禁パンツ、紙おむつなど
- 2 介助があると歩ける・座れる  
失禁パンツ、紙おむつなど
- 3 介助が必要  
紙おむつ、防水シートなど

食事

入浴

ベッド

衣類

歩行

排泄

住宅改修

日常生活

健康管理

医療施設

住環境

その他

### 排泄関連：マークの説明

一般財団法人製品安全協会が製品の安全性に関する基準に合格した生活用品につけるマーク

**SIAA** ISO22196 for KOHKIN  
**SIAA** ISO22196 for KOHKIN  
 抗菌製品技術協議会が制定した抗菌のシンボルマークで抗菌性・安全性・適切な表示の基準を満たした製品を表示

**〈設備〉**

洗濯機	内の表示について
脱水機	○ 使用可
乾燥機	× 使用不可
手洗い	00°C 耐久温度(以下) 家庭用

※マークに属する情報はマーク下に配置しています。

**〈特長〉**  
**アルコール** 商品の特長(無着色、無香料 など)

**〈機能〉**  
**抗菌** 商品の主な機能(撥水、消臭、防臭 など)

**〈付加情報〉**  
**小柄な方向け** 商品に対する付加情報(ポケット付 など)

**〈標準機能/ポータルトイレ〉**  
 主な標準機能を  該当  非該当で表しています

**〈その他〉**

**完成品** **要組立** 商品納品時の形態

**電源** AC100V 稼働するために必要な電源

**消費電力** 120W 稼働するために必要な消費電力数

**トイレ** 流せない トイレに流せる可否

**トイレ** 流せる

**吸水量目安** 約500cc 商品が吸う水量の目安

**効果持続** 約24時間 商品の効果持続時間

### 1 木製さくら片付け簡単トイレ 肘掛跳ね上げN 完成品

排泄物処理袋をセットして、片付け簡単!

ひじ掛け内寸: 最小38.7(ひじ掛け先端部)・最大42

高さ調節ノブ

**231-T1152** 在庫商品 介・購入

140060 普通便座 **¥88,000** (税抜¥80,000)

140061 やわらか便座 **¥93,500** (税抜¥85,000)

●重さ(普通便座)/16.1kg●最大使用者体重/100kg●材質/本体部:天然木(ラッカー塗装)、ひじ掛け:天然木(ラッカー塗装)、スチール(ポリエスチル塗装)、座面・背もたれ:合成皮革・ウレタンフォーム、パケツ:汚水受け・便座(普通便座)・便座芯板(やわらか便座):ポリプロピレン、便座(やわらか便座):EVA樹脂、汚水受け用袋止め:シリコンゴム●生産国/ベトナム●(D) ※は各々 (株)リッチェル

ひじ掛け跳ね上げ ひと掛け昇降 ひじ掛け高さ調整 ソフト便座 暖房便座 シャワー洗浄 キャスター付 オイルタンパー 防汚トレイ 脱臭機能

### 2 安寿 家具調トイレ コンパクト 要組立 抗菌

幅48cm!!場所をとらない超コンパクトな家具調トイレ。

アーチ型支柱によるひじ掛け形状

**231-T0767** 在庫商品 介・購入

533-670 標準便座 **¥45,100★** (税抜¥41,000)

●重さ/約13.5kg●最大使用者体重/100kg●材質/天然木、ウレタン樹脂塗装、合成皮革、ウレタンフォーム、ポリプロピレン●生産国/日本、ベトナム●(Q) アロン化成(株)

ひじ掛け跳ね上げ ひと掛け昇降 ひじ掛け高さ調整 ソフト便座 暖房便座 シャワー洗浄 キャスター付 オイルタンパー 防汚トレイ 脱臭機能

### 3 家具調スマートトイレ NEO はねあげ 完成品

お客様の声からスマートなトイレができました。

**231-T1072** 在庫商品 介・購入

533-685 標準便座 **¥62,700★** (税抜¥57,000)

533-686 ソフト便座 **¥64,900★** (税抜¥59,000)

●重さ(標準)/16.8kg●最大使用者体重/100kg●材質/天然木(ラバーウッド)、ウレタン樹脂塗装、合成皮革、ウレタンフォーム、PP●生産国/日本(木部:ベトナム)●(D) アロン化成(株)

ひじ掛け跳ね上げ ひと掛け昇降 ひじ掛け高さ調整 ソフト便座 暖房便座 シャワー洗浄 キャスター付 オイルタンパー 防汚トレイ 脱臭機能

### 4 さわやかチェア 泉II 完成品

コンパクトで機能満載の家具調トイレ。座面の角度が調整できます。

背の奥行調整2cm

肘掛けはね上げタイプ

**231-T0666** 直・送込 介・購入

8252 肘掛け自在タイプ **各¥69,300★** (税抜¥63,000)

8253 肘掛けはね上げタイプ

8256 肘掛け自在タイプ **各¥82,500★** (税抜¥75,000)

8257 肘掛けはね上げタイプ

●重さ(標準)/約17.5kg●最大使用者体重/100kg●材質/天然木、EVA、ABS●生産国/日本●(D) ウチエ(株)

ひじ掛け跳ね上げ ひと掛け昇降 ひじ掛け高さ調整 ソフト便座 暖房便座 シャワー洗浄 キャスター付 オイルタンパー 防汚トレイ 脱臭機能

### 5 さわやかチェアPTN 完成品

全幅50cmと肘掛けはねあげでは珍しい幅狭タイプ!

**231-T1129** 直・送込 介・購入

8261 標準便座 **¥66,550★** (税抜¥60,500)

8263 ホット便座 **¥79,750★** (税抜¥72,500)

●重さ(8261)/約17kg●最大使用者体重/100kg●材質/本体:天然木、便座:(表)EVA(裏)ABS、パケツ・二重パケツ:ポリプロピレン●生産国/日本●(D) ウチエ(株)

ひじ掛け跳ね上げ ひと掛け昇降 ひじ掛け高さ調整 ソフト便座 暖房便座 シャワー洗浄 キャスター付 オイルタンパー 防汚トレイ 脱臭機能

### 6 さわやかチェア PT 完成品

現場の声に応じて2タイプご用意。便座は取り外して洗えるので清潔。

背の奥行調整2cm

ベッドとのすき間を埋め、移乗をサポートします。

**231-T0525** 直・送込 介・購入

8221 ひじ掛け標準 **各¥65,450★** (税抜¥59,500)

8220 ひじ掛け自在タイプ

8223 ホット便座 **各¥78,650★** (税抜¥71,500)

8222 ひじ掛け自在タイプ

●重さ(標準)/18kg●最大使用者体重/100kg●材質/天然木、EVA、ABS●生産国/日本●(D) ウチエ(株)

ひじ掛け跳ね上げ ひと掛け昇降 ひじ掛け高さ調整 ソフト便座 暖房便座 シャワー洗浄 キャスター付 オイルタンパー 防汚トレイ 脱臭機能

### 7 さわやかあさひ 完成品

力を掛けやすい安定肘掛けで立ち座りをサポート。

**231-T1155** 直・送込 介・購入

8215 **¥69,300** (税抜¥63,000)★

●重さ/約18.5kg●最大使用者体重/100kg●材質/本体:天然木、便座:(表)EVA(裏)ABS、パケツ・二重パケツ:ポリプロピレン●生産国/日本●(D) ウチエ(株)

ひじ掛け跳ね上げ ひと掛け昇降 ひじ掛け高さ調整 ソフト便座 暖房便座 シャワー洗浄 キャスター付 オイルタンパー 防汚トレイ 脱臭機能

### 1 安寿 家具調トイレ AR-SA1 (シャワピタ)

これからはシャワーがあなたに合います。

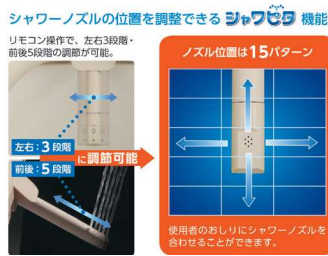

**231-T0807** 在庫商品 介・購入  
533-814 はねあげL 各¥187,000★  
533-816 はねあげH (税抜¥170,000)  
●重さ(はねあげL)/28.4kg●最大使用者体重/100kg●材質/合成皮革、ウレタンフォーム、天然木(ラバーウッド)、スチール、ポリプロピレン、ABS樹脂、ポリエチレン●生産国/日本、インドネシア●(D) アロン化成(株)  
ひじ掛けぬが上げ ひじ掛け昇降 ひじ掛け高さ調整 ソフト便座 暖房便座  
シャワー洗浄 キャスター付 オイルタンパー 防汚トレイ 脱臭機能

### 2 安寿 家具調トイレ AR-SA1 ライト

より小さく、より軽く、より求めやすく。



**231-T0882** 在庫商品 介・購入  
533-818 ノーマル ¥143,000★ (税抜¥130,000)  
●重さ/約20kg●最大使用者体重/100kg●材質/天然木(ラバーウッド)、合成皮革、ウレタンフォーム、ポリプロピレン、ポリエチレン●(D) アロン化成(株)  
ひじ掛けぬが上げ ひじ掛け昇降 ひじ掛け高さ調整 ソフト便座 暖房便座  
シャワー洗浄 キャスター付 オイルタンパー 防汚トレイ 脱臭機能

### 3 安寿 トワレットチェア

ポータブルトイレにみえないデザインなので、お部屋に置いても違和感がありません。

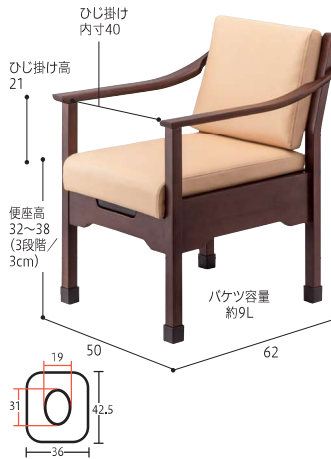

**231-T0821** 在庫商品 介・購入  
533-062 ¥55,880 (税抜¥50,800)★  
●重さ/11.5kg●最大使用者体重/100kg●材質/天然木(ラバーウッド)、合成皮革、ウレタンフォーム、ポリプロピレン、エラストマー●付属品/消臭シート、紙筒、便座カバー1枚●生産国/日本(木部:ベトナム)●(D) アロン化成(株)  
ひじ掛けぬが上げ ひじ掛け昇降 ひじ掛け高さ調整 ソフト便座 暖房便座  
シャワー洗浄 キャスター付 オイルタンパー 防汚トレイ 脱臭機能

### 4 木製さらく軽~いトイレ

設置や移動に便利な軽量コンパクトな家具調トイレ。



**231-T1132** 直・送込 介・購入  
140056 普通便座 ¥27,500 (税抜¥25,000)★  
140057 やわらか便座 ¥33,000 (税抜¥30,000)★  
●重さ(普通)/7.8kg●最大使用者体重/100kg●材質/天然木、ポリプロピレン、他●生産国/ベトナム●(D) リッチェル(株)  
ひじ掛けぬが上げ ひじ掛け昇降 ひじ掛け高さ調整 ソフト便座 暖房便座  
シャワー洗浄 キャスター付 オイルタンパー 防汚トレイ 脱臭機能

### 5 たため~るA

収納に便利な折りたたみポータブルトイレ。



**231-T1153** 直・送込 介・購入  
8080 肘はね上げ  
8081 肘固定  
8082 肘はね上げ袋  
8083 肘固定袋  
↑各¥69,080★ (税抜¥62,800)  
●重さ(肘はね上げ)/約13kg●最大使用者体重/100kg●材質/本体:アルミ・ステンレス、樹脂、便座:EVA・ABS、バケツ:ポリプロピレン、外袋:PVC(肘はね上げ袋、肘固定袋)●付属品/布製ペーパーホルダー15、消臭パッド●生産国/日本●1(D) ※は各々 ウチ工(株)  
ひじ掛けぬが上げ ひじ掛け昇降 ひじ掛け高さ調整 ソフト便座 暖房便座  
シャワー洗浄 キャスター付 オイルタンパー 防汚トレイ 脱臭機能

### 6 あらえ~るIIA

多機能丸洗いトイレ。



### 7 どこでも片手でペーパーホルダー

片手で簡単にペーパーがカットできます。



### 8 安寿 家具調トイレセレクトR 自動ラップ

排泄介護の悩みを包み込む。



**231-T1008** 在庫商品 介・購入  
533-940 標準便座 ¥152,900 (税抜¥139,000)★  
ノーマルタイプ  
533-941 ソフト便座 ¥159,500 (税抜¥145,000)★  
533-942 暖房便座 ¥170,500 (税抜¥155,000)★  
533-943 標準便座 ¥176,000 (税抜¥160,000)★  
はねあげタイプ  
533-944 ソフト便座 ¥182,600 (税抜¥166,000)★  
533-945 暖房便座 ¥193,600 (税抜¥176,000)★  
●重さ(ノーマルタイプ標準)/19.5kg●最大使用者体重/100kg●材質/本体:木、便座:ポリプロピレン●生産国/日本●ベトナム●(D)※消耗品は付属していませんので、必ず消耗品を別途ご購入ください。 ※は各々 アロン化成(株)  
ひじ掛けぬが上げ ひじ掛け昇降 ひじ掛け高さ調整 ソフト便座 暖房便座 シャワー洗浄 キャスター付 オイルタンパー 防汚トレイ 脱臭機能

### 9 自動ラップポータブルトイレ用消耗品

フィルムで汚物を密閉し、ニオイを防ぎます。



## 住環境・症状・体格・そして機能で選べる!

あなたにぴったりのトイレが見つかります

### 1 コンパクト

コンパクト幅48cm



### 2 ひじかけノーマル

標準幅50cm ワイド幅56cm



### 3 ひじかけはねあげ

標準幅54cm ワイド幅60cm



※( )内の寸法はワイドタイプの寸法です。

※( )内の寸法はワイドタイプの寸法です。

231-T0938 在庫商品 介・購入

231-T0930 在庫商品 介・購入

231-T0937 在庫商品 介・購入

コンパクト		標準		ワイド	
標準便座	533-880 ￥50,600★ (税抜¥46,000)	533-850 ￥70,400★ (税抜¥64,000)	533-856 ￥77,000★ (税抜¥70,000)	533-865 ￥85,250★ (税抜¥77,500)	533-871 ￥92,400★ (税抜¥84,000)
ソフト	533-881 ￥57,200★ (税抜¥52,000)	533-851 ￥77,000★ (税抜¥70,000)	533-857 ￥83,600★ (税抜¥76,000)	533-866 ￥91,850★ (税抜¥83,500)	533-872 ￥99,000★ (税抜¥90,000)
暖房	533-882 ￥68,200★ (税抜¥62,000)	533-852 ￥88,000★ (税抜¥80,000)	533-858 ￥94,600★ (税抜¥86,000)	533-867 ￥102,850★ (税抜¥93,500)	533-873 ￥110,000★ (税抜¥100,000)
標準快通脱臭	533-883 ￥76,450★ (税抜¥69,500)	533-853 ￥96,250★ (税抜¥87,500)	533-859 ￥102,850★ (税抜¥93,500)	533-868 ￥111,100★ (税抜¥101,000)	533-874 ￥118,250★ (税抜¥107,500)
ソフト快通脱臭	533-884 ￥84,150★ (税抜¥76,500)	533-854 ￥103,950★ (税抜¥94,500)	533-860 ￥110,550★ (税抜¥100,500)	533-869 ￥118,800★ (税抜¥108,000)	533-875 ￥125,950★ (税抜¥114,500)
暖房快通脱臭	533-885 ￥92,950★ (税抜¥84,500)	533-855 ￥112,750★ (税抜¥102,500)	533-861 ￥119,350★ (税抜¥108,500)	533-870 ￥127,600★ (税抜¥116,000)	533-876 ￥134,750★ (税抜¥122,500)

標準		ワイド	
標準便座	533-850 ￥70,400★ (税抜¥64,000)	533-856 ￥77,000★ (税抜¥70,000)	533-865 ￥85,250★ (税抜¥77,500)
ソフト	533-851 ￥77,000★ (税抜¥70,000)	533-857 ￥83,600★ (税抜¥76,000)	533-866 ￥91,850★ (税抜¥83,500)
暖房	533-852 ￥88,000★ (税抜¥80,000)	533-858 ￥94,600★ (税抜¥86,000)	533-867 ￥102,850★ (税抜¥93,500)
標準快通脱臭	533-853 ￥96,250★ (税抜¥87,500)	533-859 ￥102,850★ (税抜¥93,500)	533-868 ￥111,100★ (税抜¥101,000)
ソフト快通脱臭	533-854 ￥103,950★ (税抜¥94,500)	533-860 ￥110,550★ (税抜¥100,500)	533-869 ￥118,800★ (税抜¥108,000)
暖房快通脱臭	533-855 ￥112,750★ (税抜¥102,500)	533-861 ￥119,350★ (税抜¥108,500)	533-870 ￥127,600★ (税抜¥116,000)

標準		ワイド	
標準便座	533-865 ￥85,250★ (税抜¥77,500)	533-871 ￥92,400★ (税抜¥84,000)	533-876 ￥134,750★ (税抜¥122,500)
ソフト	533-866 ￥91,850★ (税抜¥83,500)	533-872 ￥99,000★ (税抜¥90,000)	533-875 ￥125,950★ (税抜¥114,500)
暖房	533-867 ￥102,850★ (税抜¥93,500)	533-873 ￥110,000★ (税抜¥100,000)	533-874 ￥118,250★ (税抜¥107,500)
標準快通脱臭	533-868 ￥111,100★ (税抜¥101,000)	533-874 ￥118,250★ (税抜¥107,500)	533-876 ￥134,750★ (税抜¥122,500)
ソフト快通脱臭	533-869 ￥118,800★ (税抜¥108,000)	533-875 ￥125,950★ (税抜¥114,500)	533-876 ￥134,750★ (税抜¥122,500)
暖房快通脱臭	533-870 ￥127,600★ (税抜¥116,000)	533-876 ￥134,750★ (税抜¥122,500)	533-876 ￥134,750★ (税抜¥122,500)

●重さ(標準)/14kg●最大使用者体重/100kg●材質/天然木(ラバーウッド)、ウレタン塗装、合成皮革(PVC)、ポリプロピレン、発泡EVA樹脂●(D) アロン化成(株)

●重さ(標準)/16.3kg●最大使用者体重/100kg●材質/天然木(ラバーウッド)、ウレタン塗装、合成皮革(PVC)、ポリプロピレン、発泡EVA樹脂●(D) アロン化成(株)

●重さ(標準)/19.3kg●最大使用者体重/100kg●材質/天然木(ラバーウッド)、ウレタン塗装、合成皮革(PVC)、ポリプロピレン、発泡EVA樹脂●(D) アロン化成(株)

※オプション: ひじ掛けはね上げ、ひじ掛け昇降、ひじ掛け高さ調整、ソフト便座、暖房便座、シャワー洗浄、キャスター付、オイルダンパー、防汚トレイ、脱臭機能

※オプション: ひじ掛けはね上げ、ひじ掛け昇降、ひじ掛け高さ調整、ソフト便座、暖房便座、シャワー洗浄、キャスター付、オイルダンパー、防汚トレイ、脱臭機能

※オプション: ひじ掛けはね上げ、ひじ掛け昇降、ひじ掛け高さ調整、ソフト便座、暖房便座、シャワー洗浄、キャスター付、オイルダンパー、防汚トレイ、脱臭機能

※は各々

#### 脱臭機能付も選択可能

強力吸引 & 強力脱臭

臭い 99% カット

#### 便座が選択可能

標準

ソフト

暖房

#### さらに

排泄物の後始末を楽にする、「自動ラップ」タイプもラインナップ

▶ 詳細は 179 ページをご覧ください。

## ポータブルトイレは「お手入れ」で選ばれる時代です

尿こぼれ・木部への浸透を防ぐ!

すべての便座が長穴形状なので尿こぼれを防ぎます



尿のこぼれガード付き

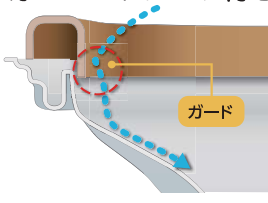

汚れやすい部分はプラスチックに

尿がついても染み込まずに拭き取れます



Panasonic

家具調トイレ 座楽 シリーズ

用途にあわせてお勧めしやすい 従来よりもコンパクトに!

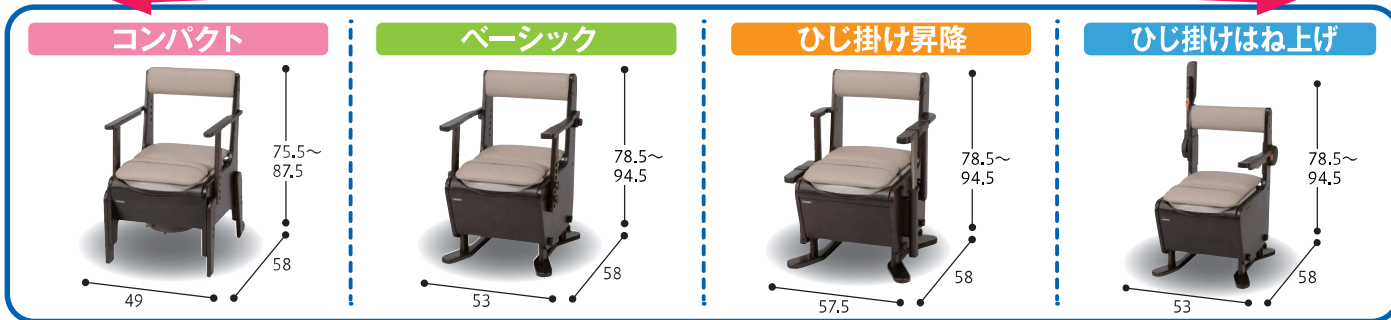

**NEW 全機種長穴便座!**

尿もれしにくい  
ふき取りしやすい

従来便座 長穴便座

29cm 32cm

**NEW**

すすぎがラクな、  
まあーいバケツ

パナソニックは

**脱臭力**

ニオイを「吸着」+「分解」するW脱臭構造

脱臭機能・あたたか便座機能は各電源が必要です。

わずか1分! 光触媒と活性炭で、気になるニオイを強力脱臭!

1 家具調トイレ<座楽>ひじ掛け昇降

1人で移動しやすい昇降タイプ。



231-T0993	在庫商品	介・購入
PN-L23706 プラスチック便座	¥93,500★	(税抜¥85,000)
PN-L23707 ソフト便座	¥97,900★	(税抜¥89,000)
PN-L23708 あたたか便座	¥106,700★	(税抜¥97,000)
PN-L23716 脱臭プラスチック便座	¥118,800★	(税抜¥108,000)
PN-L23717 脱臭ソフト便座	¥123,200★	(税抜¥112,000)
PN-L23718 脱臭あたたか便座	¥125,400★	(税抜¥114,000)

●重さ(プラスチック便座)/20.5kg●最大使用者体重/100kg●材質/天然木、合成皮革、ポリプロピレン、銅材●付属品/便座カバー、消臭液●生産国/ベトナム●(D) ※は各々 パナソニック

ひじ掛けはね上げ 脱臭機能※  
ひじ掛け昇降 シャワー洗浄 カスター付 オイルタンパー 防汚トレイ

2 家具調トイレ<座楽>コンパクト

小柄な方にお求めになりやすいコンパクトタイプ。



**231-T0990** 在庫商品 介・購入

PN-L23206 プラスチック便座	¥50,600★	(税抜¥46,000)
PN-L23207 ソフト便座	¥55,000★	(税抜¥50,000)
PN-L23208 あたたか便座	¥63,800★	(税抜¥58,000)
PN-L23216 脱臭プラスチック便座	¥75,900★	(税抜¥69,000)
PN-L23217 脱臭ソフト便座	¥80,300★	(税抜¥73,000)
PN-L23218 脱臭あたたか便座	¥89,100★	(税抜¥81,000)

●重さ(プラスチック便座)/14kg●最大使用者体重/100kg●材質/天然木、合成皮革、ポリプロピレン●付属品/便座カバー、消臭液●生産国/ベトナム●(D) ※は各々 パナソニック

ひじ掛けはね上げ 脱臭機能※  
ひじ掛け昇降 シャワー洗浄 カスター付 オイルタンパー 防汚トレイ

3 家具調トイレ<座楽>ベーシック

機能充実なベーシックタイプ。



**231-T0991** 在庫商品 介・購入

PN-L23306 プラスチック便座	¥74,800★	(税抜¥68,000)
PN-L23307 ソフト便座	¥79,200★	(税抜¥72,000)
PN-L23308 あたたか便座	¥88,000★	(税抜¥80,000)
PN-L23316 脱臭プラスチック便座	¥100,100★	(税抜¥91,000)
PN-L23317 脱臭ソフト便座	¥104,500★	(税抜¥95,000)
PN-L23318 脱臭あたたか便座	¥113,300★	(税抜¥103,000)

●重さ(プラスチック便座)/18kg●最大使用者体重/100kg●材質/天然木、合成皮革、ポリプロピレン●付属品/便座カバー、消臭液●生産国/ベトナム●(D) ※は各々 パナソニック

ひじ掛けはね上げ 脱臭機能※  
ひじ掛け昇降 シャワー洗浄 カスター付 オイルタンパー 防汚トレイ

4 家具調トイレ<座楽>ひじ掛けはねあげダークブラウン

広いスペースで介助しやすい、はねあげタイプ。



**231-T0992** 人気 在庫商品 介・購入

PN-L23406 プラスチック便座	¥85,800★	(税抜¥78,000)
PN-L23407 ソフト便座	¥90,200★	(税抜¥82,000)
PN-L23408 あたたか便座	¥99,000★	(税抜¥90,000)
PN-L23416 脱臭プラスチック便座	¥111,100★	(税抜¥101,000)
PN-L23417 脱臭ソフト便座	¥115,500★	(税抜¥105,000)
PN-L23418 脱臭あたたか便座	¥124,300★	(税抜¥113,000)

●重さ(プラスチック便座)/20.5kg●最大使用者体重/100kg●材質/天然木、合成皮革、ポリプロピレン、銅材●付属品/便座カバー、消臭液●生産国/ベトナム●(D) ※は各々 パナソニック

ひじ掛けはね上げ 脱臭機能※  
ひじ掛け昇降 シャワー洗浄 カスター付 オイルタンパー 防汚トレイ

5 家具調トイレ<座楽>ひじ掛けはねあげミディアムブラウン

ずっとグッド。座楽。

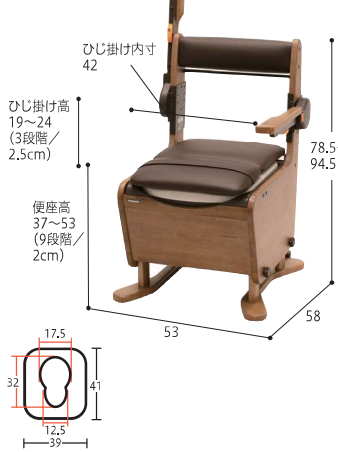

**231-T0992** 在庫商品 介・購入

PN-L23406MB プラスチック便座	¥85,800★	(税抜¥78,000)
PN-L23407MB ソフト便座	¥90,200★	(税抜¥82,000)
PN-L23408MB あたたか便座	¥99,000★	(税抜¥90,000)
PN-L23416MB 脱臭プラスチック便座	¥111,100★	(税抜¥101,000)
PN-L23417MB 脱臭ソフト便座	¥115,500★	(税抜¥105,000)
PN-L23418MB 脱臭あたたか便座	¥124,300★	(税抜¥113,000)

●重さ(プラスチック便座)/20.5kg●最大使用者体重/100kg●材質/天然木、合成皮革、ポリプロピレン、銅材●付属品/便座カバー、消臭液●生産国/ベトナム●(D) ※は各々 パナソニック

ひじ掛けはね上げ 脱臭機能※  
ひじ掛け昇降 シャワー洗浄 カスター付 オイルタンパー 防汚トレイ

# 1 ポータブルトイレ(座楽)ラフィーン

「便フタオープンアシスト機能」+「昇降式ひじ掛け」=「移乗や介助が便利」。

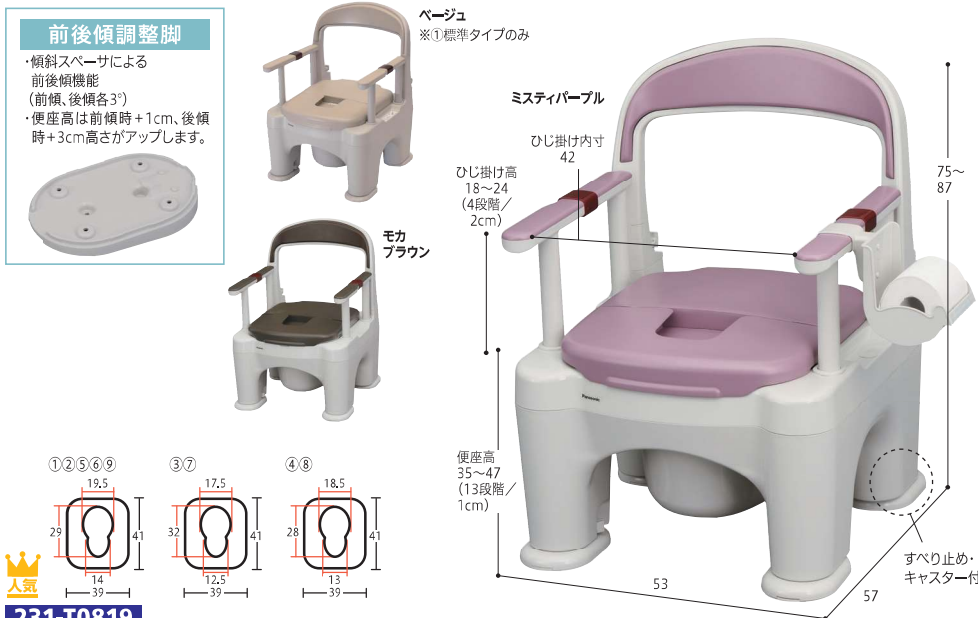

231-T0819

品番	タイプ	前後傾調整脚	センサー式自動脱臭	価格	品番	タイプ	前後傾調整脚	センサー式自動脱臭	価格
PN-L30200B PN-L30200V PN-L30200BE	①標準タイプ(プラスチック便座)	-	-	各¥33,000(税抜¥30,000)★	PN-L30211B PN-L30211V	⑥脱臭標準タイプ(プラスチック便座)	●	●	各¥62,700(税抜¥57,000)★
PN-L30201B PN-L30201V	②標準タイプ(プラスチック便座)	●	-	各¥36,300(税抜¥33,000)★	PN-L30216B PN-L30216V	⑦脱臭長穴プラスチック便座タイプ	●	●	各¥67,100(税抜¥61,000)★
PN-L30206B PN-L30206V	③長穴プラスチック便座タイプ	●	-	各¥40,700(税抜¥37,000)★	PN-L30212B PN-L30212V	⑧脱臭ソフト便座タイプ	●	●	各¥77,000(税抜¥70,000)★
PN-L30202B PN-L30202V	④ソフト便座タイプ	●	-	各¥51,700(税抜¥47,000)★	PN-L30213B PN-L30213V	⑨脱臭あたたか便座タイプ	●	●	
PN-L30203B PN-L30203V	⑤あたたか便座タイプ	●	-						

※品番の末尾は、B:ブラウン、V:パープル、BE:ベージュを表しています。

●重さ(標準タイプ)/9.5kg●最大使用者体重/100kg●材質/本体・便フタ・ひじ掛けカバー:ポリプロピレン、ひじ掛け本体・背もたれ本体:ABS樹脂、背もたれカバー:ポリエチレン●付属品/ワンハンドカットペーパーホルダー、消臭液、キャスター、便座カバー(③⑤あたたか便座タイプは除く)●(D)※便座タイプの詳細については、メーカーカタログ、HPにてご確認ください。

ひじ掛けなし | ひじ掛け昇降 | ひじ掛け高さ調整 | ソフト便座 | 暖房便座 | シャワー洗浄 | キャスター付 | オイルタンク | 防汚トレイ | 脱臭機能

# 2 ポータブルトイレ きらくミニでか

幅49cmの超コンパクトサイズ。機能も充実の樹脂製ポータブルトイレ。



# 3 バケツA型用 袋止めN



231-T1115

直・送別 ¥2,200(税抜¥2,000)

●重さ/116g●材質/シリコンゴム●生産国/中国 (株)リッチェル

# 231-T0625

標準タイプ	MS型	アイボリー	45601	各¥34,100(税抜¥31,000)★
やわらか便座	MY型	アイボリー	45611	各¥40,700(税抜¥37,000)★
普通便座	片付け簡単 MS型	ダークブラウン <th>40035</th> <td>¥36,300(税抜¥33,000)★</td>	40035	¥36,300(税抜¥33,000)★
やわらか便座	片付け簡単 MY型	ダークブラウン <th>40036</th> <td>¥42,900(税抜¥39,000)★</td>	40036	¥42,900(税抜¥39,000)★

●重さ(標準タイプ)/10.3kg●最大使用者体重/100kg●材質/ポリプロピレン、ABS樹脂、シリコンゴム(片付け簡単MS型、片付け簡単MY型のみ)、(やわらか便座のみ)EVA樹脂●付属品/便座カバー1枚、ラクリンパック2枚●生産国/日本●片付け簡単MS型・MY型(D) ※は各々 (株)リッチェル

ひじ掛けなし | ひじ掛け昇降 | ひじ掛け高さ調整 | ソフト便座 | 暖房便座 | シャワー洗浄 | キャスター付 | オイルタンク | 防汚トレイ | 脱臭機能

# 4 ポータブルトイレ きらくP2シリーズ

ひじ掛けが便座面まで下がり、移乗や介助に便利!



# 5 ナーゼントポータブルトイレスチール製丸型

取っ手は3種類から選んで便利さも三者三様。パーツごとに分解可能で、持ち運び・洗浄らくらく。



### 1 安寿 ポータブルトイレFX-30

ご利用者の症状変化に合わせて「やりたい」を「できる」に変えるポータブルトイレ。



電源 AC100V (暖房便座・自動ラップ)  
要組立  
折置

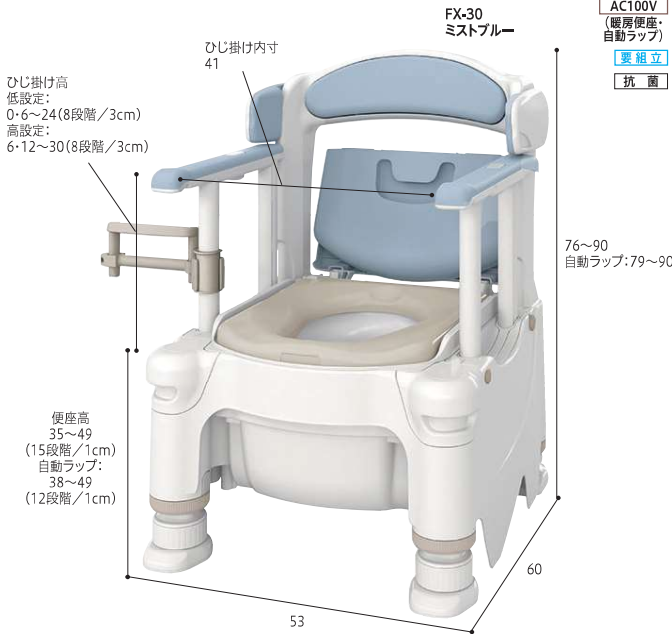

### 3 つを支える マルチアシストトイレ

#### 1 移乗動作サポート

**移乗動作に合わせて ひじ掛け2段階に調整可能**

ノーマルポジション 高さ0、6～24cmに設定

ハイポジション 高さ6、12～30cmに設定

0cmは座位移乗動作をサポート 最大30cmは立位移乗での安定した立ち座りに最適

**側方ガード**

※FX-30S除く

ひじ掛け昇降、お尻拭き時の座位をサポート

#### 2 排泄サポート

**姿勢保持グリップ**

前傾することで腹圧をかけて排泄を促します

**体格に合わせてワンタッチ調節**

排泄姿勢や移乗動作に合わせて脚やひじ掛けを楽らく調節

**片手で切れるペーパーホルダーR**

片手の方でも楽に切れます

#### 3 片付けサポート

**節水バケツ**

少ないお水(1L)で運ぶのが楽らく

**キャスター**

キャスター標準装備、お掃除も楽らく

**自動ラップ**

ラッピングして処理が楽らく

### 自動計測タイプ

排泄介護負担を軽減できるトイレ!

#### 特長①

着座時間と排泄重量を計測して日々の健康状態が把握できます。

#### 特長②

トイレへの着座と離座を通知して見守り負担を軽減します。

詳しくはこちら

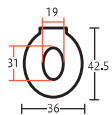

### 231-T1188

S 標準便座	532-950 アースブラウン	各¥ <b>32,450</b> (税抜¥29,500)★
	532-951 ミストブルー	
S ソフト便座	532-952 アースブラウン	各¥ <b>39,050</b> (税抜¥35,500)★
	532-953 ミストブルー	
S 暖房便座	532-954 アースブラウン	各¥ <b>50,050</b> (税抜¥45,500)★
	532-955 ミストブルー	
標準便座	532-956 アースブラウン	各¥ <b>38,500</b> (税抜¥35,000)★
	532-957 ミストブルー	
	532-962 アースブラウン	各¥ <b>64,350</b> (税抜¥58,500)★
	532-963 ミストブルー	
ソフト便座	532-958 アースブラウン	各¥ <b>45,100</b> (税抜¥41,000)★
	532-959 ミストブルー	
	532-964 アースブラウン	
暖房便座	532-965 ミストブルー	各¥ <b>72,050</b> (税抜¥65,500)★
	532-960 アースブラウン	
	532-961 ミストブルー	
暖房便座	532-966 アースブラウン	各¥ <b>56,100</b> (税抜¥51,000)★
	532-967 ミストブルー	
暖房便座	532-968 アースブラウン	各¥ <b>80,850</b> (税抜¥73,500)★
	532-969 ミストブルー	

自動ラップ標準便座	532-968 アースブラウン	各¥ <b>143,000</b> (税抜¥130,000)★
	532-969 ミストブルー	
快適脱臭	532-974 アースブラウン	各¥ <b>168,850</b> (税抜¥153,500)★
	532-975 ミストブルー	
自動ラップソフト便座	532-970 アースブラウン	各¥ <b>149,600</b> (税抜¥136,000)★
	532-971 ミストブルー	
快適脱臭	532-976 アースブラウン	各¥ <b>176,550</b> (税抜¥160,500)★
	532-977 ミストブルー	
自動ラップ暖房便座	532-972 アースブラウン	各¥ <b>160,600</b> (税抜¥146,000)★
	532-973 ミストブルー	
快適脱臭	532-978 アースブラウン	各¥ <b>185,350</b> (税抜¥168,500)★
	532-979 ミストブルー	
●自動計測タイプ	アースブラウン	各¥ <b>132,000</b> (税抜¥120,000)★
	ミストブルー	

●重さ(S標準)/12.5kg●最大使用者体重/100kg●材質/本体・バケツ・背もたれ・前脚(支柱部)・重量センサーユニット(樹脂部分):ポリプロピレン、ひじ掛け・前脚(下部)・前脚アジャスター・着座センサーフレーム:ABS樹脂、背もたれクッション・ひじ掛けクッション:ポリエチレン、脚コーム:エラストマー、便座:ポリプロピレン(抗菌加工)、制御ボックス(樹脂部分):ASA樹脂●生産国/日本●(D)●自動計測タイプは12月発売予定。●自動ラップタイプのみ消耗品は付属しておりませんので、必ず消耗品を別途ご購入ください。 ※は各々

ひじ掛け昇降 自動ラップ ソフト便座 暖房便座 シゃー洗浄 キャスター付 オイルダンパー 防汚トイレ 脱臭機能

介・購入 介護保険購入対象商品 介・住宅 介護保険住宅改修対象商品

↑・↓=2023年10月1日より価格改定

### 1 安寿 ポータルトイレ ジャスピタ

ポータルトイレの失敗=尿こぼれを防止する「理想的な姿勢」へあなたを導きます。

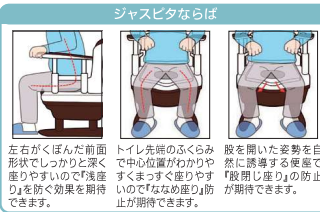

ドルフィンカットが導く理想的な排泄姿勢

- 1 便座の適切な位置までしっかりと深く座る
- 2 やや前傾になる
- 3 便座中央に体の中心をあわせて座る
- 4 軽く股をひらいて座る

### 2 安寿 ポータルトイレ FX-CP “ちびくまくん”

お手入れラクラク、安定感バツグンの樹脂製ポータルトイレ。幅55cmの超小型ちびサイズ!



「FX-CP」で検索

100万台達成

人気

231-T0043

補高スペーサー無しタイプ	533-554 ベージュ	533-331 さくら	各¥31,350 (税抜¥28,500)★
標準タイプ	533-550 ベージュ	533-330 さくら	各¥34,100 (税抜¥31,000)★
ソフト便座タイプ	533-560 ベージュ	533-332 さくら	各¥40,700 (税抜¥37,000)★
暖房便座タイプ	533-570 ベージュ	533-333 さくら	各¥51,700 (税抜¥47,000)★
快適脱臭タイプ(ソフト便座)	533-580 ベージュ	533-334 さくら	各¥67,650 (税抜¥61,500)★
暖房・快適脱臭タイプ	533-590 ベージュ	533-335 さくら	各¥76,450 (税抜¥69,500)★
片手ペーパーホルダーRタイプ	533-705 ベージュ		¥32,450 (税抜¥29,500)★

●重さ(標準)/約10.8kg●最大使用者体重/100kg●材質/ポリプロピレン、ポリエチレン、ソフト便座:EVA●生産国/日本●(D) ※は各々 アロン化成(株)

### 3 安寿 ポータルトイレ FX-CP はね上げ

大ヒット“ちびくまくん”のひじ掛けはね上げタイプ。



完成品 抗菌

231-T0473

534-500 標準タイプ	¥60,060★ (税抜¥54,600)
534-510 ソフト便座タイプ	¥66,660★ (税抜¥60,600)
534-520 暖房便座タイプ	¥77,660★ (税抜¥70,600)
534-530 快適脱臭タイプ(ソフト便座)	¥93,610★ (税抜¥85,100)
534-540 暖房・快適脱臭タイプ	¥102,410★ (税抜¥93,100)

●重さ(標準)/14.5kg●最大使用者体重/100kg●材質/ポリプロピレン、スチール、EVA、ポリエチレン、ソフト便座:EVA●生産国/日本●(D) ※は各々 アロン化成(株)

### 4 安寿 背付ポータルトイレ 楽立AD

積み重ねて保管可能。病院・施設での使用に最適。



### 5 安寿 ポータルトイレ SP

便座高さは30cm。小柄な方におすすめです。

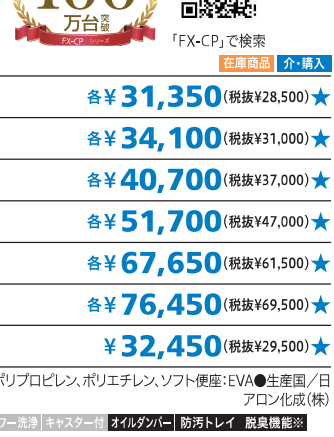

### 6 安寿 ポータルトイレ GX

立ち上がりしやすい足引きスペース有りタイプ。

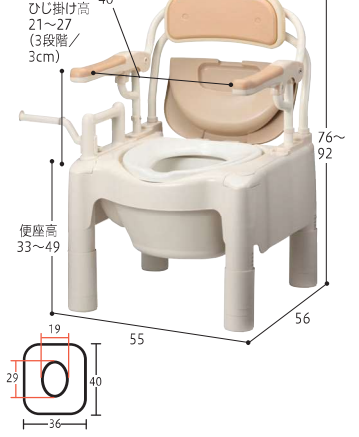

完成品 抗菌

231-T1134

533-155	¥30,140 (税抜¥27,400)★
---------	----------------------

●重さ/約6.9kg●最大使用者体重/100kg●材質/本体・便座・パケツ:ポリプロピレン、座面・クッション:ウレタンフォーム・合成皮革●生産国/日本●(N) アロン化成(株)

### 7 安寿ポータルトイレ楽立AS

コンパクトでリーズナブル。3段積み重ね可能。



### 8 水洗式ポータルトイレ 流せるポータくん3号

ベッドサイドに置ける水洗式のポータルトイレ。



### 9 安寿ポータルトイレGX

立ち上がりしやすい足引きスペース有りタイプ。



完成品 抗菌

231-T1135

533-130	¥12,430 (税抜¥11,300)★
---------	----------------------

●重さ/3.6kg●最大使用者体重/100kg●材質/本体・フタ・便座:ポリプロピレン●生産国/日本●(N) アロン化成(株)

### 10 安寿ポータルトイレGX

立ち上がりしやすい足引きスペース有りタイプ。



電源 AC100V  
消費電力 310/306W (50/60Hz)

完成品

231-T1034

SPF15-3 標準便座タイプ	¥327,800 (税抜¥298,000)★
SPF15-3-SB 洗浄便座付きタイプ	¥382,800 (税抜¥348,000)★

●重さ(標準)/24kg●最大使用者体重/80kg●材質/FRP樹脂、ポリエチレン、ステンレス、ウレタンフォーム●付属品/ペーパーホルダー、給排水ホース(2m)、壁ジョイントパネル●生産国/日本●1(Q)※別途、給排水工事が要です。 ※は各々 (株)アム



## 1 ベッドサイド水洗トイレ

ベッドのすぐそばに後付で設置可能な水洗トイレが介護をする方の様々な問題を改善します。排泄後の後処理が不要となるため、におい残りも脱臭機能も付いております。

電源 AC100V  
消費電力 576W (50/60Hz)



### 231-T1028

直・送込 介・購入

EWRS320S ¥504,900 (税抜¥459,000)★

●重さ/約66kg●最大使用者体重/100kg●セット内容/本体、ペーパーホルダー、リモコン、給排水継手部材一式●(N)※給排水設備工事が必要です。上記価格には工事費が含まれておりません。詳細はお問い合わせください。

TOTO(株)

ひじ掛けなし 上ひじ掛け 上ひじ掛け高調整 ソフト便座 暖房便座  
シャワー洗浄 キャスター付 オイルタンク 防汚トレイ 脱臭機能

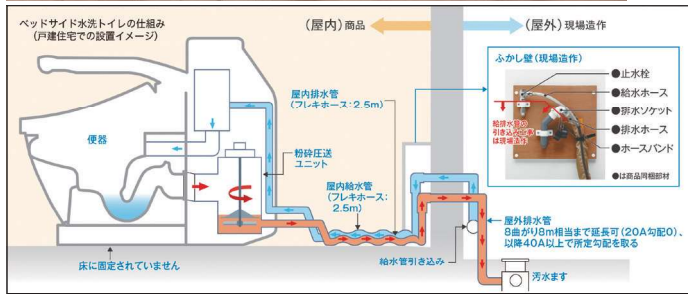

## 2 ラップポン・ブリオ(S)

パケツ洗浄不要の自動ラップ式トイレ。



電源 AC100V  
消費電力 75W  
要組立

### 231-T1151

BRSE1003JH 普通便座 ¥119,570 (税抜¥108,700)★

BRSE1002JH やわらか便座 ¥125,070 (税抜¥113,700)★

BRSE1004JH 暖房便座 ¥136,070 (税抜¥123,700)★

●重さ(普通)/21kg●最大使用者体重/100kg●材質/本体:ラバーウッド(ウレタン塗装)・スチール、便座:PP(普通便座)・ポリプロピレン樹脂・発泡ポリエチレン(やわらか便座)・ABS樹脂(暖房便座)●付属品/シグリン、ハンディーマニュアル、カトメルサースタンド●生産国/日本●(N)※消耗品は付属しておりませんので、必ず消耗品を別途ご購入ください。※音声案内なし。 ※は各々 日本セイフティー(株)

ひじ掛けなし 上ひじ掛け 上ひじ掛け高調整 ソフト便座 暖房便座 シャワー洗浄 キャスター付 オイルタンク 防汚トレイ 脱臭機能

## 3 ポータブルトイレS型

専用パケツ付きで移動、洗浄が便利なポータブルトイレ。



### 231-T0823

在庫商品 介・購入

¥10,230 (税抜¥9,300)★

●重さ/約3.25kg●最大使用者体重/100kg●材質/本体・他:ポリプロピレン、脚ゴム:NRゴム、便座軸:スチール●付属品/専用消臭液、便座シート●生産国/日本●(N) 新輝合成(株)

ひじ掛けなし 上ひじ掛け 上ひじ掛け高調整 ソフト便座 暖房便座  
シャワー洗浄 キャスター付 オイルタンク 防汚トレイ 脱臭機能

## 4 ラップポン・ブリート(S)

自動ラップ機構搭載ポータブルトイレ。



完成品  
電源 AC100V  
消費電力 75W

### 231-T1158

普通便座 PLSEN12BJH ベージュ ¥149,600 (税抜¥136,000)★

普通便座 PLSEN12DJH ダークブラウン  
PLSEN12PJH ピンク

やわらか便座 PLSES12BJH ベージュ ¥155,100 (税抜¥141,000)★

やわらか便座 PLSES12DJH ダークブラウン  
PLSES12PJH ピンク

暖房便座 PLSEW12BJH ベージュ ¥166,100 (税抜¥151,000)★

●重さ(普通便座タイプ)/約27kg●最大使用者体重/100kg●材質/本体:ラバーウッド(ウレタン塗装)・スチール、便座:PP(普通便座)・ポリプロピレン樹脂・発泡ポリエチレン(やわらか便座)・ABS樹脂(暖房便座)●生産国/日本●(D)※消耗品は付属しておりませんので必ず消耗品を別途ご購入ください。※音声案内なし。 ※は各々 日本セイフティー(株)

ひじ掛けなし 上ひじ掛け 上ひじ掛け高調整 ソフト便座 暖房便座 シャワー洗浄 キャスター付 オイルタンク 防汚トレイ 脱臭機能

## 5 ポータブルトイレ背もたれ型

座りやすく、かつ立ち上がりやすい構造で安心です。



### 231-T0829

在庫商品 介・購入

¥25,410 (税抜¥23,100)★

●重さ/5.5kg●最大使用者体重/100kg●材質/本体他:ポリプロピレン、脚ゴム:NRゴム、便座軸:スチール●付属品/専用消臭液、便座シート●生産国/日本●(N) 新輝合成(株)

ひじ掛けなし 上ひじ掛け 上ひじ掛け高調整 ソフト便座 暖房便座  
シャワー洗浄 キャスター付 オイルタンク 防汚トレイ 脱臭機能

## 6 ラップポン介護用 消耗品



### 231-T0989

COF1C360J ¥2,420 (税抜¥2,200)

COCOT3P1J ¥1,210 (税抜¥1,100)

●6(N) 日本セイフティー(株)

## 7 すま〜いるコンパクトポータブルトイレチェア

工具不要でコンパクトに折りたたみでき、収納・持ち運びに便利。



### 231-T0825

FCRTC ↑ ¥56,100 (税抜¥51,000)★

●重さ/約6.1kg●最大使用者体重/100kg●材質/本体:アルミ(シルバー・色粉体塗装)、背もたれ・座面・便座・便器:ポリエチレン、手すり部:発泡ゴム、ソフトシート:ビニールレザー●付属品/トイレ用処理袋(15枚入)●(D)(Y) (株)イーストアイ

ひじ掛けなし 上ひじ掛け 上ひじ掛け高調整 ソフト便座 暖房便座  
シャワー洗浄 キャスター付 オイルタンク 防汚トレイ 脱臭機能

## 8 ポータブルコーナートイレ

普段は腰掛け、非常時はトイレに早変わり! 凝固剤・汚物袋を10回分セット。



### 231-T0883

R-46 ¥11,880 (税抜¥10,800)

●重さ/2.79kg●最大使用者体重/約120kg●材質・成分/トイレ本体・便座:ポリプロピレン、フタ:ABS樹脂、底板:木、タッシュシート:(表面)ポリエチレン100%、(裏面)アクリル樹脂(カテキン入り)、凝固剤:高分子ポリマー、汚物袋:ポリエチレン●生産国/日本●6(N) (株)サンコー

ひじ掛けなし 上ひじ掛け 上ひじ掛け高調整 ソフト便座 暖房便座  
シャワー洗浄 キャスター付 オイルタンク 防汚トレイ 脱臭機能

## 9 プライベートスクリーン 2面

プライベートなスペースを手軽にカバーできます。

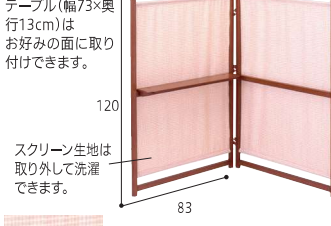

### 231-T0448

FA120 ¥27,500 (税抜¥25,000)

●重さ/7kg●材質/本体:天然木、スクリーン:ポリエチレン100%(撥水加工)、テーブル:MDF●生産国/日本●1 (株)キタロー

### 1 安寿 サニタリーエース HG 両用式

抗重

プラスチックのネジで段差のある和式便器に仮固定。



231-T0443 在庫商品 介・購入

534-113 アイボリー 534-114 各¥23,320 (税抜¥21,200)★

●重さ/約3.2kg●最大使用者体重/100kg●材質/ポリプロピレン●生産国/日本●(Q)アロン化成(株)

### 2 安寿 サニタリーエース OD 両用式

抗重

便器からのイヤな臭いが漏れにくい被せフタ仕様。オイルダンパー、臭いのモレにくい上フタ形状。



231-T0262 在庫商品 介・購入

533-304 ライトブルー 各¥21,230★ (税抜¥19,300) 533-303 アイボリー 871-031 補高#5 アイボリー 各¥29,150★ (税抜¥26,500) 871-032 補高#8 アイボリー

●重さ(標準)/約2kg●最大使用者体重/100kg●材質/ポリプロピレン●生産国/日本●(Q)※アロン化成(株)商品の取り付けに関しては、フリーダイヤル 0120-86-7735までお問い合わせください。

### 3 安寿 サニタリーエース HG 据置式

抗重

和式トイレに設置すると頭が壁に…。180°前後入れ替え可能な問題ナシ。



231-T0265 在庫商品 介・購入

534-123 アイボリー 534-124 各¥27,390 (税抜¥24,900)★

●重さ/約4.6kg●最大使用者体重/100kg●材質/ポリプロピレン●生産国/日本●(Q)アロン化成(株)

### 4 安寿 サニタリーエース OD 据置式

抗重

簡易式とは気づかない? シャープなデザインも魅力。オイルダンパー、臭いのモレにくい上フタ形状。



231-T0263 在庫商品 介・購入

533-404 ライトブルー 各¥24,750★ (税抜¥22,500) 533-403 アイボリー 871-033 補高#5 アイボリー 各¥32,670★ (税抜¥29,700) 871-034 補高#8 アイボリー

●重さ(標準)/4kg●最大使用者体重/100kg●材質/ポリプロピレン・ポリエチレン●生産国/日本●(Q)アロン化成(株)

### 5 安寿 サニタリーエース SD 据置式

抗重

業界初! 90°方向での設置可能でスペースの問題を解決。

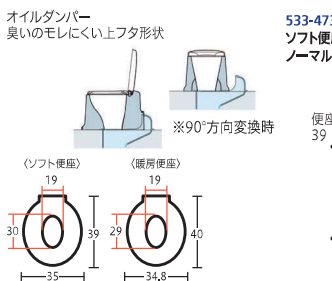

231-T0264 在庫商品 介・購入

533-473 ノーマル 各¥29,480★ (税抜¥26,800) 871-135 補高#5 各¥37,400★ (税抜¥34,000) 871-138 補高#8

●重さ(ソフトノーマル)/約3.5kg●最大使用者体重/100kg●材質/ポリプロピレン、ポリエチレン●生産国/日本●(Q)アロン化成(株)

### 6 洋式便座据置型

抗重 (便座のみ)

工事不要! 和式トイレにかぶせるだけ。



231-T0827 在庫商品 介・購入

¥12,540 (税抜¥11,400)★

●重さ/3.4kg●最大使用者体重/100kg●材質/本体:ポリプロピレン、脚ゴム:NRゴム、便座軸:スチール●付属品/便座シート●生産国/日本●(N) 新舞合成(株)

### 7 洋式便座両用型

抗重 (便座のみ)

工事不要! 段差のある和式トイレにかぶせるだけ。



231-T0826 在庫商品 介・購入

¥9,955 (税抜¥9,050)★

●重さ/2.25kg●最大使用者体重/100kg●材質/本体:ポリプロピレン、脚ゴム:NRゴム、便座軸:スチール●付属品/便座シート●生産国/日本●(N) 新舞合成(株)

### 8 トイレリフト

電源 AC100V

便座が電動で昇降し立ち座りをサポートします。



昇降高さは2段階設定で身体状況に合わせる事が可能

昇降幅/斜め:奥行71.3cm、高さ72~77cm

昇降幅/斜め:奥行72.1cm、高さ72~77cm

231-T0879 在庫商品 介・購入

EWC151 ¥221,100 (税抜¥201,000)★

●重さ/約28kg●最大使用者体重/100kg●材質/銅板塗装仕上げ●(N)※身体状況にあわせて垂直・斜めの昇降経路が選べます。※介助者も使用者も使いやすいリモコンスイッチです。昇降はスイッチ操作時のみ作動し、希望の高さで停止するため安心です。※便座の便フタを取りはずしてご利用いただくため、別途便フタスペーサーが必要になります。※便器、タンク、便座は別売です。 TOTO(株)

### 9 まえてあ

快適な排泄姿勢を保ち、排泄自立を支援します。



231-T1078 在庫商品 介・住宅

MT-100 TAIS/00837-000018 ¥140,800 (税抜¥128,000)★

●重さ/13kg●最大使用者体重/100kg●材質/フレーム:ステンレス、手すり:天然木●付属品/六角レンチ、施工説明書●生産国/日本●(D)※トイレは別売です。(株)タマツ

### 10 洋式トイレ用スライド手すり (ステンレス)

狭いトイレにも簡単に設置可能。着座時に取付脚とひじ掛けが邪魔にならない。



231-T0784 在庫商品 介・住宅

PN-L53001 TAIS/00980-000191 ¥78,650 (税抜¥71,500)★

●重さ/8.5kg●最大使用者体重/100kg●材質/本体:ステンレス鋼、ひじ掛け:ポリプロピレン、便座固定ノブ・ひじ掛け調整ノブ:ABS・ステンレス、アジャスター:合成ゴム・ステンレス、アームカバー:合成ゴム●生産国/日本●(N) パナソニック

### 11 スムーディ<トイレ用>

移乗・排泄がしやすい工事不要のトイレ手すり。



231-T1200 在庫商品 介・購入

XPN-L80833 片手すり ¥57,200★ (税抜¥52,000) TAIS/00980-000432

XPN-L80832 両手すり ¥75,900★ (税抜¥69,000) TAIS/00980-000431

●重さ/12.8~15.3kg●最大使用者体重/100kg●材質/ひじ掛け・支柱カラー:ポリプロピレン、ベース:スチール、ベアスカー/穴ふさぎ:エラストマー●生産国/日本●(Q) パナソニック

## 1 ATTOGRIP トイレサポートR

トイレサポートに滑りやすい床材にも対応したトイレサポートRが新たにラインナップ!



**231-T1201**

870-110	N-S	TAIS/00221-000718	¥60,500 (税抜¥55,000)★
870-111	N-T	TAIS/00221-000719	¥70,400 (税抜¥64,000)★
870-107	H-S	TAIS/00021-000715	¥66,000 (税抜¥60,000)★
870-109	HN-T	TAIS/00221-000717	¥75,900 (税抜¥69,000)★
870-108	H-T	TAIS/00221-000716	¥81,400 (税抜¥74,000)★

●重さ/約11~14.6kg●最大使用者体重/100kg●材質/支柱・ベースプレート:スチール・ひじ掛け:ラバーウッド無垢材・専用マット:(表面)ポリエステル・(裏面)ポリウレタン・支柱カバー:ポリエチレン・滑り止め材:ナットカバー:エラストマー●生産国/日本●1(N) アロン化成(株)

## 2 ATTOGRIP トイレサポート

便器の形状・材質の影響を受けず、簡単に設置できるトイレ向け手すり。

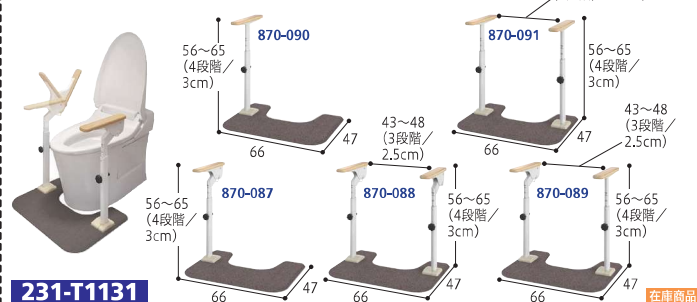

**231-T1131**

870-090	N-S	TAIS/00221-000580	¥55,000 (税抜¥50,000)★
870-091	N-T	TAIS/00221-000581	¥64,900 (税抜¥59,000)★
870-087	H-S	TAIS/00221-000577	¥60,500 (税抜¥55,000)★
870-089	HN-T	TAIS/00221-000579	¥70,400 (税抜¥64,000)★
870-088	H-T	TAIS/00221-000578	¥75,900 (税抜¥69,000)★

●重さ/11.0~14.6kg●最大使用者体重/100kg●材質/支柱・ベースプレート:スチール・ひじ掛け:ラバーウッド無垢材・ポリプロピレン・ポリエチレン●生産国/日本●(N)※トイレは別売です。 アロン化成(株)

## 3 安寿洋式トイレ用フレーム S-はねあげR-2

S-はねあげRがより立ち上がりやすく、お手入れしやすくなりました。



**231-T0782**

533-087	木製ひじ掛け	TAIS/00221-000450	¥60,500 (税抜¥55,000)★
533-086	プラスチック製ひじ掛け	TAIS/00221-000451	¥62,700 (税抜¥57,000)★

●重さ/9.8kg●最大使用者体重/100kg●材質/ラバーウッド無垢材、ポリプロピレン、ポリエチレン、スチール●生産国/日本●1(N)※トイレは別売です。 (株)シコク

## 4 安寿洋式トイレ用フレーム SUS-はねあげR-2

ステンレスパイプを使うことで錆びにくくなりました。



**231-T0859**

533-067	木製ひじ掛け	TAIS/00221-000458	各¥71,500★ (税抜¥65,000)
533-068	プラスチック製ひじ掛け	TAIS/00221-000459	

●重さ/約10kg●最大使用者体重/100kg●材質/ラバーウッド無垢材、ポリプロピレン、ポリエチレン、ステンレス●生産国/日本●1(Q)※トイレは別売です。 アロン化成(株)

## 5 SA手すり

トイレ空間でのケアが1台で可能に。



**231-T1076**

732-1076	直・送別 介・住宅	TAIS/01235-000225	¥145,090 (税抜¥131,900)★
----------	-----------	-------------------	------------------------

●重さ/17.5kg●最大使用者体重/100kg●材質/フレーム:ステンレス、ひじ掛け:U字補助手すり:天然木(ウレタン塗装)●生産国/日本●1(DY)※トイレは別売です。 (株)シコク

## 6 FR手すり

排泄しやすい前傾姿勢を保持できる新タイプのトイレ用手すり。



**231-T1079**

627-050	直・送別 介・住宅	TAIS/01235-000178	¥99,770 (税抜¥90,700)★
---------	-----------	-------------------	----------------------

●重さ/約11.6kg●最大使用者体重/100kg●材質/フレーム:ステンレス、フロント手すり、ひじ掛け:天然木(ウレタン塗装)●生産国/日本●1(Q)※トイレは別売です。 (株)シコク

## 7 洋式トイレ用 ベストサポート手すり

便器の幅に合わせてフレームを調整できる手すりです。



**231-T0783**

627-010	ひじ掛けはねあげ	TAIS/01235-000008	¥64,680★ (税抜¥58,800)
627-020	ひじ掛け固定	TAIS/01235-000009	¥58,960★ (税抜¥53,600)

●重さ/約7.4kg●最大使用者体重/100kg●材質/ステンレス、天然木●生産国/日本●1(Q)※トイレは別売です。 (株)シコク

## 8 置楽手すりトイレ用

工事不要、置いて設置するだけで楽々立ち上がり。



**231-T0890**

TAT-002T	直・送別	TAIS/01072-000021	¥11,000 (税抜¥10,000)
----------	------	-------------------	---------------------

●重さ/約2.5kg●最大使用者体重/100kg●材質/フレーム部:スチール、手すり部:バイン材●1(D) ユニトレンド(株)

## 9 トイレでふんばる君

自然排便に必要な姿勢保持と腹圧を同時にサポート!導入も簡単。



**231-T0860**

IG-F502	直・送別	TAIS/01722-000001	¥43,560 (税抜¥39,600)
---------	------	-------------------	---------------------

●重さ/約5.3kg●最大使用者体重/80kg●材質/鉄、PVC、PU、低反発泡ウレタン●(N) (株)ビリアーツール

## 10 姿勢補助手すり 楽助さんII

あらゆる座位の保持に。折り畳めるので保管場所を選びません。



**231-T1042**

SRC-BK	直・送別	TAIS/01239-000009	¥79,200 (税抜¥72,000)★
--------	------	-------------------	----------------------

●重さ/5kg●最大使用者体重/100kg●材質/マット:PVCレザー・ウレタンフォーム、フレーム:鉄(めっき処理)、ステンレス●生産国/日本●1(D) イデアライフケア(株)

## 11 姿勢補助手すり 楽助さん

排泄時の排便姿勢を補助します。使用者に合わせて、マットの高さ、角度を簡単に調整できます。折りたたみ可能。



**231-P0238**

SRB-P、SRB-G	直・送別	TAIS/01239-000006	各¥72,600 (税抜¥66,000)★
-------------	------	-------------------	-----------------------

●重さ/4.2kg●最大使用者体重/100kg●材質/マット:PVCレザー・ウレタンフォーム、フレーム:鉄(めっき処理)、ステンレス●(D)※トイレ前方40cm以上、設置場所の幅70cm以上 イデアライフケア(株)

## 12 温水洗浄便座付き補高便座α

少しの高さが自立につながる。

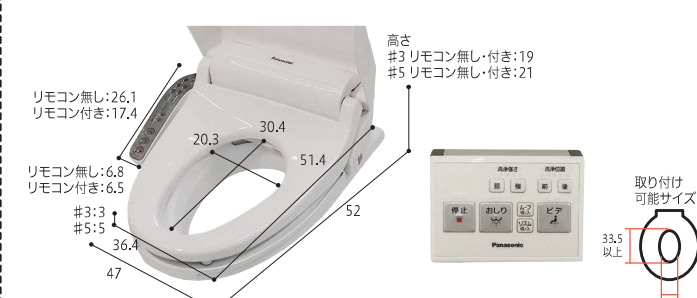

**231-T1160**

PN-L52021	リモコン無し	#3 補高3cm #5 補高5cm	各¥99,000 (税抜¥90,000)★
PN-L52022	リモコン付き	#3 補高3cm #5 補高5cm	
PN-L52031	リモコン無し	#3 補高3cm #5 補高5cm	各¥110,000 (税抜¥100,000)★
PN-L52032	リモコン付き	#3 補高3cm #5 補高5cm	

●重さ/4.9~5.1kg●最大使用者体重/100kg●材質/補高部:ポリプロピレン●生産国/トフレ部:中国・補高部:日本●(D) パナソニック

### 1 シャワートイレ付補高便座

立ち座りの負担を軽減。

本体操作

CWA-230KB31:23  
CWA-250KB31:25

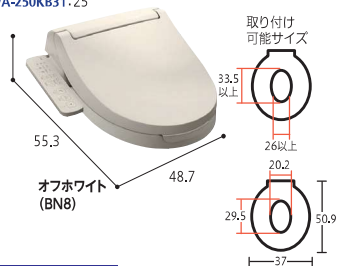

リモコン操作

CWA-230KA31:23  
CWA-250KA31:25

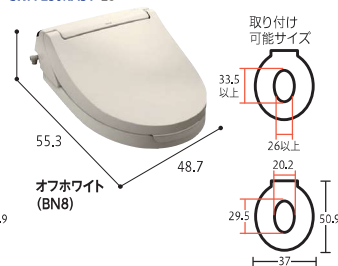

#### 231-T1161

CWA-230KB31 本体操作 3cmタイプ 各¥114,510 (税抜¥104,100)★  
CWA-250KB31 5cmタイプ  
CWA-230KA31 リモコン操作 3cmタイプ 各¥126,720 (税抜¥115,200)★  
CWA-250KA31 5cmタイプ

●重さ(リモコン操作)/5.3kg●最大使用者体重/100kg●材質/PP樹脂(ポリプロピレン)●生産国/日本●(N) (株)LIXIL

### 4 前広便座 ZA FREE(温水洗浄便座付き補高便座)

便座の前面スペースが広いので、ゆったり排泄ケアが可能。

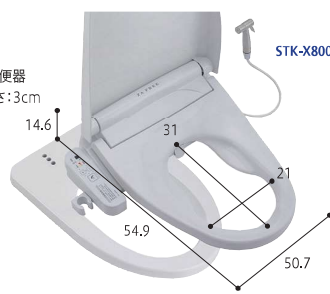

### 6 ウォシュレット付補高便座

便座高さがアップ、さらにウォシュレット付!

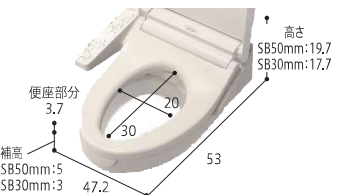

#### 231-T0100

EWCS4415-49 SB50mm エロンゲート  
EWCS440-49 SB50mm レギュラーサイズ ↑各¥129,030★  
EWCS4515-49 SB30mm エロンゲートサイズ (税抜¥117,300)  
EWCS450-49 SB30mm レギュラーサイズ

●重さ/約9.5kg●最大使用者体重/100kg●材質/補高便座:ポリプロピレン、取付金具:ステンレス●(N)※寸法等は変更になる可能性があります。設置条件をご確認ください。  
TOTO(株)

### 7 やわらか補高便座

かんたん置くだけタイプ。丸洗いができて衛生的。クッション性があるため座り心地よく立ち座りがラクになります。

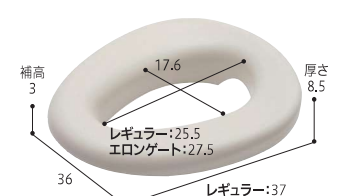

#### 231-T0104

EWC400R レギュラー 各¥9,790★  
EWC401S エロンゲート (税抜¥8,900)  
●重さ/630-680g●最大使用者体重/100kg●材質/発泡ウレタン●(N)※装着したまま便フタを閉めると半開き状態になります。  
TOTO(株)

### 10 安寿 補助便座

便器への落ち込みを防止。安心の排泄をサポート。

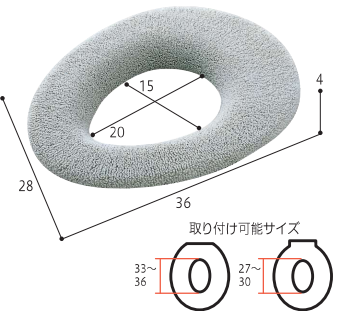

#### 231-T0106

535-170 ¥3,520 (税抜¥3,200)  
●材質/ポリプロピレン●生産国/日本●(D) アロン化成(株)

### 11 ゼレな〜いベンザシート 無地2組入

便座におくだけで簡単吸着。洗い替え用に2組入り。

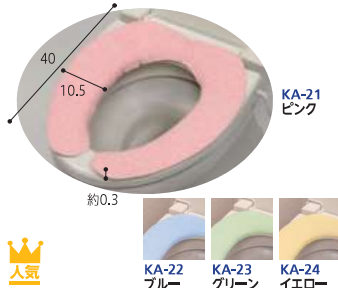

#### 231-T0731

KA-21、KA-22 各¥1,100 (税抜¥1,000)  
KA-23、KA-24  
●材質/表面:ポリエステル100%、裏面:アクリル樹脂(カテンキ入り)●生産国/日本●120(N) (株)サンコー

### 2 補高便座

あってうれしい、水はねガード付タイプ。

高さ  
CWA-230:3.2  
CWA-250:5.2

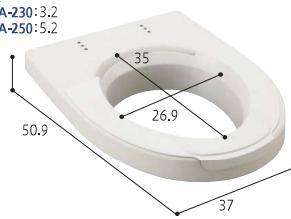

取り付け可能便器:シート型シャワートイレ、暖房便座。取り付け穴の間隔14cmのもの

#### 231-T0631

CWA-230 補高3cm 各¥23,320★  
CWA-250 補高5cm (税抜¥21,200)  
●重さ/約1.5kg●最大使用者体重/100kg●材質/ポリプロピレン●生産国/日本●(N)※U型便座には取り付けできません。  
(株)LIXIL

### 3 補高便座やわらか

小口径形状でお尻の小さい方の落ち込みを防止。

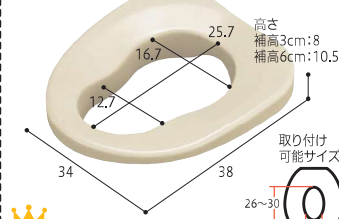

人気

#### 231-T0103

VALSHBY3 補高3cm ¥13,200★ (税抜¥12,000)  
VALSHBY6 補高6cm ¥15,950★ (税抜¥14,500)  
●重さ/650-900g●最大使用者体重/100kg●材質/ウレタンフォーム●(D) パナソニック

### 5 補高便座

大型(エロンゲート)のサイズもご用意。

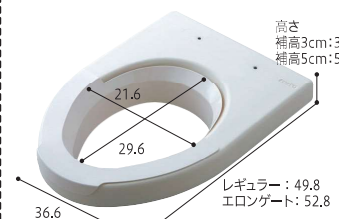

#### 231-T0381

EW450R レギュラー 補高3cm  
EW451S エロンゲート 各¥26,730★ (税抜¥24,300)  
EW440R レギュラー 補高5cm  
EW441S エロンゲート  
●重さ/1.5kg●最大使用者体重/100kg●材質/ポリプロピレン●付属品/取付金具●(N) TOTO(株)

### 8 安寿 ソフト補高便座

お尻の瘦せた方や長時間の座位姿勢がツライ方に。

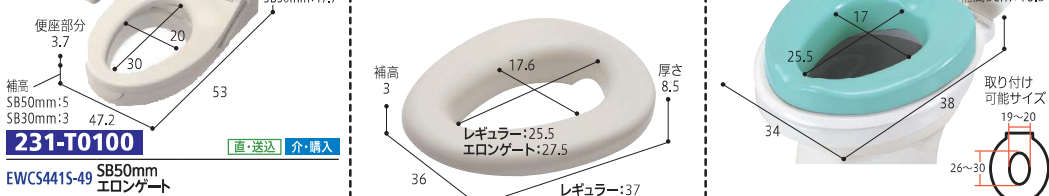

#### 231-T0102

535-253 補高3cm ¥14,080★ (税抜¥12,800)  
535-255 補高5cm ¥18,810★ (税抜¥17,100)  
●重さ/600-850g●最大使用者体重/100kg●材質/ポリプロピレン●生産国/日本●(D)※U型便座には取り付けできません。  
アロン化成(株)

### 9 安寿 補高便座

カチッとカンタン、ワンタッチ取り付け。



#### 231-T0492

535-267 補高7cm 各¥20,020★  
535-270 補高10cm (税抜¥18,200)  
●重さ/約1.2kg●最大使用者体重/100kg●材質/ポリエチレン、ポリプロピレン●生産国/日本●(D)※U型便座には取り付けできません。  
アロン化成(株)

### 12 ハイソフトベンザシート

ふわふわタッチでおしりにやさしい。便座にピタッと吸着。



#### 231-T0886

KI-05、KI-06 各¥1,408 (税抜¥1,280)  
●材質/表面:(毛)アクリル100%、(地糸)ポリエステル100%、裏面:(基布)ポリエステル100%、(吸着)アクリル樹脂(カテンキ入り)●生産国/日本●100(N) (株)サンコー

### 13 消臭ふんわりベンザシート

厚さ9mmのふんわりタイプ。便座のヒヤッと対策に。



#### 231-T0724

KC-67、KC-69、KC-70 各¥1,320 (税抜¥1,200)  
KC-71、KC-72 各¥1,430 (税抜¥1,300)  
●材質/表面:(毛)アクリル100%、(地糸)ポリエステル100%、裏面:(基布)ポリエステル100%、(吸着)アクリル樹脂(カテンキ入り)●生産国/日本●120(N) (株)サンコー

### 1 おくだけ吸着 POCO・POCO クッションベンザ

長時間座ってもお尻がいたくないクッションベンザシート。



厚さ：手前1.5、奥3.2cm

231-T1162

KP-75、KP-76、KQ-88 各¥4,378 (税抜¥3,980)

●材質/表面：ポリエステル95%・ポリウレタン5%、芯：ウレタンフォーム、裏面：(基布)ポリエステル100%・(吸着)アクリル樹脂(カテキン入り) ●生産国/日本 ●30(N) (株)サンコー

### 2 拭けるらくらく 便座クッション

おしりにやさしいクッション性。のせるだけでピタッと立体フィット!



231-T1106

各¥2,750 (税抜¥2,500)

●材質/本体：ポリエチレンフォーム、吸着シート：アクリル樹脂 ●生産国/日本 ●(DY)※ポータブルトイレにはご使用いただけません。(株)藤栄

### 3 マシュマロ 便座クッション極厚

厚さ50ミリという圧倒的ボリューム感で、優しく包み込むような座り心地。



231-T1195

MG-001、MG-002、MG-003 各¥2,750 (税抜¥2,500)

●材質/表面・中芯・裏面：ポリエステル100%、吸着面：アクリル樹脂 ●生産国/日本 ●20(N) (株)藤栄

### 4 消臭ポータブルトイレ用 防水シート

ふんわりタオル地! 完全防水加工で床を汚しません!



231-T0949

PTS-7490 S 各¥3,245 (税抜¥2,950)

●材質/表：綿100%、裏：耐熱ポリウレタン100% ●生産国/日本 ●60(S) 介護隊

### 5 ポータブルトイレ用 はっ水びたマット

表面はっ水タイプの、裏面吸着でズレないポータブルトイレ用マットです。



231-T0943

HKPL-BE-9012、HKPL-BR-9012 各¥3,938 (税抜¥3,580)

●材質/表面：ポリエステル100%、裏面：アクリル樹脂 ●生産国/日本 ●16(N) (株)ワタナベ工業

### 6 消臭トイレマット

消臭加工で安心。床面への遮水機能があり、繰り返し洗濯もできます。

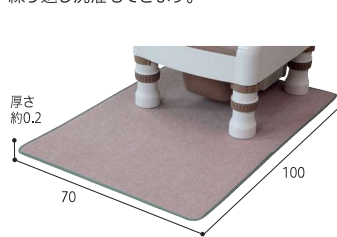

231-T0832

KGS-710 ¥3,058 (税抜¥2,780)

●材質/表面：ポリエステル、裏面：ポリエチレンフィルム ●生産国/日本 ●16(N) (株)ワタナベ工業

### 7 消臭ポータブル トイレマット

ポータブルトイレまわりの汚れを防ぎます。裏面吸着加工ですれにくい。



231-T0655

KC-01、KC-02 ↑各¥4,598 (税抜¥4,180)

●材質/表面：ポリエステル100%、裏面：アクリル樹脂(カテキン入り) ●生産国/日本 ●30(N) ※防水加工は防水仕様ではありません。濡れたときは、早めに拭きとってください。(株)サンコー

### 8 ミニパイル消臭防水 トイレマット

心地よい肌触りのミニパイル。消臭機能もついて、汚れも目立ちにくい。

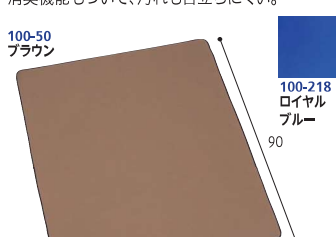

231-T0831

100-50、100-218 各¥3,080 (税抜¥2,800)

●材質/表：ポリエステル100%、裏：ポリウレタンフィルム ●生産国/日本 ●50(D) (株)亀屋

### 9 消臭・防水シート (イノドールクイック 瞬間消臭タイプ)

わずか30秒で80%以上消臭。洗濯しても効果が持続します。

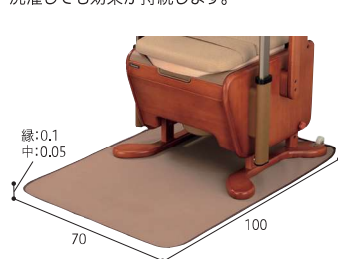

231-T0681

VAL51001 ¥7,480 (税抜¥6,800)

●材質/表面：綿100%(イノドールクイック処理)、防水裏地：ポリウレタン樹脂フィルム、ヘム部：ポリエステル65%・綿35% ●3(D) (株)パナソニック

### 10 ポータブルトイレ用 消臭防水マット R

緑茶カテキン配合。気になる臭いをしっかり消臭!

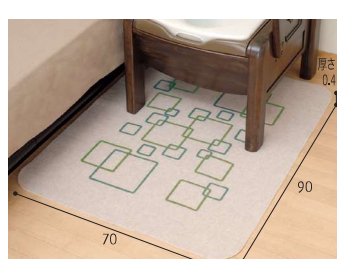

231-T0656

49006 ¥5,500 (税抜¥5,000)

●材質/ポリエステル ●6(N) (株)リッチェル

### 11 おくだけピタッ拭ける ポータブルトイレマット

畳の上でも使える、拭けるポータブルトイレマットで掃除が楽にできます。



231-T1163

KV-36 ファブ ↑ ¥4,818 (税抜¥4,380)

●材質/表面：塩化ビニル樹脂、裏面：(基布)ポリエステル100%・(すべり止め)アクリル樹脂(カテキン入り) ●生産国/日本 ●12(N) (株)サンコー

### 12 ポータブルトイレ用 ケスモン消臭・防水マット

気になる臭いをイオン結合で素早く消臭!

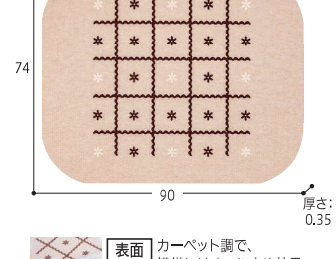

231-T0891

536-012 ¥7,370 (税抜¥6,700)

●材質/ポリエステル、ポリエチレン ●10(D) アロン化成(株)

### 13 ケアカバー消臭防水マット

強力アンモニア消臭防水マット。

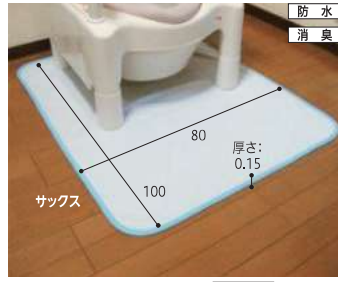

231-T0494

各¥4,730 (税抜¥4,300)

●材質/ポリエステル、ポリウレタン ●生産国/日本 ●20(S) ケアメディックス(株)

### 14 床汚れ防止マット5枚組

便器まわりの飛び散り汚れや、アンモニア臭を防ぎます。



231-T0834

KH-16 ¥2,618 (税抜¥2,380)

●材質/表面：ポリエステル100%、裏面：アクリル樹脂(カテキン入り) ●生産国/日本 ●60(N) ※汚れたら取り替えてください。(株)サンコー

### 15 吸着拭ける フロアトイレマット ウッド

汚れてもサッと拭くだけでお手入れ簡単。抗菌タイプでアンモニア消臭加工済。



231-T1137

KV-15 ショート ¥1,958 (税抜¥1,780)

KV-17 ロング ¥4,048 (税抜¥3,680)

●材質/表面：塩化ビニル樹脂、裏面：アクリル樹脂(カテキン入り) ●生産国/日本 ●ショート：40、ロング：16(N) (株)サンコー

### 16 使い捨てトイレ用 フロアシート

吸水性バツグン! 抗菌防臭効果! 洗濯いらず! 捨てるだけ!



231-T1043

20枚入 各¥2,420 (税抜¥2,200)

●材質/表：不織布、裏：ラミネート加工(ポリエチレン) ●生産国/日本 ●20(S) フロントティア(株)

### 1 防水トイレ模様替えシート

簡単にリノベーションできます。



サイズ:幅90×長さ170  
厚さ:約0.035

**231-T1177** 各¥3,850(税抜¥3,500)

●材質/本体:塩化ビニル樹脂、表面:アクリル樹脂、保護フィルム:ポリプロピレン●生産国/日本●20(N) 明和グラビア(株)

### 2 おしっこ吸う〜パット

便器のすきまから飛び散る汚れを防いで、トイレ掃除の手間を軽減。



使い捨てタイプ

**231-T0785** 100個入 ¥3,300(税抜¥3,000)

●材質/ポリエステル100%、粘着剤:アクリル系●生産国/日本●12(N) (株)サンコー

### 3 便座クリーナー

便座シートをすばやく除菌。速乾性に優れ、すぐに使えます。



**231-T0924** TC-500PW 本体 ¥5,500(税抜¥5,000)

●重さ/280g●材質/本体カバー:ABS樹脂●タンク容量/500mL●生産国/日本●10(N) 日本シンク(株)

**231-T0529** 専用除菌液 1L 在庫商品 ¥2,200(税抜¥2,000)

専用除菌液 5L 直・送込 ¥7,700(税抜¥7,000)

●成分/エタノール、塩化ベンザルコニウム、他●1L:6.5L:1(N) (株)伊吹正

### 4 トイレに流せるトイレクリーナー

厚手でしっかりふける!



さわやかなレモンの香り

**231-T1073** 702-001800-00 30枚入 ¥124(税抜¥113)

●材質/水溶性パルプ●成分/水、エタノール、界面活性剤、除菌剤、香料●生産国/日本●48(N) (株)グローバル

### 5 流せるトイレおそうじシート

除菌。ミントの香り。トイレに流せる。



**231-T1127** QB-116 30枚入 ¥172(税抜¥157)

●材質/パルプ●成分/水、エタノール、塩化ベンザルコニウム、界面活性剤、香料●生産国/日本●40(N) (株)ストリックスデザイン

### 6 激落ちくん超厚流せるトイレクリーナー

便器、便座、タンク、床、タイルなどトイレ内の拭き掃除に。



**231-T1165** S00605 大判12枚入り24カット ¥217(税抜¥198)

●材質/パルプ●成分/水、エタノール、安定剤、除菌剤、界面活性剤、他●生産国/日本●40(Q)※トイレのつまりを防ぐため、必ず1枚ずつ流してください。 レック(株)

### 7 流せる便座クリーナー

使用前にさっと拭いて便座のまわりを除菌するシート。



**231-T1164** DTC-001 ボックス本体 ¥957(税抜¥870)

DTC-002 詰替用 ¥440(税抜¥400)

●材質/水溶性パルプ●成分/水、BG、フチルカルバミン酸ヨウ化プロピニル、グリセレス-26、ベンザルコニウムクロリド、他●生産国/日本●ボックス本体:12、詰替用:24(S) 伊藤忠リーテールリンク(株)

### 8 消臭力 エールズおむつゴミ箱用すっきりシトラスの香り

ペアリング消臭効果で使用済みおむつのニオイを強力消臭!



**231-T1196** 2個入 ¥437(税抜¥398)

●成分/溶剤、香料●生産国/日本●36(Q) エステー(株)

### 9 トイレの消臭力

しっかり消臭、すっきり香る。



**231-M0769** 400mL 各¥462(税抜¥420)

●成分/無機系消臭剤、香料、界面活性剤(非イオン、陰イオン)●生産国/日本●18(Q) エステー(株)

### 10 消臭力業務用クラッシュゲルタイプ

ロングライフで詰め替え作業を省力化。約半年間も消臭効果が持続します。



**231-T1150** トイレ用 1.7kg 各¥1,414(税抜¥1,286)

●成分/エタノール、植物抽出消臭剤、吸水性樹脂●生産国/韓国●6(Q) エステー(株)

### 11 アクアリフレ消臭ビーズ

デカ玉ビーズでしっかり消臭。



**231-M0635** AG22607 1800g 本体 ¥877(税抜¥798)

AG22632 1500g 詰替 ¥767(税抜¥698)

●成分/植物系消臭剤、非イオン界面活性剤、吸水性樹脂●本体:6、詰替:8(N) ライオンケミカル(株)

### 12 ケスモン消臭シート

サツと溶けて約24時間消臭。



**231-T0157** 533-215 30枚入 ¥1,430(税抜¥1,300)

●成分/ケスモン消臭成分●生産国/日本●80(N) アロン化成(株)

### 13 エールズ介護家庭用消臭力ポータブルトイレ消臭シート

水に溶ける消臭シートが、放置された尿臭をしっかりと消臭。



**231-T1011** 12647 30枚入 ¥710(税抜¥646)

●成分/天然精油、香料、水溶紙●生産国/日本●60(Q) エステー(株)

### 14 介護のお助け泡スプレーポータブルトイレ専用シューポン

泡でニオイをピタッと止める。



**231-T1197** 300mL ¥1,980(税抜¥1,800)

●成分/発泡剤、インプロピルアルコール●生産国/日本●24(S) (株)ニコラス

### 15 ハピナースポータブルトイレ用消臭液

片手で計量・片手で注入。かんたん計量で手を汚しません。



**231-T0888** 1023195 300mL ¥1,430(税抜¥1,300)

1026107 詰替用 800mL ¥1,870(税抜¥1,700)

●成分/柿洗エキス、非イオン性界面活性剤、有機酸、エタノール、香料●生産国/日本●300mL:20、詰替用800mL:10(S)※サンプルは300mLのみ

### 16 消臭液クリアタイプ

便臭、尿臭などのおいを消臭します。



**231-T0866** 800213 400mL ¥1,265(税抜¥1,150)

●成分/緑茶抽出フラボノイド、有機酸、界面活性剤、香料●生産国/日本●24(N) 浅井商事(株)

### 1 ポータブルトイレ用消臭液

効果持続 約24時間

液体タイプで水に混ざりやすく、カンタンに使用できます。



**231-T0280** 在庫商品  
VALTBN5B 400mL **¥880** (税抜¥800)  
VALTBL1LB 1000mL **¥1,815** (税抜¥1,650)  
●成分/植物抽出物、非イオン界面活性剤、香料●400mL: 12、1000mL:6(N) パナソニック

### 2 ポータブルトイレ用消臭液(無色タイプ)

効果持続 約24時間

水を入れたバケツに入れ、溶かすだけで悪臭を分解します。



**231-T0393** 在庫商品  
VALTBN5M 400mL **¥880** (税抜¥800)  
VALTBL1LM 1000mL **¥1,815** (税抜¥1,650)  
●成分/植物抽出物、非イオン界面活性剤、クエン酸、香料●400mL: 12、1000mL:6(N) パナソニック

### 3・4 ポータブルトイレ用防臭液シリーズ

イヤなニオイをやさしい香りに変えます!



**231-T0145** **¥1,870** (税抜¥1,700)  
**231-T0147** **¥1,870** (税抜¥1,700)  
**231-T0146** **¥1,100** (税抜¥1,000)  
**231-T0148** **¥5,280** (税抜¥4,800)  
●成分/有機酸、精油●生産国/日本●400mL:20、1800mL:6(N) アロン化成(株)

### 5 オドスパットP5-L

効果持続 約12時間

ポータブルトイレのバケツ(1L)に片手で2プッシュ(2mL)入れるだけ。



**231-T1046** 在庫商品  
84004-76 400mL **¥2,750** (税抜¥2,500)  
●成分/除菌剤、界面活性剤、香料●生産国/日本●12白元アース(株)

### 6 SANA-Toiletta

効果持続 24時間

ポータブルトイレに1プッシュ。除菌・消臭 ニオイ戻りナシ。約100回分。



**231-T1107** 在庫商品  
01A02301 110mL **¥1,078** (税抜¥980)  
●成分/消臭成分、界面活性剤、香料、色素●生産国/日本(株)サナ

### 7 H・L・S ポータブルトイレ用消臭液

効果持続 約24時間

ポータブルトイレに入れるだけ。洗浄成分配合でお手入れも簡単。



**231-T0636** 在庫商品  
本体 480mL **¥770** (税抜¥700)  
詰替え用 450mL **¥682** (税抜¥620)  
●成分/非イオン界面活性剤、クエン酸、香料、青色1号、消臭剤、防腐剤●生産国/日本●20(SY) ローカル化工(株)

### 8 ポータブルトイレ用消臭液

効果持続 約24時間

嫌な臭いをすばやく抑え長く効く。せっけんの香り



**231-T1009** 在庫商品  
12024 400mL **¥968** (税抜¥880)  
12026 1000mL **¥1,512** (税抜¥1,375)  
●成分/脂肪族ジアルデヒド、他●生産国/日本●400mL: 24、1000mL:10(N) 新輝合成(株)

### 9 除菌・消臭フォーム(泡タイプ)

効果持続 72時間

ミクログの泡でしっかり消臭・除菌。大容量タイプ。



**231-T0868** 在庫商品  
YK-288 400mL **¥1,815** (税抜¥1,650)  
●成分/脂肪族アミン誘導体、植物由来消臭剤、除菌成分、LPG●生産国/日本●24(Q) (株)総合サービス

### 10 ポータブルトイレ用スプレー式消臭フォーム

効果持続 約24時間

泡のバリアがニオイをシャットアウト。



**231-T0156** 在庫商品  
VALTBNF 280mL **¥1,210** (税抜¥1,100)  
●成分/界面活性剤●12(N) パナソニック

### 11 ポータブルトイレ用消臭剤フォームタイプ

効果持続 約24時間

消臭成分と泡の膜でニオイをシャットアウト!



**231-T0155** 在庫商品  
533-206 280mL **¥1,540** (税抜¥1,400)  
●成分/界面活性剤●生産国/日本●20(N) アロン化成(株)

### 12 ハビナス消臭フォームトイレ用

効果持続 5~6時間

洗浄漂白効果で汚れがつきにくくまた落ちやすいです。



**231-T0395** 在庫商品  
10615 380mL **¥968** (税抜¥880)  
●成分/香料、植物抽出物(茶エキス)、陰イオン界面活性剤、流動パラフィン●生産国/日本●20(N) ビジョン(株)

### 13 消臭錠

効果持続 約24時間

除菌効果が高く、ポータブルトイレ等に最適です。



**231-T0152** 在庫商品  
30錠入 **¥1,265** (税抜¥1,150)  
100錠入 お徳用 **¥3,740** (税抜¥3,400)  
●成分/ハロゲン系化合物●生産国/日本●30錠入:36、100錠入:12(N) 洗井商事(株)

### 14 ポータブルトイレ・尿器用防臭錠

効果持続 約12時間

ボンと1錠、約12時間防臭。



**231-T0151** 在庫商品  
533-210 30錠入 **¥1,320** (税抜¥1,200)  
●成分/香料、有機酸、炭酸塩、陰イオン界面活性剤●生産国/日本●80(N) アロン化成(株)

### 15 ポータブルトイレ用防臭剤22

効果持続 約12時間

水を張って1袋、約12時間の効果持続。



**231-T0150** 在庫商品  
533-208 22袋入 **¥1,870** (税抜¥1,700)  
●成分/香料、有機酸非イオン界面活性剤●生産国/日本●80(N) アロン化成(株)

### 16 ブレードット(ポータブルトイレ用消臭剤)

効果持続 約12時間

1gで汚物臭を完全消臭! 漂白効果で黄ばみも取れます。



**231-T0527** 在庫商品  
BDCK-100 100g **¥2,420** (税抜¥2,200)  
BDCK-200 200g **¥4,180** (税抜¥3,800)  
●成分/ハロゲン化合物、有機酸アルカリ金属化合物(保存料)●生産国/日本●20(Q)

### 1 よかレットポータブルトイレ用パウダー

効果持続  
約24時間

強力な脱臭力と、同等品に比べてコストが安い商品です。



30回分  
(約1ヶ月)

231-T0867

在庫商品

YKP-1 30袋入 ¥877 (税抜¥798)

●成分/ゼオライト、吸水性樹脂●生産国/日本●30(SY)  
(株)エクセルシア

### 2 ケアSマナーゼリー

衛生的に排泄物をゼリー状に包み込む瞬間吸収剤!

無香料  
無着色  
アルコール



1包で  
約1200mLを  
ゼリー状に  
できます。

231-T1048

在庫商品

8g×12包 ¥935 (税抜¥850)

●重さ/123g●材質/高分子吸収剤●生産国/日本●36  
(S) スミ通商(株)

### 3 すっきりポイ

安寿ポータブルトイレ推奨品。バケツを洗わず「すっきり」簡単片付け!

吸水量目安  
約1,000cc

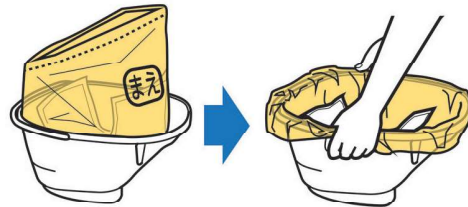

人気

231-T0957

在庫商品

533-226 30枚入 ¥5,115 (税抜¥4,650)

●重さ/約1.8kg●材質/ポリエチレン、ポリオレフィン系不織布、綿状パルプ、吸収紙、高分子吸水材●(N) アロン化成(株)

### 4 ワンズケアトイレ処理袋

ポータブルトイレの受けバケツ・災害時兼用のトイレ処理袋。



YS-290  
レギュラー: 30枚入  
尿の回数(目安):4~6回



YS-292  
長時間用: 20枚入  
尿の回数(目安):6~8回



YS-127  
介護・防災兼用: 20枚入  
尿の回数(目安):1~3回  
※災害時の衛生面を考慮

吸水量目安  
約1,000cc

YS-290

吸水量目安  
約1,500cc

YS-292

吸水量目安  
約1,000cc

YS-127

YS-290:55

YS-292:55

YS-127:65

YS-290:42  
YS-292:47  
YS-127:55

1枚(cm)

231-T0835

在庫商品

YS-290 30枚入 ¥5,115 (税抜¥4,650)

YS-292 20枚入 ¥4,180 (税抜¥3,800)

231-O0350

在庫商品

YS-127 20枚入 ¥3,850 (税抜¥3,500)

●重さ/約1.3~1.8kg●材質/高密度ポリエチレン、パルプ、不織布、吸収凝固シート●生産国/日本●YS-290:8、YS-292、YS-127:10(S) (株)総合サービス

### 5 ポータブルトイレ用袋

吸水量目安  
約600cc

ポータブルトイレの替え用袋に!  
断水時の洋式トイレにも。



凝固剤

1回分

汚物袋

65

1枚(cm)

50

231-T0892

在庫商品

AE-59 10回分 ¥1,430 (税抜¥1,300)

R-54 50回分 ↑ ¥6,578 (税抜¥5,980)

●重さ/約0.26kg・1.3kg●材質/汚物袋:ポリエチレン、凝固剤;高分子ポリマー●生産国/日本●10回分:40、50回分:12(N) (株)サンコー

### 6 ラクリンバッグ楽とし

バケツ洗い不要で排泄物処理の負担を大幅軽減。

吸水量目安  
約680cc



59  
42  
1枚(cm)

231-T1166

在庫商品

140039 30枚入 ¥4,620 (税抜¥4,200)

●重さ/約2.3kg●材質/袋:ヒモ:ポリエチレン、吸収パッド:不織布・ポリアクリル酸ナトリウム・セルロース●生産国/中国●8(N) リッチェル

### 7 ユニイレパック

トイレのバケツに装着、排泄物の処理や洗浄・消毒の負担を軽減。

吸水量目安  
約1,500cc



61  
48  
1枚(cm)

231-T0633

在庫商品

UK001 30枚入 1か月パック ↑ ¥6,600 (税抜¥6,000)

●重さ/2.7kg●材質/防水材:紐:ポリエチレンフィルム、内面材:ポリプロピレン不織布、吸水材:綿状パルプ、吸水紙:高機能吸水ポリマー●生産国/日本●4(Q) ユニレンド(株)

### 8 ユニイレパック 薄型使い捨て

1回(最大2.3回吸水可能)使い捨てで手軽に使えるユニイレパック。

吸水量目安  
約500cc



65  
55  
1枚(cm)

231-T0836

在庫商品

UK-001S 20枚入 ↑ ¥3,300 (税抜¥3,000)

●重さ/800g●材質/吸水シート:吸水ポリマー・綿状パルプ、袋:ポリエチレン●生産国/日本●10(Q) ユニレンド(株)

### 9 ドクターズone ポータブルトイレシート

吸水量目安  
約1,000cc

ポータブルトイレシート使用で便利で簡単・衛生的な排泄処理!



231-T1143

在庫商品

DOP-010 30枚入 ¥3,630 (税抜¥3,300)

●重さ/1.8kg●材質/ポリオレフィン系不織布、綿状パルプ、吸収紙、高分子吸水材、ポリエチレン、他●生産国/日本●4(S)

### 10 芯無ベル 150m

トイレ 流せる

芯無ソフトシングル長尺品で交換の手間が少なくて済みます。



150m  
10.8cm

231-T1096

直・送別 ケース販売

10160 1ケース48個入 ↑ ¥7,040 (税抜¥6,400)

●材質/再生紙100%●生産国/日本●(S)●1個あたり/税込¥146 新橋製紙(株)

### 11 ビクトリー 100m

トイレ 流せる

有芯ソフトシングル長尺品で交換の手間が少なくて済みます。



100m  
10.8cm

231-T0862

直・送別 ケース販売

10138 1ケース60個入 ↑ ¥5,566 (税抜¥5,060)

●材質/再生紙100%●生産国/日本●(S)●1個あたり/税込¥92 新橋製紙(株)

### 12 芯無メリー 200m 6R

トイレ 流せる

200mの長〜いトイレトペーパー。



200m  
10.8cm

231-T0985

直・送別 ケース販売

10178 1袋6個入 1ケース5袋入 ↑ ¥5,489 (税抜¥4,990)

●材質/再生紙100%、フィルム:プラ●生産国/日本●(S)●1袋あたり/税込¥1,097 新橋製紙(株)



### 1 トイレに流せるペーパータオル Ryu

トイレに流せるので衛生的。

トイレ 流せる  
無香料  
手拭き用



**231-T0746** (ケース販売)  
1袋200枚入 1ケース30袋入 **↑ ¥8,382** (税抜¥7,620)  
●材質/天然パルプ+紙バック配合 ●生産国/日本 ●(S)  
●1袋あたり/税込¥279 大高製紙(株)

### 2 トイレペーパー

トイレに流せるティッシュタイプのペーパー。

トイレ 流せる

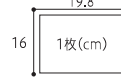

**231-T0741** (在庫商品)  
60012 1セット 400枚(200組)×5パック **¥1,128** (税抜¥1,026)  
●材質/再生紙 ●生産国/日本 ●15(S) (株) 総合サービス

### 3 ライフリーさわやか男性用安心パッド

男性専用の「ズボンにしみない、目立たない」軽い尿もれケアパッド。



**231-T0858** (在庫商品)

品番	品名	吸水量目安	袋入数	ケース入数	一袋あたり
54281	微量	約10cc	16枚	24袋	<b>¥572</b> (税抜¥520)
54297	少量	約20cc	26枚		
54317	快適の中量用	約45cc	20枚		
54426	中量	約80cc	18枚		
54509	多い時でも安心	約120cc	16枚		
54561	特に多い時も安心	約200cc	14枚		
54691	一気に出る時も安心	約250cc	12枚		<b>各 ¥1,023</b> (税抜¥930)

●(Q) ※予告なく品番・入数を変更する場合がございますのでご了承ください。 コニ・チャーム(株)

### 4 リフレ 超うす安心パッド 男性用

スレ止めテープ接着力1.3倍! さらに快適なつけ心地!



**231-T1059** (在庫商品)  
品番 吸水量目安 袋入数 ケース入数 一袋あたり  
18122 約20cc 22枚 24袋 **各 ¥1,078** (税抜¥980)  
18123 約80cc 14枚  
18124 約200cc 14枚  
●(S) (株) リブドゥコーポレーション

### 5 ポイズ肌ケアパッド

抗菌効果のある超強力消臭シートでニオイも安心。



88269-88270-88272  
**231-T1051** (在庫商品)  
品番 品名 吸水量目安 袋入数 ケース入数 一袋あたり  
88269 少量用 約25cc 30枚 **↑ ¥902** (税抜¥820)  
88270 中量用(軽快ライト) 約55cc 28枚 12袋  
88272 安心の中量用(ライト) 約80cc 26枚  
88274 多い時も安心用(レギュラー) 約120cc 20枚 **↑ 各 ¥1,221** (税抜¥1,110)  
88276 長時間・夜も安心用(スーパー) 約170cc 16枚  
88278 特に多い長時間・夜も安心用(安心スーパー) 約220cc 14枚 9袋  
88280 一気に出る多量モレに安心用(超吸収ワイド) 約300cc 12枚  
●(S) 日本製紙クレシア(株)

### 6 ポイズ肌ケアパッド 超スリム&コンパクト

手のひらサイズのコンパクトな個包装。すぐに消臭してニオイ戻りも防ぐ。さらに24時間抗菌でニオイ菌の増殖を抑制。



**231-T1192** (在庫商品)  
品番 品名 吸水量目安 袋入数 ケース入数 一袋あたり  
88333 中量用 約55cc 24枚  
88337 安心の中量用 約80cc 22枚  
88341 多い時も安心用 約120cc 18枚 24袋 **↑ 各 ¥858** (税抜¥780)  
88345 長時間・夜も安心用 約170cc 16枚  
88349 特に多い長時間・夜も安心用 約220cc 14枚  
●(S) 日本製紙クレシア(株)

### 7 インナーシート

銀イオン消臭ポリマー+ニオイ吸着シートで消臭力アップ!

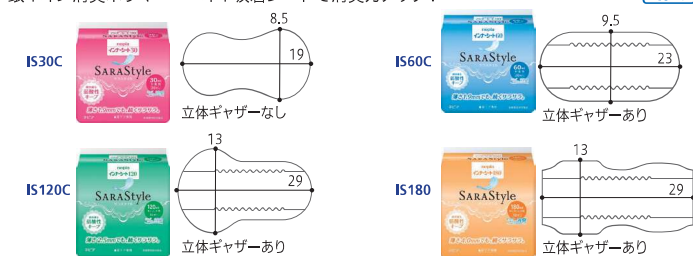

**231-T0534** (在庫商品)  
品番 品名 吸水量目安 袋入数 ケース入数 一袋あたり  
IS30C インナーシート30 約30cc 20枚 18袋 **¥858** (税抜¥780)  
IS60C インナーシート60 約60cc 16枚 **各 ¥1,078** (税抜¥980)  
IS120C インナーシート120 約120cc 16枚  
IS180 インナーシート180 約180cc 10枚 24袋 **¥715** (税抜¥650)  
●(S) 王子ネピア(株)

### 8 肌ともパッド

フィット感にこだわった軽失禁パッド。



**231-T0922** (在庫商品)  
品番 品名 袋入数 ケース入数 一袋あたり  
479071:8.5 約80cc 26枚 12袋  
479081:10.5 約120cc 20枚 12袋 **各 ¥1,078** (税抜¥980)  
479091:12 約170cc 16枚 9袋  
479071:23 約300cc 12枚  
479081:27  
479091:30  
479091:170cc  
●(S) カミ商事(株)

### 9 ウィスパー うすさら安心

薄くて快適で、さらに超吸収、超消臭。



NEW

**231-T1198** (在庫商品)

品名	吸水量目安	袋入数	ケース入数	一袋あたり
少量用	約20cc	32枚	16袋	<b>各 ¥689</b> (税抜¥627)
快適の中量用	約45cc	22枚	20枚	<b>¥913</b> (税抜¥830)
安心の中量用	約80cc	30枚	8袋	<b>¥1,111</b> (税抜¥1,010)
		42枚	12袋	<b>¥1,551</b> (税抜¥1,410)
多いときでも安心用	約120cc	16枚	12袋	<b>¥913</b> (税抜¥830)
	約240cc	8袋	8袋	<b>¥1,111</b> (税抜¥1,010)

●(N) P&G

### 10 ウィスパー 安心の超吸収

薄くて快適で、さらに超吸収、超消臭。



**231-T1199** (在庫商品)

品名	吸水量目安	袋入数	ケース入数	一袋あたり
長時間・夜でも安心用	約170cc	14枚	12袋	<b>¥913</b> (税抜¥830)
特に多い時も1枚で安心	約220cc	12枚	12袋	<b>¥1,111</b> (税抜¥1,010)
特に多い時も長時間安心	約270cc	10枚	12袋	<b>¥1,111</b> (税抜¥1,010)
一気にくるモレが心配な方	約300cc	12枚	16袋	<b>¥1,111</b> (税抜¥1,010)

●(N) P&G

### 1~3 リフレ超うす安心パッド

軽い尿モレに超うすだから着けていないような心地よさ!

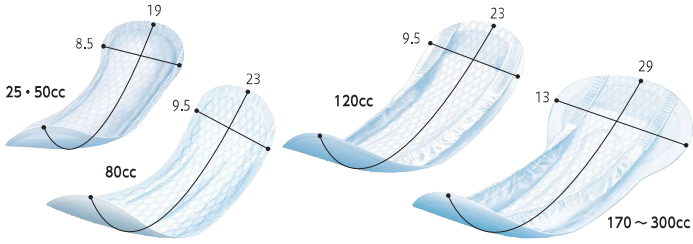

サイズは吸水量目安を参照ください。

#### 1 リフレ超うす安心パッド 231-T0161

品番	吸水量目安	袋入数	ケース入数	一袋あたり
18401	約25cc	36枚	18袋	
18402	約50cc	24枚		
18403	約80cc	22枚		
18404	約120cc	20枚		
18405	約170cc	16枚	24袋	
18406	約200cc	14枚		
18407	約230cc	12枚		
18408	約300cc	10枚		

各¥1,078 (税抜¥980)

●(S)

### 2 お得用パック 231-T0920

品番	吸水量目安	袋入数	ケース入数	一袋あたり
18409	約50cc	36枚	18袋	
18410	約80cc	34枚		
18411	約120cc	30枚		
18412	約170cc	24枚		
18413	約200cc	22枚	24袋	
18414	約230cc	18枚		

各¥1,408 (税抜¥1,280)

### 3 まとめ買いパック 231-T0972

品番	吸水量目安	袋入数	ケース入数	一袋あたり
18415	約50cc	48枚	12袋	
18416	約80cc	44枚		
18417	約120cc	40枚	24袋	
18418	約170cc	32枚		
18419	約200cc	28枚	18袋	
18420	約230cc	24枚		
18421	約300cc	20枚		

各¥1,672 (税抜¥1,520)

(株)リブドゥコーポレーション

### 4 リフレ 超うす安心パッド 羽つき

羽つきだから、どんなに動いてもズレ安心。

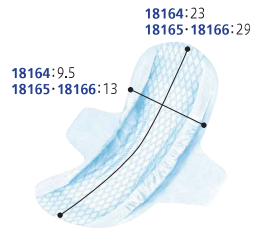

#### 231-T1086

品番	吸水量目安	袋入数	ケース入数	一袋あたり
18164	130cc	18枚		
18165	180cc	14枚	24袋	
18166	210cc	12枚		

各¥1,078 (税抜¥980)

●(S) (株)リブドゥコーポレーション

### 5 サルバお肌にやさしい吸水パッド

素肌とおなじ弱酸性。

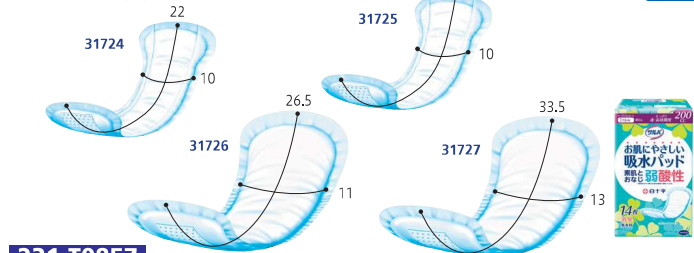

#### 231-T0857

品番	品名	吸水量目安	袋入数	ケース入数	一袋あたり
31724	かいてき 少・中量用	約50cc			↑ ¥704 (税抜¥640)
31725	あんしん 中量用	約100cc	14枚	24袋	↑ ¥880 (税抜¥800)
31726	しっかり 長時間用	約150cc			↑ ¥1,056 (税抜¥960)
31727	たっぷり 夜・長時間用	約200cc		12袋	↑ ¥1,232 (税抜¥1,120)

●(S) 白十字(株)

### 6 ライフリーさわやかパッド スリム

安心の吸収力。厚さが気にならない尿失禁パッドです。



#### 231-T0804

品番	品名	吸水量目安	袋入数	ケース入数	一袋あたり
51516	多い時でも安心用	約120cc	14枚	24袋	↑ 各¥1,078 (税抜¥980)
51521	長時間・夜でも安心用	約170cc	12枚		

●(S) ※予告なく品番・入数を変更する場合がございますのでご了承ください。 ユニ・チャーム(株)

### 7 ライフリーさわやかパッド

デオドラント効果でニオイを防ぎ、通気性シートでムレずに快適!

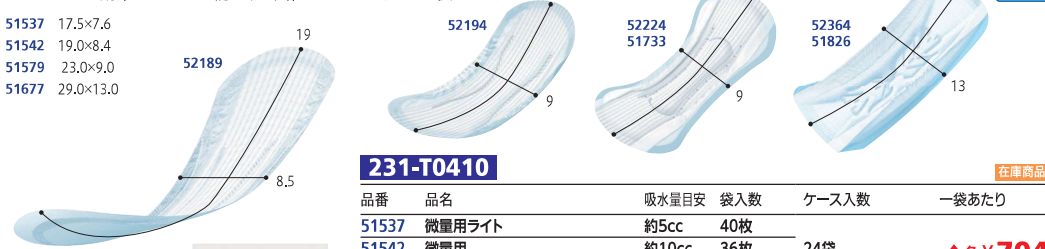

#### 231-T0410

品番	品名	吸水量目安	袋入数	ケース入数	一袋あたり
51537	微量用ライト	約5cc	40枚		
51542	微量用	約10cc	36枚	24袋	
52189	少量用	約20cc	32枚		↑ 各¥704 (税抜¥640)
51579	快適の中量用	約45cc	22枚		
52194	安心の中量用	約80cc	20枚		
51677	多い時でも快適用	約100cc	18枚	12袋	
52224	多い時でも安心用	約120cc	16枚		
51733	長時間・夜でも安心用	約170cc	14枚		
52364	特に多い時も1枚で安心用	約220cc	12枚	16袋	
51826	特に多い時も長時間安心用	約270cc	10枚		

↑ 各¥1,078 (税抜¥980)

●(Q) ※予告なく品番・入数を変更する場合がございますのでご了承ください。 ユニ・チャーム(株)

### 8 ライフリーさわやかパッド 敏感肌にやさしい

空気を編み込んだ「エアアクションシート」が肌と水分を遠ざけるから、お肌にやさしく快適に過ごせます。



#### 231-T1108

品番	品名	吸水量目安	袋入数	ケース入数	一袋あたり
51987	微量用	10cc	34枚	24袋	↑ 各¥704 (税抜¥640)
52012	少量用	20cc	30枚		
52028	快適の中量用	45cc	20枚	27袋	

●(N) ※予告なく品番・入数を変更する場合がございますのでご了承ください。 ユニ・チャーム(株)

### 9 ライフリーその瞬間も安心

不意に襲ってくる強い尿意にも安心。臭いを防ぎ、ムレずに快適。



#### 231-T0776

品番	吸水量目安	袋入数	ケース入数	一袋あたり
52420	約300cc	12枚	12袋	↑ ¥1,265 (税抜¥1,150)

●(S) ※予告なく品番・入数を変更する場合がございますのでご了承ください。 ユニ・チャーム(株)

### 10 ライフリー いつもの下着で安心パッド

紙パンツをすすめる前に。紙パンツと同じ吸収力と簡単びったりマークで、いつもの下着でモレ安心。



#### 231-T1120

品番	吸水量目安	袋入数	ケース入数	一袋あたり
58084	100cc	22枚		
58114	200cc	18枚	12袋	

各¥1,078 (税抜¥980)

●(N) ※予告なく品番・入数を変更する場合がございますのでご了承ください。 ユニ・チャーム(株)

### 11 チャームナップ吸水さらフィ オーガニックコットン

天然素材のやさしさ。自然で安心なつけ心地。



#### 231-T1097

品番	品名	吸水量目安	袋入数	ケース入数	一袋あたり
57424	無香料	3cc	42枚	36袋	↑ 各¥451 (税抜¥410)
57471	微量用	5cc	36枚		
57487	少量用	15cc	24枚		
57492	安心の少量用	30cc	16枚	24袋	↑ 各¥528 (税抜¥480)
57512	中量用	50cc	14枚		

●(N) ユニ・チャーム(株)

### 1 チャームナップ吸水さらふィ

瞬間吸収でお肌サラサラ、チャームナップ吸水さらふィ。

56100	56722		
56224 17.5x7.5	56894 23x9		
56199	56998		
56287 19x8.5	57139 29x9		
56484	57144		
56551 18.4x7.6			



### 231-T0738

品番	品名	吸水量目安	袋入数	ケース入数	一袋あたり
56100	無香料	約3cc	40枚	24袋	
56287	ロング 無香料	約10cc	28枚		各¥346 (税抜¥315)
56224	微量用消臭タイプ	約5cc	32枚	36袋	
56199	微量用	約5cc	36枚		
56484	少量用	約15cc	32枚	24袋	
56551	少量用消臭タイプ	約15cc	32枚		各¥583 (税抜¥530)
56722	中量用	約50cc	18枚	27袋	
56894	長時間快適用	約70cc	16枚		
56998	多くても安心用	約100cc	14枚	24袋	各¥891 (税抜¥810)
57082	長時間安心用	約150cc	12枚		
57139	夜でも安心用	約170cc	20枚	12袋	各¥1,353 (税抜¥1,230)
57144	特に多い時も安心用	約200cc	18枚		

●(N) ※予告なくパッケージ・品番・入数を変更する場合がございますのでご了承ください。 ユニ・チャーム(株)

在庫商品

### 2 チャームナップスリム 吸水ガード

薄さ3.5mm! ライナー感覚のつけ心地のまま余剰の吸収力をプラス。



### 231-T1109

品番	品名	吸水量目安	袋入数	ケース入数	一袋あたり
51775	安心の少量用	25cc	26枚	27袋	各¥583
51781	安心の中量用	60cc	16枚	24袋	(税抜¥530)

●(N) ※予告なく品番・入数を変更する場合がございますのでご了承ください。 ユニ・チャーム(株)

### 3 チャームナップ吸水さらふィ コンパクト

水分・ニオイをしっかり吸収。パンティライナーで尿まで気軽にケア。

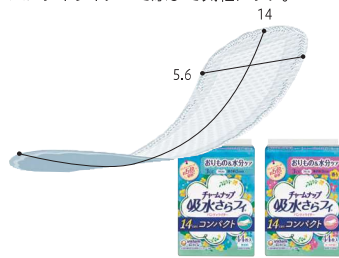

### 231-T1145

品番	品名	吸水量目安	袋入数	ケース入数	一袋あたり
56080	無香料	3cc	44枚	36袋	各¥346 (税抜¥315)
56095	ローズの香り	3cc	44枚	36袋	

●36(N) ユニ・チャーム(株)

### 4 チャームナップ ふんわり肌

「エアクッションシート」が肌負担を低減するから、お肌にやさしく気持ちよく過ごせる吸水ケア専用用品。



### 231-T1146

品番	品名	吸水量目安	袋入数	ケース入数	一袋あたり
57274	無香料	3cc	34枚	36袋	各¥346 (税抜¥315)
57295	微量用	5cc	32枚		
57357	少量用	15cc	30枚	24袋	各¥583 (税抜¥530)
57383	中量用	50cc	16枚	27袋	

●(N) ユニ・チャーム(株)

### 5 ライフリー歩くのらくらくうす型パンツ

体幹を支え、バランス良く歩く!



### 231-T1083

品番	吸水回数	サイズ	ウエストサイズ	袋入数	ケース入数	一袋あたり
55694	2回	M	65~85	20枚		
55720	2回	L	80~100	18枚	3袋	↑各¥2,541 (税抜¥2,310)
55759	4回	M	65~85	18枚		
55794	4回	L	80~100	16枚		

●(S) ユニ・チャーム(株)

### 6 サルパおしりピッタリパンツ

尿とりパッド専用のホルダーパンツ。もう一度下着をはきたい想いにお応えします。



### 231-T0863

品番	サイズ	ヒップサイズ	一袋あたり
42375	M	84~94	
42376	L	92~102	各¥2,893 (税抜¥2,630)
42377	LL	100~110	

●材質/ナイロン95%、ポリウレタン5% ●(N) 白十字(株)

### 7 エルモアいちばんパンツ ポクサータイプ

身体にぴったりポクサー形状。



### 231-T0971

品番	サイズ	ウエストサイズ	袋入数	ケース入数	一袋あたり
454111	S	52~75	22枚		
454121	M	60~95	20枚	4袋	各¥2,618 (税抜¥2,380)
454131	L	85~125	18枚		
454141	XL	100~140	16枚		

●(S) カミ商事(株)

### 8 エルモアいちばんお茶のカパンツ

尿臭が気になる方へ。お茶の力で抗菌・脱臭。



### 231-T0912

品番	サイズ	ウエストサイズ	袋入数	ケース入数	一袋あたり
454171	M~L	60~95	20枚	4袋	各¥2,728 (税抜¥2,480)
454181	LL	85~125	18枚		

●(S) カミ商事(株)

### 9 エルモアいちばんパンツライト

下着のようなはき心地。



### 231-T1021

品番	サイズ	ウエストサイズ	袋入数	ケース入数	一袋あたり
452601	S	52~75	22枚		
452611	M~L	60~95	20枚	4袋	各¥2,178 (税抜¥1,980)
452621	L~LL	85~125	18枚		

●(S) カミ商事(株)

### 10 エルモアいちばんパンツレギュラー

下着のようなはき心地。



### 231-T0913

品番	サイズ	ウエストサイズ	袋入数	ケース入数	一袋あたり
452561	S	50~70	22枚		
452011	M	60~90	20枚	6袋	各¥2,618 (税抜¥2,380)
452021	L	75~100	18枚		
452031	LL	90~125	16枚		

●(S) カミ商事(株)

### 11 エルモアいちばんパンツスーパー

下着のようなはき心地。



### 231-T1022

品番	サイズ	ウエストサイズ	袋入数	ケース入数	一袋あたり
452581	S	50~70	22枚		
452091	M	60~90	20枚		
452101	L	75~100	18枚	6袋	各¥2,838 (税抜¥2,580)
452111	LL	90~125	16枚		
452121	XL	100~140	14枚		

●(S) カミ商事(株)

### 1 エルモア いちばん幅広簡単テープ止め

4サイズ展開で体型にフィット。



	474911 S・22枚入		474921 細めのM・21枚入
	474931 M・20枚入		474941 L・17枚入

吸水量目安  
約690cc  
S

吸水量目安  
約750cc  
細めのM

吸水量目安  
約840cc  
M

吸水量目安  
約900cc  
L

#### 231-T0914

直・送別 ケース販売

品番	サイズ	ヒップサイズ	袋入数	ケース入数	一袋あたり
474911	S	57~87	22枚		
474921	細めのM	60~95	21枚	4袋	各¥3,498 (税抜¥3,180)
474931	M	70~110	20枚		
474941	L	85~125	17枚		

●(S)

カミ商事(株)

### 2 エルモア いちばん伸縮テープ止めスリムタイプ

やさしく伸び縮みして重ね貼りもできるテープ。



	453211 S・24枚入		453231 M・24枚入
	453221 M・22枚入		453231 L・19枚入

吸水量目安  
460cc  
S

吸水量目安  
480cc  
M

吸水量目安  
530cc  
L

#### 231-T1202

直・送別 ケース販売

品番	サイズ	ヒップサイズ	袋入数	ケース入数	一袋あたり
453211	S	48~105	24枚		
453221	M	60~120	22枚	4袋	各¥4,070 (税抜¥3,700)
453231	L	70~140	19枚		

●(S)

カミ商事(株)

### 3 エルモア いちばん ワイドパッド通気タイプ

全面通気タイプでお肌快適。

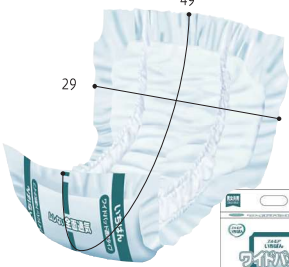

3

吸水量目安  
約660cc

#### 231-T1117

直・送別 ケース販売

品番	袋入数	ケース入数	一袋あたり
455041	30枚	8袋	¥1,650 (税抜¥1,500)

●(S)

カミ商事(株)

### 4 エルモア いちばん スーパーワイドパッド

ワイドな幅広吸収体で長時間も安心。

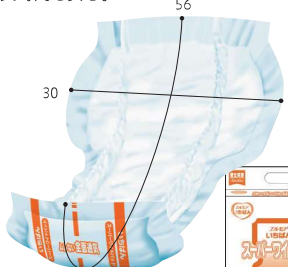

3

吸水量目安  
約720cc

#### 231-T0904

直・送別 ケース販売

品番	袋入数	ケース入数	一袋あたり
455341	30枚	6袋	¥2,222 (税抜¥2,020)

●(S)

カミ商事(株)

### 5 エルモア いちばん ビッグパッド

2本のスリットで拡散吸収。

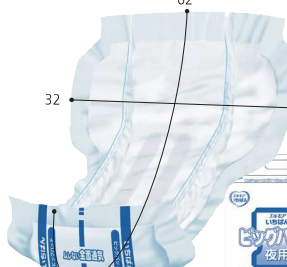

3

吸水量目安  
約840cc

#### 231-T0905

直・送別 ケース販売

品番	袋入数	ケース入数	一袋あたり
475961	30枚	4袋	¥2,827 (税抜¥2,570)

●(S)

カミ商事(株)

### 6 エルモア いちばん 高吸収透湿パッド

2本のスリットで拡散吸収。

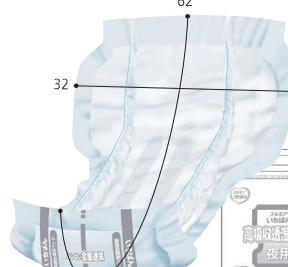

3

吸水量目安  
約1,400cc

#### 231-T0907

直・送別 ケース販売

品番	袋入数	ケース入数	一袋あたり
475981	22枚	4袋	¥3,025 (税抜¥2,750)

●(S)

カミ商事(株)

### 7 エルモア いちばん+e ハイプレミアム1100

たっぷりスピード吸収、お肌さらさら快適。

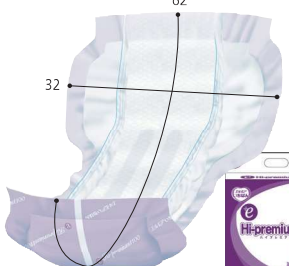

3

吸水量目安  
約1,100cc

#### 231-T1068

直・送別 ケース販売

品番	袋入数	ケース入数	一袋あたり
455101	26枚	4袋	¥3,179 (税抜¥2,890)

●(S)

カミ商事(株)

### 8 エルモア いちばん+e ハイプレミアム2000

たっぷりスピード吸収、お肌さらさら快適。

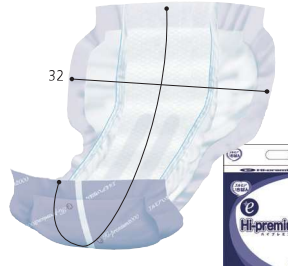

3

吸水量目安  
2,000cc

#### 231-T1110

直・送別 ケース販売

品番	袋入数	ケース入数	一袋あたり
455121	20枚	4袋	¥2,970 (税抜¥2,700)

●(S)

カミ商事(株)

### 9 エルモア いちばん+e ハイプレミアム900

たっぷりスピード吸収、お肌さらさら快適。

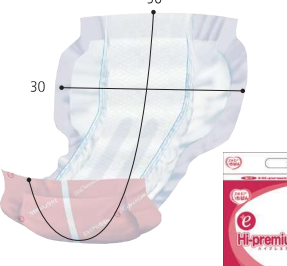

3

吸水量目安  
約900cc

#### 231-T1122

直・送別 ケース販売

品番	袋入数	ケース入数	一袋あたり
455171	26枚	4袋	¥1,892 (税抜¥1,720)

●(S)

カミ商事(株)

### 10 エルモア いちばん+e ハイプレミアム1500

たっぷりスピード吸収、お肌さらさら快適。

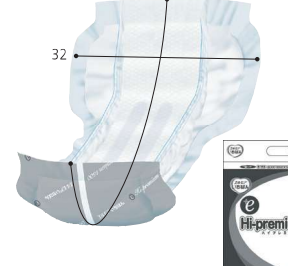

3

吸水量目安  
約1,500cc

#### 231-T1168

直・送別 ケース販売

品番	袋入数	ケース入数	一袋あたり
455361	22枚	4袋	¥2,992 (税抜¥2,720)

●(S)

カミ商事(株)

### 11 エルモア いちばん 尿とりパッドプラス

昼用としての使用、短時間で交換する方におすすめ。



1

吸水量目安  
430cc

#### 231-T1203

直・送別 ケース販売

品番	袋入数	ケース入数	一袋あたり
455501	48枚	6袋	¥2,090 (税抜¥1,900)

●(S)

カミ商事(株)

### 12 エルモア いちばん お茶の力 ワイドパッド

お茶の力で抗菌・脱臭効果。

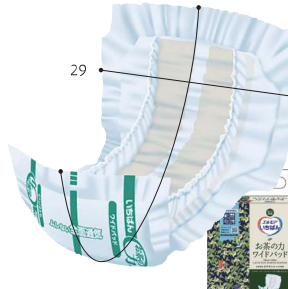

3

吸水量目安  
約660cc

#### 231-T0908

リニューアル 直・送別 ケース販売

品番	袋入数	ケース入数	一袋あたり
455461	24枚	8袋	¥1,496 (税抜¥1,360)

●(S)

カミ商事(株)

### 13 エルモア いちばん お茶の力 快適おやすみパッド

お茶の力で抗菌・脱臭効果。

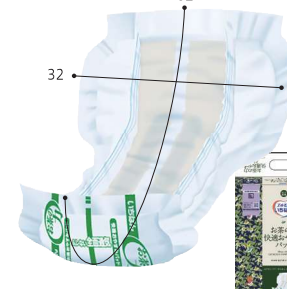

3

吸水量目安  
約900cc

#### 231-T0909

リニューアル 直・送別 ケース販売

品番	袋入数	ケース入数	一袋あたり
455471	24枚	6袋	¥2,200 (税抜¥2,000)

●(S)

カミ商事(株)

### 14 エルモア いちばん フラットタイプ

大きくて使いやすいシートタイプ。



3

吸水量目安  
510cc

#### 231-T0911

直・送別 ケース販売

品番	袋入数	ケース入数	一袋あたり
464791	30枚	6袋	¥2,288 (税抜¥2,080)

●(S)

カミ商事(株)

### 1 エルモアいちばん 水様便対応パッド

水様便をすばやく吸収し、広がりをおさえます。



**NEW**  
231-T1204 直・送別 ケース販売

品番	袋入数	ケース入数	一袋あたり
455521	26枚	4袋	¥3,300 (税抜¥3,000)

●(S) カミ商事(株)

### 2 エルモアいちばん 紙パンツ用パッド

2か所の簡単びったりテープでスレ防止。

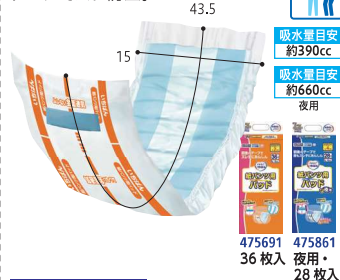

231-T1023 直・送別 ケース販売

品番	品名	袋入数	ケース入数	一袋あたり
475691	36枚	6袋	↑各¥1,694 (税抜¥1,540)	
475861	夜用 28枚	28枚		

●(S) カミ商事(株)

### 3 アクティにおわないのは良いパンツ レギュラー

気になる尿、汗、便の臭いをやわらげる抗菌効果のある「超強力消臭シート」を採用。



231-T0566 直・送別 ケース販売

品番	サイズ	ウエストサイズ	袋入数	ケース入数	一袋あたり
84239	S	50~75	20枚	4袋	各¥2,442 (税抜¥2,220)
84259	M	60~90	20枚		
84229	L	80~130	18枚		
84802	ゆったりL	110~133	18枚		

●(S) 日本製紙クレシア(株)

### 4 アクティ パワー消臭パッド

尿・汗・便の臭いを軽減し、抗菌効果のある超強力消臭シートを採用。



231-T1054 直・送別 ケース販売

品番	品名	袋入数	ケース入数	一袋あたり	
84709	600	6袋	4袋	¥1,876 (税抜¥1,706)	
84710	900	30枚			¥2,118 (税抜¥1,926)
84711	1200	4袋			

●(S) 日本製紙クレシア(株)

### 5 肌ケアアクティ 紙パンツ用尿とりパッド 消臭抗菌プラス(2回分吸収)

機能性セルロースナノファイバーを用いた超強力消臭シートを採用。



231-T1123 直・送別 ケース販売

品番	袋入数	ケース入数	一袋あたり
80496	34枚	6袋	¥1,089 (税抜¥990)

●(S) 日本製紙クレシア(株)

### 6 肌ケアアクティ 尿とりパッド 消臭抗菌プラス(8回分吸収)

抗菌効果のある「超強力消臭シート」が細菌の増殖を抑制し、尿・汗・便のニオイすっきり!



231-T1119 直・送別 ケース販売

品番	袋入数	ケース入数	一袋あたり
80498	18枚	6袋	¥1,634 (税抜¥1,486)

●(S) 日本製紙クレシア(株)

### 7 肌ケア アクティ 尿とりパッド 消臭抗菌プラス(6回分吸収)

抗菌効果のある「超強力消臭シート」が細菌の増殖を抑制し、尿・汗・便のニオイすっきり!



231-T1118 直・送別 ケース販売

品番	袋入数	ケース入数	一袋あたり
80497	27枚	6袋	¥2,057 (税抜¥1,870)

●(S) 日本製紙クレシア(株)

### 8 オンリーワンパッド からだカーブ

二つ折りの「からだカーブ」構造なためズレにくく当てやすく、尿を肌に広げない「センター強力吸収」構造のパッドです。



品番	サイズ	袋入数	ケース入数	一袋あたり						
1161	レギュラー	8袋	4袋	¥1,573 (税抜¥1,430)						
1162	ロング	32枚			6袋	¥2,145 (税抜¥1,950)				
1194	スーパーロング	30枚					4袋	¥2,634 (税抜¥2,395)		
1195	ワイド	28枚							4袋	¥2,882 (税抜¥2,620)
1196	エキストラワイド	28枚								

●(S) (株)光洋

### 9 オンリーワンパッド からだカーブアクティブ

4つのたてながスレ止めテープがついた二つ折りのオンリーワンパッドです。



品番	サイズ	袋入数	ケース入数	一袋あたり		
1163	ノーマル	48枚	4袋	¥1,771 (税抜¥1,610)		
1164	スーパー	44枚			4袋	¥1,969 (税抜¥1,790)
1165	ビッグ	32枚				

●(S) (株)光洋

### 10 尿とりパッド さらさらスリム

防水フィルムのない両面吸収の補助パッドです。逆戻りせず、常にさらさらをキープします。



品番	サイズ	袋入数	ケース入数	一袋あたり		
0068	ミニ	48枚	10袋	¥1,287 (税抜¥1,170)		
0074	スリム	45枚			8袋	¥1,474 (税抜¥1,340)
0077	スリム	45枚				

●(S) (株)光洋

### 11 オンリーワンケア ひろびる安心パッド

たよれる大型サイズ。多い方にも長時間でも安心。広がる水様便にも。



品番	品名	袋入数	ケース入数	一袋あたり		
1888	7回	30枚	4袋	¥3,465 (税抜¥3,150)		
1889	12回	30枚			4袋	¥4,070 (税抜¥3,700)
1889	12回	30枚				

●(S) (株)光洋

### 12 オンリーワン幅広テープ

2019年グッドデザイン賞を受賞! 外国人にも分かりやすいデザインです。



品番	サイズ	ウエストサイズ	袋入数	ケース入数	一袋あたり		
413	S	55~95	22枚	4袋	¥2,656 (税抜¥2,415)		
414	M	75~110	20枚			4袋	¥3,014 (税抜¥2,740)
415	L-LL	85~135	17枚				

●(S) (株)光洋

### 13 オンリーワンケア 前後フリーパンツ

ボクサー型紙パンツです。前後フリーなので履き間違えがありません。



品番	サイズ	ウエストサイズ	袋入数	ケース入数	一袋あたり		
1051	S	50~70	20枚	6袋	¥2,590 (税抜¥2,355)		
1052	M	60~90	18枚			6袋	¥2,590 (税抜¥2,355)
1053	L-LL	80~140	16枚				

●(S) (株)光洋

### 14 オンリーワンケア 前後フリーパンツうす型

ボクサー型の紙パンツです。前後フリーなので履き間違えがありません。



品番	サイズ	ウエストサイズ	袋入数	ケース入数	一袋あたり		
1431	S	50~70	24枚	6袋	¥2,541 (税抜¥2,310)		
1432	M	60~90	22枚			6袋	¥2,453 (税抜¥2,230)
1433	L-LL	80~140	20枚				

●(S) (株)光洋

### 1 ライフリー のびるフィットテープ止め

「重ね止めできる分割のびるテープ」でどんな体型にもぴったりフィットであてやすい。

吸水量目安 約300cc



54732 S 54753 M 54769 L

231-T1193

品番	サイズ	ヒップサイズ	袋入数	ケース入数	一袋あたり
54732 S	56~95				¥3,212 (税抜¥2,920)
54753 M	63~110	25枚	4袋		¥3,531 (税抜¥3,210)
54769 L	71~128				¥4,158 (税抜¥3,780)

●(N) ユニ・チャーム(株)

### 2 ライフリーのびるフィットうす型軽快テープ止め

新改良の「のびるテープ」が長さUPし、つけごちがアツしました。

吸水量目安 約300cc



231-T0969

品番	サイズ	ヒップサイズ	袋入数	ケース入数	一袋あたり
55128 S~M	56~106	22枚	4袋		↑各¥3,047 (税抜¥2,770)
55133 L	81~128	20枚			

●(S) ユニ・チャーム(株)

### 3 ライフリー 尿とりパッド (男女共用)

立体ギャザーで隙間をつくらず、3回分をスーパー吸収。

吸水量目安 約250cc

55583 レギュラー

55616 スーパー

231-T0558

品番	袋入数	ケース入数	一袋あたり
55583	48枚	6袋	¥1,430 (税抜¥1,300)

231-T0315

品番	袋入数	ケース入数	一袋あたり
55616	36枚	6袋	↑ ¥1,485 (税抜¥1,350)

●(N) ユニ・チャーム(株)

### 4 ライフリー 尿とりパッド スーパー 男女共用

厚手のおしっこキープ&キャッチ 2層吸収体で容量の多い方でもおしっこ約3回分を強力スーパー吸収。

吸水量目安 約300cc



231-T0762

品番	袋入数	ケース入数	一袋あたり
52555	39枚	4袋	↑ ¥1,793 (税抜¥1,630)

●(N) ユニ・チャーム(株)

### 5 ライフリー 一晩中あんしん尿とりパッド

1枚で朝まで安心の尿とりパッド。レギュラー:55 スーパー:スーパープラス・超スーパー:60

吸水量目安 約600cc

吸水量目安 約900cc

吸水量目安 約1,200cc

吸水量目安 約1,500cc



231-T0759

品番	品名	袋入数	ケース入数	一袋あたり
56069	レギュラー	42枚	3袋	
55673	スーパー	24枚	5袋	↑各¥2,354 (税抜¥2,140)
55735	スーパープラス	22枚	5袋	
55740	超スーパー	18枚	4袋	

●(Q) ユニ・チャーム(株)

### 6 ライフリー 横モレ安心テープ止め(男女共用)

“モレにくい革命”！超立体3層ギャザーが股ぐりにフィット。

吸水量目安 約600cc

吸水量目安 約650cc

吸水量目安 約750cc

吸水量目安 約55196



231-T0416

品番	サイズ	ヒップサイズ	袋入数	ケース入数	一袋あたり
57167 S	56~90	24枚			¥3,212 (税抜¥2,920)
57179 M	67~106	23枚	4袋		¥3,388 (税抜¥3,080)
55677 L	81~128	20枚			¥3,465 (税抜¥3,150)
55196 LL	81~141				¥3,905 (税抜¥3,550)

●(S) ユニ・チャーム(株)

### 7 ライフリー 横モレ安心テープ止め

“モレにくい革命”！超立体3層ギャザーが股ぐりにフィット。

吸水量目安 約600cc

吸水量目安 約650cc

吸水量目安 約750cc



231-T0755

品番	サイズ	ヒップサイズ	袋入数	ケース入数	一袋あたり
52436 S	56~90	22枚			
52462 M	67~106	20枚	4袋		↑ ¥3,047 (税抜¥2,770)
52478 L	81~128	17枚			
52499 LL	81~141	15枚			

●(S) ユニ・チャーム(株)

### 8 ライフリー 一晩中お肌あんしん尿とりパッド

一晩中使用してもおしりをドライに保つので肌がカブレにくい。

吸水量目安 約600cc

吸水量目安 約900cc

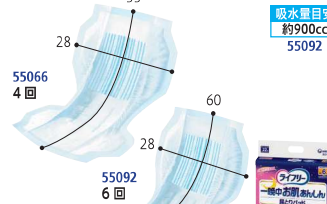

231-T0756

品番	品名	袋入数	ケース入数	一袋あたり
55066	4回	33枚	3袋	↑各¥2,354 (税抜¥2,140)
55092	6回	22枚	5袋	

●(S) ユニ・チャーム(株)

### 9 ライフリー お肌あんしん尿とりパッド

尿をしっかり吸収するので、べたつきを残さないから、お肌さらさらで肌カブレしにくい。

吸水量目安 450cc



231-T1082

品番	袋入数	ケース入数	一袋あたり
55112	30枚	3袋	↑ ¥1,496 (税抜¥1,360)

●(N) ユニ・チャーム(株)

### 10 ライフリー 長時間あんしん尿とりパッド

1枚で長時間あんしんな尿とりパッド。

吸水量目安 約750cc

吸水量目安 約600cc



231-T0757

品番	品名	袋入数	ケース入数	一袋あたり
56074	5回	36枚	3袋	↑各¥2,354 (税抜¥2,140)
54090	4回	42枚		

●(N) ユニ・チャーム(株)

### 11 ライフリー 長時間安心さらさらパッド(男女共用)

「引き込み吸収ライン」と「通気性バックシート」でお肌のさらさらをキープ。

吸水量目安 約600cc



231-T0414

品番	袋入数	ケース入数	一袋あたり
51433	48枚	3袋	↑ ¥2,552 (税抜¥2,320)

●(S) ※2023年10月下旬リニューアル(袋入数・価格変更) 予定※表示価格・袋入数はリニューアル後の情報です。 ユニ・チャーム(株)

### 12 ライフリー 長時間安心さらさらパッドプレミアム

長時間座った状態でもお肌をさらさらを保ち、昼間の離床をサポートするパッドです。

吸水量目安 約600cc



231-T0968

品番	袋入数	ケース入数	一袋あたり
51460	48枚	3袋	↑ ¥2,915 (税抜¥2,650)

●(S) ※2023年10月下旬リニューアル(袋入数・価格変更) 予定※表示価格・袋入数はリニューアル後の情報です。 ユニ・チャーム(株)

### 13 ライフリー パワーガード

高さ4cmのウルトラ立体ギャザーが、股ぐりにフィットしモレを防止。

吸水量目安 約800cc

吸水量目安 約1,000cc



231-T0412

品番	品名	袋入数	ケース入数	一袋あたり
96176	ウルトラ	21枚	4袋	¥2,035 (税抜¥1,850)
96161	エクストラ	18枚		¥2,321 (税抜¥2,110)

●(S) ユニ・チャーム(株)

### 14 ライフリー 一晩中安心さらさらパッド(男女共用)

尿量が多い方でも一枚で朝までモレずに、お肌をさらさらを保つパッドです。

吸水量目安 約700cc

吸水量目安 約900cc

吸水量目安 約1,100cc



231-T0590

品番	品名	袋入数	ケース入数	一袋あたり
51480	スーパー	45枚		↑ ¥2,959 (税抜¥2,690)
51610	ウルトラ	42枚	3袋	↑ ¥3,619 (税抜¥3,290)
51651	エクストラ	39枚		↑ ¥4,466 (税抜¥4,060)

●(N) ※2023年10月下旬リニューアル(袋入数・価格変更) 予定※表示価格・袋入数はリニューアル後の情報です。 ユニ・チャーム(株)

### 15 一晩中安心さらさらパッド Skin Condition

肌への摩擦・ずれ力を低減し、耐久ギャザーで横モレ安心。

吸水量目安 約800cc

吸水量目安 約1,000cc

吸水量目安 約1,500cc



231-T1055

品番	品名	袋入数	ケース入数	一袋あたり
54800	スーパー	45枚		¥3,839 (税抜¥3,490)
54857	ウルトラ	42枚	3袋	¥4,708 (税抜¥4,280)
54862	エクストラ	36枚		¥4,510 (税抜¥4,100)

●(S) ユニ・チャーム(株)

### 16 ライフリー 長時間安心さらさらパッド Skin Condition

肌への摩擦・ずれ力を低減し、耐久ギャザーで横モレ安心。

吸水量目安 約600cc



231-T1190

品番	袋入数	ケース入数	一袋あたり
54774	48枚	3袋	¥3,641 (税抜¥3,310)

●(S) ユニ・チャーム(株)

### 1 ライフリー スズずに安心 紙パンツ専用 尿とりパッド

一晩中スズずに安心な紙パンツ専用の尿とりパッド。

1 吸水量目安 約600cc 夜用  
2 吸水量目安 約750cc 夜用スーパー  
3 吸水量目安 900cc 6回吸収  
4 吸水量目安 1,200cc 8回吸収

55408 夜用  
55460 夜用スーパー  
55501 6回吸収  
55585 8回吸収

**231-T0878** 在庫商品

品番	品名	袋入数	ケース入数	一袋あたり
55408	夜用	20枚	4袋	↑各¥1,595 (税抜¥1,450)
55460	夜用スーパー	16枚		
55501	6回吸収	20枚	3袋	↑各¥2,134 (税抜¥1,940)
55585	8回吸収	16枚		

●(S) ユニ・チャーム(株)

### 2 ライフリー スズずに安心 紙パンツ専用 尿とりパッドコンパクト

超うすパンツにキレイに収まるサイズで、アウターの着脱しやすさや薄さを活かすパンツ用パッドです。

1 吸水量目安 300cc

13 34

**231-T0758** 在庫商品

品番	袋入数	ケース入数	一袋あたり
58678	20枚	12袋	↑各¥781 (税抜¥710)

●(N) ユニ・チャーム(株)

### 3 ライフリー スズずに安心 紙パンツ専用 尿とりパッド

ズレ止めテープをおさえるだけでカンタンに装着できる紙パンツ専用の尿とりパッド。

1 吸水量目安 約300cc うす型・レギュラー  
2 吸水量目安 約450cc 長時間用

45.5 16

**231-T0758** 在庫商品

品番	品名	袋入数	ケース入数	一袋あたり
52737	うす型	34枚		
55325	レギュラー	36枚	4袋	↑各¥1,595 (税抜¥1,450)
55372	長時間用	20枚		

●(S) ユニ・チャーム(株)

### 4 ライフリー スズずに安心うす型 紙パンツ専用尿とりパッド

うすさ約1/2だから、パンツ1枚感覚。パンツを重ねてもごわごわしない紙パンツ専用尿とりパッド。

1 吸水量目安 600cc

18 51

**231-T1121** 在庫商品

品番	袋入数	ケース入数	一袋あたり
58734	28枚	3袋	↑各¥2,134 (税抜¥1,940)

●(N) ユニ・チャーム(株)

### 5 ライフリー 超うす型 下着感覚パンツ2回

紙パンツやパッドに抵抗がある方に最適な、下着らしいパンツです。

1 吸水量目安 約300cc

**231-T0939** 在庫商品

品番	サイズ	ウエストサイズ	袋入数	ケース入数	一袋あたり
50932	M	60~85	9枚	6袋	↑各¥1,001 (税抜¥910)
50969	L	75~105			

●(S) ユニ・チャーム(株)

### 6 ライフリー 超うす型 下着感覚パンツ4回

たっぷり4回吸収で、下着の感覚ではける紙パンツ。

1 吸水量目安 約600cc

**231-T1187** 在庫商品

品番	サイズ	ウエストサイズ	袋入数	ケース入数	一袋あたり
52579	M	60~85	22枚	3袋	↑各¥2,662 (税抜¥2,420)
52610	L	75~105	20枚		

●(N) ユニ・チャーム(株)

### 7 ライフリー すっきりスタイルパンツ

やりたいことをもって楽しく、ヒップラインすっきり、後ろ姿キレイ。

1 吸水量目安 約300cc

ブルー ピンク

**231-T1012** 在庫商品

品番	サイズ	ウエストサイズ	袋入数	ケース入数	一袋あたり
50855	ブルー	M 60~85	20枚		
50897	ブルー	L 75~100	18枚	3袋	↑各¥2,541 (税抜¥2,310)
50829	ピンク	M 60~85	20枚		
50840	ピンク	L 75~100	18枚		

●(N) ユニ・チャーム(株)

### 8 ライフリー リハビリパンツレギュラー(男女共用)

まるでコットンの肌触り。柔軟仕上げの超やわらか素材。

1 吸水量目安 約300cc

50342 S・28枚入  
50358 M・26枚入  
50379 L・24枚入  
50384 LL・22枚入

**231-T0593** リニューアル 在庫商品

品番	サイズ	ウエストサイズ	袋入数	ケース入数	一袋あたり
50342	S	50~70	28枚		↑各¥3,069 (税抜¥2,790)
50358	M	60~85	26枚	4袋	↑各¥3,102 (税抜¥2,820)
50379	L	75~105	24枚		↑各¥3,157 (税抜¥2,870)
50384	LL	90~125	22枚		↑各¥3,212 (税抜¥2,920)

●(S)※S・M・Lは2023年11月下旬リニューアル(袋入数・価格変更)予定※表示価格・袋入数はリニューアル後の情報です。 ユニ・チャーム(株)

### 9 ライフリー リハビリパンツスーパー(男女共用)

長時間モレずに安心で、上げ下げしやすい丈夫な設計。

2 吸水量目安 約800cc

53081 S・22枚入  
53097 M・20枚入  
53117 L・18枚入  
53122 LL・16枚入

**231-T0320** 在庫商品

品番	サイズ	ウエストサイズ	袋入数	ケース入数	一袋あたり
53081	S	50~70	22枚		
53097	M	60~85	20枚	4袋	各¥3,410 (税抜¥3,100)
53117	L	75~105	18枚		
53122	LL	90~125	16枚		

●(S) ユニ・チャーム(株)

### 10 ライフリー うす型 軽快パンツ

「スルッとはけて、ピタッとフィット」、ご本人でも交換しやすい紙パンツです。

1 吸水量目安 約300cc

**231-T1014** 在庫商品

品番	サイズ	ウエストサイズ	袋入数	ケース入数	一袋あたり
55842	S	50~70	24枚		
55871	M	60~85	22枚	4袋	各¥2,607 (税抜¥2,370)
56064	L	75~105	20枚		
51994	LL	90~125	18枚		

●(S)※S・M・Lは2023年11月中旬品番変更予定 ユニ・チャーム(株)

### 11 ライフリー 長時間あんしん うす型パンツ

スルッとはける。介助があれば歩ける方のための、うす型で長時間モレずに安心なパンツです。

2 吸水量目安 約600cc

**231-T1081** 在庫商品

品番	サイズ	ウエストサイズ	袋入数	ケース入数	一袋あたり
56312	S	50~70	22枚		
56406	M	60~85	20枚	4袋	各¥2,607 (税抜¥2,370)
56458	L	75~105	18枚		
56529	LL	90~125	16枚		

●(S) ユニ・チャーム(株)

### 12 ライフリー 長時間あんしん リハビリパンツ

スルッとはける。介助があれば立てる方のための、軽力で上げ下げできる、排泄リハビリに最適な紙パンツです。

2 吸水量目安 約750cc

**231-T1017** 在庫商品

品番	サイズ	ウエストサイズ	袋入数	ケース入数	一袋あたり
56587	S	50~70	18枚		
56629	M	60~85	16枚	4袋	各¥2,607 (税抜¥2,370)
56658	L	75~105	14枚		
56741	LL	90~125	12枚		

●(S) ユニ・チャーム(株)

### 13 ライフリー 尿とりパッドなしでも長時間安心パンツ

尿とりパッドを嫌がったり外したりしてしまう方にも安心。

2 吸水量目安 約1,000cc

**231-T0750** 在庫商品

品番	サイズ	ウエストサイズ	袋入数	ケース入数	一袋あたり
56793	M	60~85	14枚	4袋	各¥2,816 (税抜¥2,560)
56806	L	75~105	12枚		

●(S) ユニ・チャーム(株)

### 14 ライフリー かんたん装着パッド(男女共用)

前後のスレ止めテープが紙パンツにぴったりくっついて、上げ下げしてもずれません。

1 吸水量目安 約300cc レギュラー  
2 吸水量目安 約500cc スーパー

45.5 16

50316 レギュラー  
50321 スーパー

**231-T0316** リニューアル 在庫商品

品番	品名	袋入数	ケース入数	一袋あたり
50316	レギュラー	54枚	4袋	↑各¥1,716 (税抜¥1,560)
50321	スーパー	28枚		↑各¥2,266 (税抜¥2,060)

●(S) ユニ・チャーム(株)

### 1 小判パッド

自立排泄にちょうど良い軽さ。



吸水量目安  
約150cc



**231-T1179** 直・送別 ケース販売

品番	袋入数	ケース入数	一袋あたり
AP30コパン(FJ)	30枚	6袋	<b>¥825</b> (税抜¥750)

●(S) 王子ネピア(株)

### 2 小判パッドロング

横モレ・後ろモレをしっかりガード!



吸水量目安  
約300cc

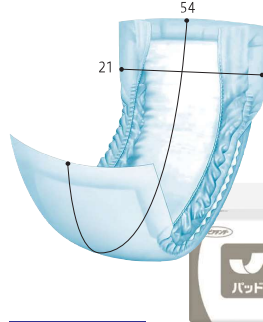

**231-T1180** 直・送別 ケース販売

品番	袋入数	ケース入数	一袋あたり
AP30コパン(FJ)	30枚	6袋	<b>¥1,221</b> (税抜¥1,110)

●(S) 王子ネピア(株)

### 3 ウルトラロング お肌安心パッド軽め

スピード吸水構造、弱酸性シート採用。吸収後もお肌と同じ"弱酸性"をキープする表面シート!



吸水量目安  
約400cc

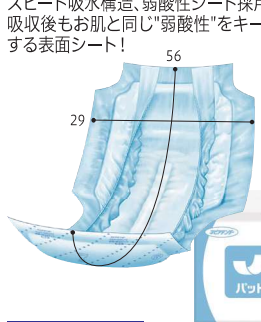

**231-T1178** 直・送別 ケース販売

品番	袋入数	ケース入数	一袋あたり
AP30ULカルム(FJ)	30枚	6袋	<b>¥1,749</b> (税抜¥1,590)

●(S) 王子ネピア(株)

### 4 ウルトラロング お肌安心パッド

スピード吸水構造、弱酸性シート採用。吸収後もお肌と同じ"弱酸性"をキープする表面シート!



吸水量目安  
約600cc

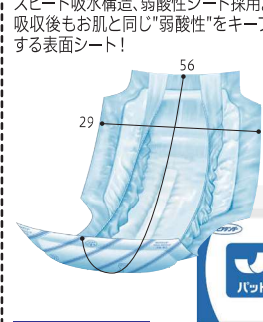

**231-T1182** 直・送別 ケース販売

品番	袋入数	ケース入数	一袋あたり
AP30UL(FJ)	30枚	6袋	<b>¥1,914</b> (税抜¥1,740)

●(S) 王子ネピア(株)

### 5 ウルトラパッド

スピード吸水構造採用。日中使いにちょうど良い!



吸水量目安  
約400cc

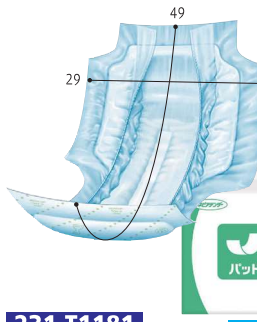

**231-T1181** 直・送別 ケース販売

品番	袋入数	ケース入数	一袋あたり
AP30ウルトラ(FJ)	30枚	6袋	<b>¥1,419</b> (税抜¥1,290)

●(S) 王子ネピア(株)

### 6 エクストラ お肌安心パッドふつ

スピード吸水構造、弱酸性シート採用。吸収後もお肌と同じ"弱酸性"をキープする表面シート!



吸水量目安  
約700cc

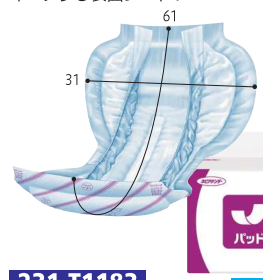

**231-T1183** 直・送別 ケース販売

品番	袋入数	ケース入数	一袋あたり
AP30Eフツフ(FJ)	30枚	4袋	<b>¥2,706</b> (税抜¥2,460)

●(S) 王子ネピア(株)

### 7 エクストラ お肌安心パッド多い

スピード吸水構造、弱酸性シート採用。吸収後もお肌と同じ"弱酸性"をキープする表面シート!



吸水量目安  
約900cc

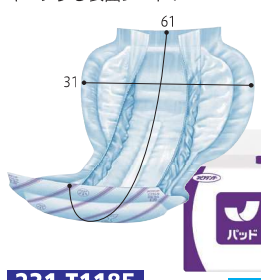

**231-T1185** 直・送別 ケース販売

品番	袋入数	ケース入数	一袋あたり
AP30Eオオイ(FJ)	30枚	4袋	<b>¥3,168</b> (税抜¥2,880)

●(S) 王子ネピア(株)

### 8 エクストラ お肌安心パッド多い+

スピード吸水構造、弱酸性シート採用。吸収後もお肌と同じ"弱酸性"をキープする表面シート!



吸水量目安  
約1,100cc



**231-T1184** 直・送別 ケース販売

品番	袋入数	ケース入数	一袋あたり
AP30Eオオイ+F-F	30枚	4袋	<b>¥3,828</b> (税抜¥3,480)

●(S) 王子ネピア(株)

### 9 大判おまかせ1200 水様便にも

特に多い尿や、水様便の対策にも。



吸水量目安  
約1,200cc

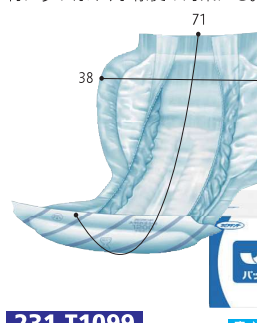

**231-T1099** 直・送別 ケース販売

品番	袋入数	ケース入数	一袋あたり
AP3001200F	30枚	3袋	<b>¥3,960</b> (税抜¥3,600)

●(S) 王子ネピア(株)

### 10 ぴったりイン800

セットしやすい、パッドの新しい形。



吸水量目安  
約800cc

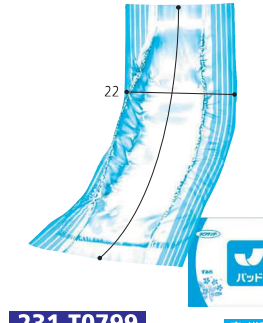

**231-T0799** 直・送別 ケース販売

品番	袋入数	ケース入数	一袋あたり
AP30IN800	30枚	4袋	<b>¥2,640</b> (税抜¥2,400)

●(S) 王子ネピア(株)

### 11 パッドパンツタイプ用

前後2ヶ所をスズレ止めワンタッチテープで固定。



吸水量目安  
約300cc

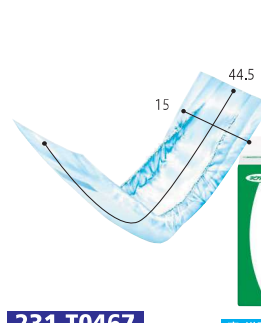

**231-T0467** 直・送別 ケース販売

品番	袋入数	ケース入数	一袋あたり
APP30	30枚	3袋	<b>¥1,650</b> (税抜¥1,500)

●(S) 王子ネピア(株)

### 12 なんでもパッド

防水フィルムがないので、どこからでも吸収できます。



吸水量目安  
約600cc



**231-T1100** 直・送別 ケース販売

品番	袋入数	ケース入数	一袋あたり
ANP30	30枚	6袋	<b>¥1,056</b> (税抜¥960)

●(S) 王子ネピア(株)

### 13 テープタイプ

進化した立体ギャザーで、モレにくさUP!



品番	サイズ	ウエストサイズ	袋入数	ケース入数	一袋あたり
AS32HT(F)	<b>231-T0302</b>	S	45~90	32枚	<b>¥4,279</b> (税抜¥3,890)
AM24HT(F)	<b>231-T0303</b>	M	50~105		
AML24HT(F)	<b>231-T1144</b>	小さめL	60~115	24枚 3袋	各 <b>¥3,740</b> (税抜¥3,400)
AL24HT(F)	<b>231-T0304</b>	L	65~125		
AX20HT(F)	<b>231-T0801</b>	XL	75~140	20枚	<b>¥4,279</b> (税抜¥3,890)

●(S) 王子ネピア(株)

### 14 あんしんフィットパンツ

高機能性系ゴムで締めつけず、スズレにくい!



品番	サイズ	ウエストサイズ	袋入数	ケース入数	一袋あたり
49200	S	50~75	22枚		
49400	M	60~95		4袋	<b>¥4,400</b> (税抜¥4,000)
49600	L	85~125	20枚		<b>¥4,895</b> (税抜¥4,450)
49800	XL	100~140			<b>¥5,500</b> (税抜¥5,000)

●(S) 王子ネピア(株)



### 1 マーヤ はくパンツ うす型下着感覚

よく伸びてサツとはける。脇が破けて取替えもカンタン。



#### 231-T0597

品番	サイズ	ウエストサイズ	袋入数	ケース入数	一袋あたり
3070235	S	55~75	24枚	4袋	各¥3,465 (税抜¥3,150)
3070236	M	65~90	22枚	6袋	
3070237	L	80~105	20枚		
3070238	LL	95~125	18枚		

●(S) 東陽特紙(株)

### 2 マーヤ はくパンツ 安心快適

モコモコせず!に動きやすい!



#### 231-T1176

品番	サイズ	ウエストサイズ	袋入数	ケース入数	一袋あたり
3070221	S	55~75	22枚	6袋	各¥3,465 (税抜¥3,150)
3070226	M	65~90	20枚		
3070227	L	80~105	18枚		
3070228	LL	95~125	16枚		

●(S) 東陽特紙(株)

### 3 マーヤ スーパーパンツール 横モレ防止テープ止め

横モレ防止形状で尿・軟便モレを防ぐ!



#### 231-T0598

品番	サイズ	ヒップサイズ	袋入数	ケース入数	一袋あたり
3070112	S	57~92	34枚	4袋	各¥5,775 (税抜¥5,250)
3070113	小さめM	65~100	32枚	3袋	
3070114	M	77~110	30枚		
3070115	小さめL	85~120	26枚		
3070116	L	92~130	26枚		

●(S) 東陽特紙(株)

### 4 マーヤ ファミル

長時間も安心の吸収力!



#### 231-T1175

品番	袋入数	ケース入数	一袋あたり
2010101	30枚	6袋	↑¥1,958 (税抜¥1,780)

●(S) 東陽特紙(株)

### 5 マーヤ ズレなく安心紙パンツ用パッド

通気性が良く2つ折りで、ズレ止めを前後2カ所に採用。



#### 231-T1058

品番	袋入数	ケース入数	一袋あたり
3070303	30枚	8袋	↑¥1,782 (税抜¥1,620)

●(S) 東陽特紙(株)

### 6 マーヤ 夜・長時間用 クロスライク

全面布感覚、通気性クロスライクシート採用!

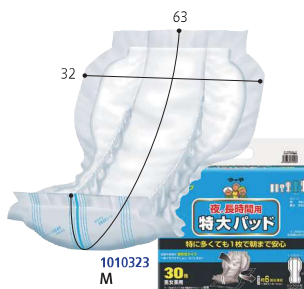

#### 231-T0812

品番	品名	サイズ	袋入数	ケース入数	一袋あたり
1010302	尿パッド	S	30枚	8袋	↑¥2,145 (税抜¥1,950)
1010312	大パッド	Ms	30枚	4袋	↑¥2,398 (税抜¥2,180)
1010323	特大パッド	M	30枚	6袋	↑¥3,047 (税抜¥2,770)
1010342	超特大パッド	L	30枚	4袋	↑¥4,213 (税抜¥3,830)

●(S) 東陽特紙(株)

### 7 マーヤ 夜・長時間用 超吸収タイプ

全面布感覚、通気性クロスライクシート採用!

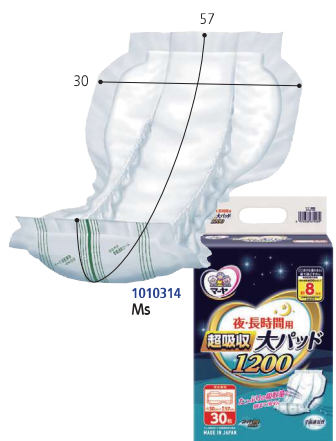

#### 231-T0812

品番	品名	サイズ	袋入数	ケース入数	一袋あたり
1010314	大パッド1200	Ms	6袋	↑¥3,212 (税抜¥2,920)	
1010326	特大パッド1500	M	30枚	↑¥3,971 (税抜¥3,610)	
1010344	超特大パッド1800	L	4袋	↑¥4,774 (税抜¥4,340)	

●(S) 東陽特紙(株)

### 8 マーヤ スーパー尿パッド プラス

しっかり吸収、プラスの安心!

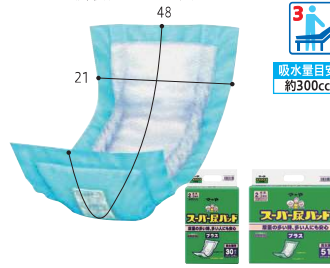

#### 231-T0595

品番	袋入数	ケース入数	一袋あたり
1010205	30枚	16(8x2)袋	↑¥1,243 (税抜¥1,130)
1010206	51枚	8袋	↑¥2,123 (税抜¥1,930)

●(S) ※11月限りリニューアル予定。 東陽特紙(株)



自分らしい暮らし  
ことと技術で支えます

**1 すきまびったりシート** 

すきまモレ、伝いモレもこれひとつで即効解消。



**231-T0538** 在庫商品

品番 袋入数 ケース入数 一袋あたり  
15869 36枚 8袋 **¥1,650** (税抜¥1,500)

●(S) (株)リブドゥコーポレーション

**2 やわらかびったりパッドレギュラー** 

はくパンツと併用してズレない、モレない長時間用もご用意。



**231-T0400** 在庫商品

品番 袋入数 ケース入数 一袋あたり  
16459 30枚 8袋 **¥1,650** (税抜¥1,500)

●(S) (株)リブドゥコーポレーション

**3 やわらかびったりパッドスーパー** 

はくパンツと併用してズレない、モレない長時間用もご用意。



**231-T0480** 在庫商品

品番 袋入数 ケース入数 一袋あたり  
16460 24枚 8袋 **¥1,760** (税抜¥1,600)

●(S) (株)リブドゥコーポレーション

**4 パッドタイプ 男女兼用レギュラー** 

こまめな交換に。



**231-T0329** 在庫商品

品番 袋入数 ケース入数 一袋あたり  
18092 30枚 8袋 **↑ ¥1,210** (税抜¥1,100)

●(S) (株)リブドゥコーポレーション

**5 パッドタイプ ビッグ** 

おしりを包み込むひろびろ設計。



**231-T0331** 在庫商品

品番 袋入数 ケース入数 一袋あたり  
18301 30枚 4袋 **↑ ¥2,090** (税抜¥1,900)

●(S) (株)リブドゥコーポレーション

**6 パッドタイプ スーパービッグ** 

おしりを包み込むひろびろ設計。



**231-T0168** 在庫商品

品番 袋入数 ケース入数 一袋あたり  
18295 30枚 3袋 **↑ ¥2,541** (税抜¥2,310)

●(S) (株)リブドゥコーポレーション

**7 サラケアパッド パワフル** 

お肌にやさしい。



**231-T0460** 在庫商品

品番 袋入数 ケース入数 一袋あたり  
17947 30枚 8袋 **↑ ¥1,771** (税抜¥1,610)

●(S) (株)リブドゥコーポレーション

**8 サラケアパッド ワイドロングライト** 

うす型吸収体でライトなつけごち。



**231-T1167** 在庫商品

品番 袋入数 ケース入数 一袋あたり  
18289 42枚 6袋 **¥2,090** (税抜¥1,900)

●(S) (株)リブドゥコーポレーション

**9 サラケアパッド ワイドロング** 

安心形状マットでびったりフィット。



**231-T0461** 在庫商品

品番 袋入数 ケース入数 一袋あたり  
18290 30枚 6袋 **¥1,760** (税抜¥1,600)

●(S) (株)リブドゥコーポレーション

**10 サラケアパッド ワイドロングスーパー** 

安心形状マットで高吸収。



**231-T0583** 在庫商品

品番 袋入数 ケース入数 一袋あたり  
18291 30枚 6袋 **¥2,068** (税抜¥1,880)

●(S) (株)リブドゥコーポレーション

**11 サラケアパッド ビッグ** 

大型で安心。



**231-T0401** 在庫商品

品番 袋入数 ケース入数 一袋あたり  
18300 30枚 4袋 **¥2,640** (税抜¥2,400)

●(S) (株)リブドゥコーポレーション

**12 サラケアパッド スーパービッグ** 

超大型で安心。



**231-T0402** 在庫商品

品番 袋入数 ケース入数 一袋あたり  
18293 30枚 3袋 **¥2,860** (税抜¥2,600)

●(S) (株)リブドゥコーポレーション

**13 軟便モレを防ぐシート**  

ふんわりシートでゆるい便をキャッチ！



**231-T0898** 在庫商品

品番 袋入数 ケース入数 一袋あたり  
17088 36枚 8袋 **¥1,980** (税抜¥1,800)

●(S) (株)リブドゥコーポレーション

**14 スマートキャッチ パッドタイプ**  

すっきりあてやすく長時間モレ安心。



**231-T1025** 在庫商品

品番	品名	袋入数	ケース入数	一袋あたり
18084	30枚	30枚	6袋	<b>各¥3,850</b> (税抜¥3,500)
18085	多い時	24枚	24枚	

●(S) (株)リブドゥコーポレーション

食事

入浴

ベッド

衣類

歩行

排泄

住宅改修

日常生活

健康管理

医療施設

住環境

その他



### 1 業務用リフレ スピードキャッチパッド

一気に排尿しても瞬間吸収。お肌の敏感な方にもおすすめ。

吸水量目安  
約1,020cc 18396

吸水量目安  
約1,320cc 18397

吸水量目安  
約1,840cc 18398

<b>231-T0536</b>	在庫商品
品番 袋入数 ケース入数 一袋あたり	
18396 30枚 4袋	¥2,860 (税抜¥2,600)
<b>231-T1102</b>	在庫商品
品番 袋入数 ケース入数 一袋あたり	
18397 30枚 4袋	¥3,630 (税抜¥3,300)
<b>231-T1149</b>	在庫商品
品番 袋入数 ケース入数 一袋あたり	
18398 28枚 4袋	¥4,620 (税抜¥4,200)

●(S) (株)リブドゥコーポレーション

### 2 ハイパー スキンプロ

肌荒れでお困りの方、長時間・夜間ご使用の方に。

吸水量目安  
約850cc 18390

吸水量目安  
約1,150cc 18391

吸水量目安  
約1,440cc 18392

<b>231-T0874</b>	在庫商品
品番 袋入数 ケース入数 一袋あたり	
18390 30枚 6袋	¥2,420 (税抜¥2,200)
<b>231-T0875</b>	在庫商品
品番 袋入数 ケース入数 一袋あたり	
18391 30枚 4袋	¥3,080 (税抜¥2,800)
<b>231-T0334</b>	在庫商品
品番 袋入数 ケース入数 一袋あたり	
18392 20枚 4袋	¥3,080 (税抜¥2,800)

●(S) (株)リブドゥコーポレーション

### 3 はくパンツレギュラー

股間すっきり構造で動きやすく、サイズ展開も魅力。

全面通気性シート

はきやすいゆったりソフトギャザー。ひと目でサイズがわかります。

股間すっきり構造で歩きやすい・座りやすい

横モレ防止ギャザーでもれにくい

17425 S・22枚入

18196 M・20枚入

18197 L・18枚入

18198 LL・16枚入

**231-T0242** 在庫商品

品番	サイズ	ウエストサイズ	袋入数	ケース入数	一袋あたり
17425	S	55~75	22枚	4袋	各 ¥4,290 (税抜¥3,900)
18196	M	65~90	20枚	6袋	
18197	L	80~105	18枚	6袋	
18198	LL	95~125	16枚	6袋	

●(S) (株)リブドゥコーポレーション

### 4 はくパンツジュニア

股間すっきり構造で動きやすく。

全面通気性シート

はきやすいゆったりソフトギャザー。ひと目でサイズがわかります。

股間すっきり構造で歩きやすい・座りやすい

横モレ防止ギャザーでもれにくい

**231-T0242** 在庫商品

品番	サイズ	ウエストサイズ	袋入数	ケース入数	一袋あたり
17439	SS	45~60	20枚	4袋	¥3,520 (税抜¥3,200)

●(S) (株)リブドゥコーポレーション

### 5 はくパンツBIG

LLサイズでは小さい方に! ゆとりのビッグサイズ。

全面通気性シート

はきやすいゆったりソフトギャザー。ひと目でサイズがわかります。

股間すっきり構造で歩きやすい・座りやすい

横モレ防止ギャザーでもれにくい

NEW

18503 3L

18504 4L

**231-T1205** 在庫商品

品番	サイズ	ウエストサイズ	袋入数	ケース入数	一袋あたり
18503	3L	110~140	14枚	6袋	¥5,830 (税抜¥5,300)
18504	4L	130~180	12枚	4袋	¥7,150 (税抜¥6,500)

●(S) (株)リブドゥコーポレーション

### 6 はくパンツスリム

片手で上げ下げカンタン。薄型マットでヒップラインもすっきり。

のびのびソフトギャザーで上げ下げカンタン

すっきり薄型マットでモコモコしません。

プルライン付の横モレ防止立体ギャザーでパッドが付けやすい

17421 S・22枚入

18194 M・20枚入

18195 L・18枚入

18204 LL・16枚入

**231-T0361** 在庫商品

品番	サイズ	ウエストサイズ	袋入数	ケース入数	一袋あたり
17421	S	55~75	22枚	6袋	↑各 ¥3,729 (税抜¥3,390)
18194	M	65~90	20枚		
18195	L	80~105	18枚		
18204	LL	95~125	16枚		

●(S) (株)リブドゥコーポレーション

### 7 はくパンツ夜用スーパー

朝まで安心の大吸収量。夜間のモレをしっかりガード。

便利な捨てテープ付

全面通気性シート

たっぶり吸収厚型マットを採用

プルライン付の横モレ防止立体ギャザー

17601 ML・20枚入

17602 LL・18枚入

**231-T0243** 在庫商品

品番	サイズ	ウエストサイズ	袋入数	ケース入数	一袋あたり
17601	ML	70~95	20枚	4袋	各 ¥4,730 (税抜¥4,300)
17602	LL	90~125	18枚		

●(S) (株)リブドゥコーポレーション

### 1 スマートフィット テープ止めタイプ

“かるい”はきごこちなのにモレ安心。



3  
吸水量目安  
約370cc  
S  
吸水量目安  
約410cc  
M  
吸水量目安  
約510cc  
L

#### 231-T0958

リニューアル 在庫商品

品番	サイズ	ヒップサイズ	袋入数	ケース入数	一袋あたり
17898	S	57~92	22枚		
●18554	M	65~104	20枚	6袋	各¥4,730 (税抜¥4,300)
●18555	L	85~121	17枚		

●(S)※Sサイズは2024年春頃リニューアル予定

(株)リブドゥコーポレーション

### 2 スマートイン パンツタイプ

抜群のフィット感で動きのある生活をサポート!



2  
吸水量目安  
約170cc

#### 231-T1093

在庫商品

品番	サイズ	ウエストサイズ	袋入数	ケース入数	一袋あたり
17810	M	65~90	40枚	4袋	各¥10,175 (税抜¥9,250)
17811	L	80~105	36枚		

●(S)

(株)リブドゥコーポレーション

### 3 へんしん自在ピタッパンツ

昼はパンツ、夜はテープ止め。はき替え不要のらくらくタイプ。



1  
2  
吸水量目安  
約750cc

お腹まわりが開閉するので、尿パッドの交換も簡単テープを着けたままパンツのように上げ下げも可能

#### 231-T0478

在庫商品

品番	サイズ	ウエストサイズ	袋入数	ケース入数	一袋あたり
15265	ML	70~95	14枚	4袋	各¥3,080 (税抜¥2,800)
15266	LL	90~125	12枚		

●(S)

(株)リブドゥコーポレーション

### 4 簡単テープ止めタイプ ジュニアSS34

ベビー用では小さく、大人用では大きすぎる方に。



3  
吸水量目安  
約550cc

#### 231-T0177

在庫商品

品番	ヒップサイズ	袋入数	ケース入数	一袋あたり
18097	50~85	34枚	3袋	↑¥5,445 (税抜¥4,950)

●(S)

(株)リブドゥコーポレーション

### 5 簡単テープ止めタイプ S

レッグギャザーで横モレ防止。小さいサイズの方に。



3  
吸水量目安  
約450cc

#### 231-T0244

在庫商品

品番	ヒップサイズ	袋入数	ケース入数	一袋あたり
18102	57~92	34枚	3袋	↑¥5,445 (税抜¥4,950)

●(S)

(株)リブドゥコーポレーション

### 6 簡単テープ止めタイプ 小さめM

横向き寝の横モレを徹底追求した細めタイプ。



3  
吸水量目安  
約600cc

#### 231-T0584

在庫商品

品番	ヒップサイズ	袋入数	ケース入数	一袋あたり
18103	65~100	32枚	3袋	↑¥5,445 (税抜¥4,950)

●(S)

(株)リブドゥコーポレーション

### 7 簡単テープ止めタイプ Mサイズ

横向き寝の横モレを徹底追求。



3  
吸水量目安  
約600cc

#### 231-T0245

在庫商品

品番	ヒップサイズ	袋入数	ケース入数	一袋あたり
18104	77~110	30枚	3袋	↑¥5,445 (税抜¥4,950)

●(S)

(株)リブドゥコーポレーション

### 8 簡単テープ止めタイプ 小さめL

MサイズとLサイズの中間サイズ!



3  
吸水量目安  
約760cc

#### 231-T0711

在庫商品

品番	ヒップサイズ	袋入数	ケース入数	一袋あたり
18105	85~120	26枚	3袋	↑¥5,445 (税抜¥4,950)

●(S)

(株)リブドゥコーポレーション

### 9 簡単テープ止めタイプ Lサイズ

横向き寝の横モレを徹底追求。



3  
吸水量目安  
約760cc

#### 231-T0246

在庫商品

品番	ヒップサイズ	袋入数	ケース入数	一袋あたり
18106	92~130	26枚	3袋	↑¥5,445 (税抜¥4,950)

●(S)

(株)リブドゥコーポレーション

### 10 簡単テープ止めタイプ 大きめLサイズ

ふつうのLサイズでは小さく感じる方に。



3  
吸水量目安  
約760cc

#### 231-T0518

在庫商品

品番	ヒップサイズ	袋入数	ケース入数	一袋あたり
18101	92~142	22枚	3袋	↑¥5,445 (税抜¥4,950)

●(S)

(株)リブドゥコーポレーション

### 11 はくパンツ下着のような ベージュタイプ

すっきりはきやすい下着のようなすき型パンツ!



1  
2  
吸水量目安  
約330cc

#### 231-T1026

在庫商品

品番	サイズ	ウエストサイズ	袋入数	ケース入数	一袋あたり
18012	M	65~90	24枚		
18013	L	80~105	22枚	4袋	各¥4,554 (税抜¥4,140)

●(S)

(株)リブドゥコーポレーション

### 12 P.Uサルバ オーバーナイト 男性用

男性器を包み込んでモレを防止。



3  
吸水量目安  
約750cc  
総吸収量  
1100cc

#### 231-T0576

直・送別 ケース販売

品番	袋入数	ケース入数	一袋あたり
31059	50枚	3袋	↑¥5,544 (税抜¥5,040)

●(S)

白十字(株)

### 13 サルバ 紙パンツ用 やわ楽パッド2回吸収

紙パンツとパッドの一体感を最大限に実現させたパンツ用パッド。



1  
2  
吸水量目安  
300cc  
総吸収量  
400cc

#### 231-T1104

リニューアル 直・送別 ケース販売

品番	袋入数	ケース入数	一袋あたり
33284	46枚	4袋	¥2,420 (税抜¥2,200)

●(S)

白十字(株)

### 14 サルバ吸水シート

使いみちいろいろ、用途に合わせて選べるティスボの吸収シート。



3  
吸水量目安  
300cc  
19112:45  
19112  
19113:60  
吸水量目安  
500cc  
19113  
吸水量目安  
1,500cc  
19114

#### 231-T1067

直・送別 ケース販売

品番	品名	袋入数	ケース入数	一袋あたり
19112	レギュラー	100枚		↑¥2,486 (税抜¥2,260)
19113	ワイド	50枚	4袋	↑¥2,244 (税抜¥2,040)
19114	スーパーワイド	25枚		↑¥2,750 (税抜¥2,500)

●(S)

白十字(株)

### 1 P.Uサルバ やわ楽パンツ

モレ防止と快適さを同時に実現した はじめてのはき心地。



#### 231-T0998

品番 サイズ ウェブサイズ 袋入数 ケース入数 一袋あたり

35871	S	55~75	26枚	4袋	↑各¥2,926 (税抜¥2,660)
35872	M	60~90	24枚	4袋	
35873	L	80~115	22枚	4袋	
35874	LL	100~125	20枚	4袋	

●(S) 白十字(株)



吸水量目安  
約300cc  
総吸収量  
580cc  
S・M

吸水量目安  
約300cc  
総吸収量  
650cc  
L・LL

### 2 応援介護テープ止め あて楽

どんなパッドも楽にあてられてモレを防ぐ。



#### 231-T1029

品番 サイズ ヒップサイズ 袋入数 ケース入数 一袋あたり

35435	M	70~95	20枚	3袋	↑各¥3,718 (税抜¥3,380)
35436	L	90~125	17枚	3袋	
35505	M	70~95	30枚	2袋	↑各¥5,104 (税抜¥4,640)
35506	L	90~125	26枚	2袋	
35507	S~M	60~85	32枚	2袋	
35508	M~L	80~110	28枚	2袋	

●(S) 白十字(株)



吸水量目安  
約450cc  
総吸収量  
1,050cc  
(Lのみ1,150cc)

### 3 P.Uサルバ 安心Wフィット 高吸収テープ

パッド無しでも安心、高吸収で漏れ軽減。



#### 231-T1066

品番 サイズ ヒップサイズ 袋入数 ケース入数 一袋あたり

35610	S~M	60~85	32枚	2袋	↑各¥6,490 (税抜¥5,900)
35611	M	70~95	30枚	2袋	
35612	M~L	80~110	28枚	2袋	
35613	L	90~125	26枚	2袋	

●(S) 白十字(株)

吸水量目安  
約1,200cc  
総吸収量  
2,000cc

### 4 P.Uサルバ フレーヌケア

地下水路機能が尿が肌に伝う不快感を軽減。



品番 品名 袋入数 ケース入数 一袋あたり

33217	231-T0577	デイロング	30枚	3袋	↑各¥2,497 (税抜¥2,270)
33218	231-T0578	ナイトロング	30枚	3袋	↑各¥3,047 (税抜¥2,770)
33219	231-T0579	スーパーロング	27枚	3袋	↑各¥3,817 (税抜¥3,470)
33226	231-T0988	ストロング	27枚	3袋	↑各¥4,125 (税抜¥3,750)

●(S) 白十字(株)



吸水量目安  
約750cc  
総吸収量  
1,100cc  
33217

吸水量目安  
約1,050cc  
総吸収量  
1,500cc  
33218

吸水量目安  
約1,800cc  
総吸収量  
2,500cc  
33219

吸水量目安  
約1,350cc  
総吸収量  
1,900cc  
33226

### 5 アテントRケア うす型さらさらパンツ

引き込みラインで、尿を素早く吸収し、あふれモレに安心。



吸水量目安  
300cc

#### 231-T1207

品番 サイズ ウェブサイズ 袋入数 ケース入数 一袋あたり

21000928	S	52~75	22枚	3袋	↑各¥3,009 (税抜¥2,736)
21000929	M~L	60~95	20枚	3袋	
21000930	L~LL	80~125	18枚	3袋	

●(S)※10月末頃リニューアル予定 大王製紙(株)

### 6 アテント長時間さらさらパンツ

「さらさら感覚吸収体」で逆もどり改善、包み込むように面でやさしくフィット。



#### 231-T1208

品番 サイズ ウェブサイズ 袋入数 ケース入数 一袋あたり

773916	S	52~75	20枚	3袋	各¥3,484 (税抜¥3,168)
773917	M~L	60~95	18枚	3袋	
773918	L~LL	80~125	16枚	3袋	

●(N) 大王製紙(株)



吸水量目安  
810cc

### 7 アテントテープ止めタイプ

体型に合わせてぴったり止められる「真ん中分かれるテープ」。



#### 231-T0554

品番 サイズ ヒップサイズ 袋入数 ケース入数 一袋あたり

763823	S	57~75	22枚	3袋	各¥2,904 (税抜¥2,640)
763660	M	65~100	20枚	3袋	
763661	L	80~125	17枚	4袋	
763824	LL	84~142	15枚	4袋	

●(S・L)サイズ:N・M・L・S( ) 大王製紙(株)



吸水量目安  
510cc  
763823

吸水量目安  
580cc  
763660

吸水量目安  
600cc  
763661-763824

### 8 アテントSケア夜1枚安心パッド

超スピード吸収スリットで尿を下層まで引き込み吸収スピード向上、あふれモレ防止。



#### 231-T1209

品番 品名 吸水量目安 袋入数 ケース入数 一袋あたり

21000445	ふつうタイプ	750cc	30枚	4袋	¥2,395 (税抜¥2,178)
21000446	多いタイプ	900cc	30枚	3袋	
21000447	多いタイプスーパー業務用	1,050cc	24枚	4袋	¥2,497 (税抜¥2,270)
21000448	特に多いタイプ	1,200cc	20枚	4袋	
21000542	10回吸収業務用	1,500cc	16枚	3袋	各¥2,332 (税抜¥2,120)
21000543	12回吸収業務用	1,800cc	14枚	3袋	

●(S) 大王製紙(株)



### 9 アテントRケア紙パンツ用尿とりパッド ぴったり超安心

スリットが尿をパッドの中へ効率よく拡散・吸収させ排泄口付近の逆戻りを低減。



#### 231-T1210

品番 袋入数 ケース入数 一袋あたり

773575	48枚	3袋	¥1,867 (税抜¥1,698)
--------	-----	----	----------------------

●(S) 大王製紙(株)



吸水量目安  
300cc

### 10 アテントSケア 軟便安心パッド

3層構造で尿・便の肌付着の面積を減らし、肌刺激を軽減。



#### 231-T0552

品番 袋入数 ケース入数 一袋あたり

20774010	20枚	4袋	¥3,049 (税抜¥2,772)
----------	-----	----	----------------------

●(S) 大王製紙(株)



吸水量目安  
尿:750cc  
便:200g

### 1 グーンスーパーBIG パンツタイプ

大人用と子供用の中間サイズ! パンツタイプ。



吸水量目安 480cc



231-T0409

直・送別 ケース販売

品番 ウエストサイズ 袋入数 ケース数 一袋あたり  
753859 50~70 14枚 6袋 **¥2,008** (税抜¥1,826)

●(S) 大王製紙(株)

### 2 グーンスーパーBIG テープ止めタイプ

大人用と子供用の中間サイズ! テープ止めタイプ。



吸水量目安 480cc



231-T0288

直・送別 ケース販売

品番 ウエストサイズ 袋入数 ケース数 一袋あたり  
753858 50~70 28枚 4袋 **¥2,681** (税抜¥2,438)

●(S) 大王製紙(株)

### 3 いちばんお肌洗浄液 すすぎのいらないタイプ

おむつ交換にも使える!! すすぎいらずでお肌スッキリ。

せっけんの香り



特長

- さわやかなせっけんの香り
- 植物油由来のせっけん成分配合
- 生薬由来エキスを配合 スキントラブルを防止!
- 保湿成分配合でしっとり仕上げ
- すすぎ洗いが不要、手間がかかりません

231-T1018

在庫商品

485001 1000mL **¥5,500** (税抜¥5,000)

●成分/水、グリセリン、DPG、カリ石けん素地、チャ葉エキス、他●生産国/日本●4(S)

### 4 リフレ おしりうるおい洗浄液

手間なく簡単! 1本で洗浄・保湿・保護。

せっけんの香り

洗浄成分

ココイルグルタミン酸Na

保湿成分

スーパーヒアルロン酸

保護成分

セフェド



90428

350mL

90429

1000mL

231-T1032

在庫商品

90428 350mL **¥1,925** (税抜¥1,750)

90429 1000mL **¥5,225** (税抜¥4,750)

●成分/水、グリセリン、DPG、ココイルグルタミン酸Na、香料、他●生産国/日本●6(S) (株)リブドコーポレーション

### 5・6 ライフリー おしり洗浄液Neo

洗浄・保湿・肌保護の3つの効果でお肌を清潔にすすべに保ちます。

5 せっけんの香り

6 グリーンシトラスの香り



93428

350mL

53438

1750mL

53444

付替え1750mL



51299

350mL

53515

1750mL

53521

付替え1750mL



5 231-T0970

在庫商品

93428 350mL **¥2,183** (税抜¥1,985)

53438 1750mL **¥8,756** (税抜¥7,960)

53444 付替え 1750mL **¥8,151** (税抜¥7,410)

6 231-T1004

在庫商品

51299 350mL **¥2,183** (税抜¥1,985)

53515 1750mL **¥8,756** (税抜¥7,960)

53521 付替え 1750mL **¥8,151** (税抜¥7,410)

●成分/水、グリセリン、DPG、PEG-32、カリ石けん素地、他●生産国/日本●350mL:6、他:2(N)※別売シャワーボトルに1プッシュを微温湯で希釈して使用、押し拭きにて拭き取ってください。 ユニ・チャーム(株)

### 7 ライフリー おしり洗浄液 シャワーボトル

吐出量・圧力コントロールが容易なノズル形状を採用。



目盛り付き

231-T0970

在庫商品

93392 300mL **¥181** (税抜¥165)

●生産国/日本●12(N) ユニ・チャーム(株)

### 8 ハビナス おしり洗浄・保湿液

洗浄・保湿・肌保護が1度のできるオールインワンの簡単ケア。



11034 500mL

約165回分

11035 2000mL

約665回分

231-T1091

在庫商品

11034 500mL **¥2,420** (税抜¥2,200)

11035 2000mL **¥9,240** (税抜¥8,400)

●成分/水、PG、ポリソルベート80、ラウリン酸ポリグリセリル-10、フェノキシエタノール、他●生産国/日本●500mL:12、2000mL:4(S)※500mLにてサンプル出荷可能です。 ビジョン(株)

### 9 サルバ ケア楽おしり洗浄液

洗浄・保湿・肌保護の成分配合! すすぎ不要の簡単スキンケア。



231-T1148

在庫商品

42662 390mL **¥1,760** (税抜¥1,600)

●成分/水、プテリグリコール、ポリオキシエチレン硬化ヒマシ油、ポリオキシエチレンヤシ油脂肪酸、モノエタノールアミド、他●生産国/日本●6(N) 白十字(株)

### 10 泡がやさしいおしり洗い

入浴できない時も おしりを清潔に泡で浮かせて汚れスッキリ。



231-T1112

在庫商品

11046 350mL **¥1,100** (税抜¥1,000)

●成分/水、BG、オクチルドデセス-20、ラウリン酸ポリグリセリル-10、デシルグルコシド、他●生産国/日本●20(S) ビジョン(株)

### 11 ネピア tender おしりふき洗浄液 つるんとさん

洗浄・保湿・肌保護「泡立て」、「すすぎ」の いらぬ排泄ケア!



231-T1169

在庫商品

89011 430mL **¥3,190** (税抜¥2,900)

●成分/水、グリセリン、DPG、ココイルグルタミン酸Na、ベタイン、他●生産国/日本●6(N) 王子ネピア(株)

### 12 介援隊 おしりクリーン

おしり洗浄のリーズナブルタイプ!

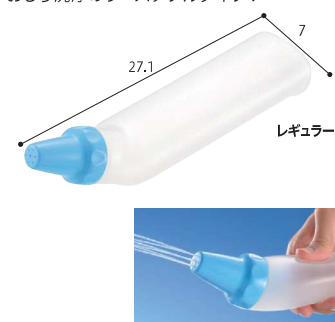

231-T0927

在庫商品

CX-08002 レギュラー 450mL **¥1,375** (税抜¥1,250)

●重さ/64g●材質/ポリプロピレン●48(DY) 介援隊

### 13 おしりシャワー

ほどよい角度でおしり洗浄ラクラク!



231-T0926

在庫商品

18991、18996 レギュラー 450mL **各 ¥1,430** (税抜¥1,300)

●重さ/64g●材質/ポリプロピレン●24(N) (株)リッチェル

### 14 シャワぞう

ジャバラ付きノズルで角度が自由自在!



231-S0430

在庫商品

45931 450mL **各 ¥1,870** (税抜¥1,700)

●重さ/54g●材質/ポリプロピレン●24(N) (株)リッチェル

### 15 おしりシャワー300

おむつ交換用洗浄液の希釈に対応した シャワーボトル。



231-T1085

在庫商品

400312 ピンク 20.9 6.3 400329 グリーン 6.8

400336 プラス ピンク 5.3 7.4

400343 プラス グリーン 23.3

●重さ/43-41g●材質/ポリプロピレン●生産国/日本●24(N) (株)リッチェル

## 1 シャワーボトル

ぬるま湯を入れて、おしりをお手軽洗浄。

角度を調整して  
程よい角度で  
洗浄できます。



**231-T0126** 在庫商品

450mL **各¥1,870** (税抜¥1,700)

●重さ/60g●材質/ポリプロピレン●50(N)  
(有)アルファメディカル

## 2 べんりシャワー ペットボトル用

ペットボトルに取り付けられ、  
携帯に便利です。



**231-S0481** 在庫商品

BS001 **¥385** (税抜¥350)

●重さ/10g●材質/ABS樹脂●生産国/台湾●36(N)  
ユニトレンド(株)

## 3 ラクラクおしりキレイミスト

トイレトーパーに吹きかけるとおしりふきに!  
1本でおしりふき約330枚分使用可能!



**231-T1206** 在庫商品

1033464 300mL **¥1,045** (税抜¥950)

●成分/水、PG、ポリソルベート20、PPG-4セテス-20、ラウ  
リン酸ポリグリセリル-10、他●生産国/日本●30(S)  
ビジョン(株)

## 4 ハビナス トイレに流せる パツとおしりふき

片手でフタを開閉、  
トイレに流せるから後片付けもラク。



**231-T0159** 在庫商品

1029587 72枚入 **¥605** (税抜¥550)

●材質/パルプ、レーヨン●主成分/水、BG、フェキシエタ  
ノール、安息香酸Na、他●生産国/日本●20(S)  
ビジョン(株)

## 5 介援隊 トイレに流せるふわももシート

やわらか素材で肌にやさしい。トイレに流せるおしりふきです。



**231-T1147** 在庫商品

CX-08007 72枚入 **↑ ¥407** (税抜¥370)

●材質/パルプ、レーヨン●成分/水、安息香酸Na、DPG、グルコナクトン、グルコン酸Ca、他●生産国/日本●30(N)  
介援隊

## 6 ライフリーおしりふき トイレに流せる

排便後の仕上げケアスッキリ!  
気持ちいいを実現する大人用  
おしりふきです。



**231-T0791** 在庫商品

58863 72枚入 **↑ ¥440** (税抜¥400)

●材質/不織布●成分/精製水、PG、メチルバラベン、エチル  
バラベン、プロピルバラベン●生産国/日本●12(S)  
ユニ・チャーム(株)

## 7 Nursingcare 水99.9% 流せるおしりふき

保湿成分ヒアルロン酸配合の  
日本製大人用おしりふき。



**231-T1170** 在庫商品

E90533 レギュラーサイズ 80枚入 **¥327** (税抜¥298)

●材質/パルプ、レーヨン●成分/水、ヒアルロン酸Na、  
BG、フェキシエタノール、ブチルカルバミン酸ウ化プロ  
ピニル、他●生産国/日本●24(Q)※トイレのつまりを防ぐ  
ため、必ず1枚ずつ流してください。  
レック(株)

## 8 流せるおしりふき

たっぷりとした厚手タイプ。  
使用後はトイレに流せて衛生的。



**231-T0533** 在庫商品

9426 70枚入 **¥528** (税抜¥480)

●材質/パルプ、不織布●成分/水、安息香酸Na、DPG、グ  
ルコナクトン、グルコン酸Ca、他●生産国/日本●30(S)  
大富士製紙(株)

## 9 リフレトイレに流せる やわらかおしりふき

アロエエキス、ヒアルロン酸配合で  
お肌にやさしい。



**231-T0733** 在庫商品

92078 90枚入 **¥748** (税抜¥680)

●材質/不織布●成分/水、PG、ヒアルロン酸Na、メチルバ  
ラベン、エチルバラベン、セチルピリジウムクロリド、キダチア  
ロエエキス、他●生産国/日本●12(S)  
(株)リブドコーポレーション

## 10 アテント 流せる おしりふき無香料

トイレに流せて簡単・衛生的に  
処理できます。



**231-T0669** 在庫商品

733593 72枚入 **¥550** (税抜¥500)

●材質/レーヨン、パルプ●成分/水、PG、BG、アロエエキ  
ス、ヒアルロン酸Na、他●生産国/日本●12(N)※予告なく  
仕様を変更する場合がございます。  
大王製紙(株)

## 11 エルモアイちばん トイレに流せる おしりふき

しっかり拭ける大判サイズ。



**231-T1003** 在庫商品

480851 50枚入 **¥528** (税抜¥480)

●材質/パルプ、レーヨン●成分/塩化ベンザルコニウム、  
ブチルカルバミン酸ウ化プロピニル、プロピルグリコ  
ール●生産国/日本●16(Q)  
カミ商事(株)

## 12 ハビナス トイレに流せるおしりふき 大判厚手

厚手で大判だから  
1枚で手を汚さずきちんと拭ける。



**231-T0637** 在庫商品

1005634 40枚入 **¥550** (税抜¥500)

●材質/パルプ、レーヨン●成分/水、PG、乳酸Na、フェキ  
シエタノール、他●生産国/日本●24(S) ビジョン(株)

## 13 サルバおむつとりかえ ぬれタオル流せるタイプ

使用後はトイレに流せる。  
大人のおしり拭きに最適な大判厚手タイプです。



**231-T0709** 在庫商品

45084 40枚入 **↑ ¥550** (税抜¥500)

●材質/パルプ、レーヨン●成分/含浸液原料:ブチレングリ  
コール、クエン酸、他●生産国/日本●24(Q) 白十字(株)

## 14 アクティ薬ケアシリーズ トイレに流せる たっぷり使えるおしりふき

トイレに流せる介護用ウェットタオル。



**231-T1061** 在庫商品

80623 100枚入 **¥504** (税抜¥459)

●材質/レーヨン、パルプ●成分/水、ベンザルコニウムク  
ロリド、クエン酸、アロエ葉エキス、他●生産国/日本●  
24(S) 日本製紙クレシア(株)

## 15 水99おしりふき

成分の99%が純水でできたおしりふき。



**231-T1133** 在庫商品

E00873 80枚×12パック入 **¥1,452** (税抜¥1,320)

●材質/不織布(レーヨン、ポリエステル)●成分/水、ベン  
ザルコニウムクロリド、ブチルカルバミン酸ウ化プロピニ  
ル、BG●生産国/日本●4(N)  
レック(株)

### 1 ふわももシート

定番サイズのやさしいおしりふき。

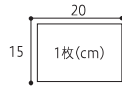

**231-T0984** 在庫商品

CX-08005 80枚入 身体・おしり拭き用 **¥187** (税抜¥170)

●材質/レーヨン、ポリエステル●成分/水、DPG、モモ葉エキス、ソメイヨシノ葉エキス、他●生産国/日本●20(N) 介護隊

トイレ 流せない

ノンアルコール

### 2 やわらかタオル ベビーローション入り

うるおい成分「桃の葉エキス」。

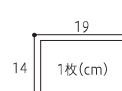

**231-T0734** 在庫商品

2095 80枚入 **¥220** (税抜¥200)

●材質/レーヨン、ポリエステル不織布●成分/水、グルコフラクトン、グルコン酸Ca、安息香酸Na、セチルピリジニウムクロリド、他●生産国/日本●36(S)

トイレ 流せない

無香料

ノンアルコール

### 3 ライフリー おしりふき やわらか厚手

排便後の仕上げケア スッキリ! 気持ちいい! を実現する 大人用おしりふきです。

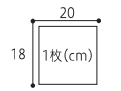

**231-T0792** 在庫商品

55299 72枚入 **¥440** (税抜¥400)

●材質/不織布●成分/精製水、PG、メチルパラベン、エチルパラベン、プロピルパラベン●生産国/日本●12(S) ユニ・チャーム(株)

(2023年10月下旬予定)

リニューアル

### 4 ハビナース やぶれにくいタイプのおしりふき

1枚あたり約3.9円! やぶれにくくてしっかり拭ける。



**231-T0816** 在庫商品

72枚入 **¥308** (税抜¥280)

●材質/レーヨン、PET●成分/水、安息香酸Na、エチルピロニウムクロリド、他●生産国/日本●24(S)

トイレ 流せない

無香料

無着色

ノンアルコール

### 5 リフレ やわらかぬれタオル

強く拭いても大丈夫。しっかりした厚みで破れません。

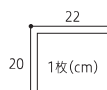

**231-T0638** 在庫商品

92427 100枚入 **¥825** (税抜¥750)

●材質/不織布●成分/水、PG、ヒアルロン酸Na、他●生産国/日本●12(S) (株)リフトアップローション

トイレ 流せない

無香料

ノンアルコール

### 6 Nursing Care 水99.9% おしりふき 大人用

保湿成分ヒアルロン酸配合の日本製大人用おしりふき。

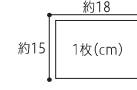

**231-T1172** 在庫商品

E90597 レギュラーサイズ 120枚入 **¥327** (税抜¥298)

●材質/ポリエステル、レーヨン●成分/水、ヒアルロン酸Na、BG、フェノキシエタノール、ブチルカルバミン酸ヨウ化プロピニル、他●生産国/日本●24(Q)

トイレ 流せない

保湿

ノンアルコール

無香料

### 7 アクティ においが良い香りに変わるおしりふき

新発想の消臭技術「デオマジック」配合。

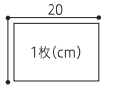

**231-T1171** 在庫商品

80604 72枚入 **¥519** (税抜¥472)

●材質/レーヨン、ポリエステル●成分/水、BG、オレス-12、ベンザルコニウムクロリド、ブチルカルバミン酸ヨウ化プロピニル、他●生産国/日本●12(Q) 日本製紙クレシア(株)

トイレ 流せない

ノンアルコール

### 8 おしりふきタオル

拭きやすい大判タイプ。消臭加工がされています。

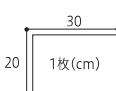

**231-T0641** 在庫商品

KN-118 60枚入 **¥407** (税抜¥370)

●材質/スパンレース不織布●成分/水、プロピレングリコール、塩化ベンザルコニウム、パラベン、消臭液●生産国/日本●60(30x2)(N) (株)ストリクスデザイン

トイレ 流せない

無香料

無着色

ノンアルコール

### 9 ライフリー らくらくおしりふき超大判

1枚でしっかり拭ける超大判タイプのおしりふき。

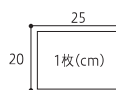

**231-T1005** 在庫商品

55345 60枚入 **¥440** (税抜¥400)

●材質/不織布●成分/水、PG、安息香酸、ブチルカルバミン酸ヨウ化プロピニル、セチルピリジニウムクロリド、他●生産国/日本●12(N) ユニ・チャーム(株)

トイレ 流せない

無香料

無着色

ノンアルコール

### 10 エルモアいちばん やわらかおしりふき

しっかり拭ける大判サイズ。



**231-T1019** 在庫商品

480861 70枚入 **¥528** (税抜¥480)

●材質/PET、レーヨン●成分/水、塩化ベンザルコニウム、ブチルカルバミン酸ヨウ化プロピニル、プロピレングリコール●生産国/日本●16(Q) カミ商事(株)

トイレ 流せない

無香料

無着色

ノンアルコール

### 11 ハビナース やぶれにくいタイプのおしりふき 大判厚手

ローションを含んだ厚手のシートだから保湿もできてしっかり拭ける。

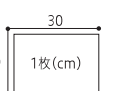

**231-T0941** 在庫商品

40枚入 **¥495** (税抜¥450)

●材質/レーヨン、PET●成分/水、BG、フェノキシエタノール、セチルピリジニウムクロリド、ベンザルコニウムクロリド、クエン酸、クエン酸Na●生産国/日本●24(S) ビジョン(株)

トイレ 流せない

無香料

無着色

ノンアルコール

### 12 サルバ お肌にやさしいぬれタオル

お肌にやさしい、やわらか素材のタオル。

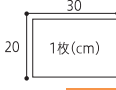

**231-T0640** 在庫商品

45087 60枚x2個パック **¥869** (税抜¥790)

●材質/レーヨン、ポリエステル●成分/プロピレングリコール、エチルパラベン、塩化ベンザルコニウム、水●生産国/日本●12(Q) 白十字(株)

トイレ 流せない

無香料

ノンアルコール

### 13 コットン100% 超吸水おしりタオル

お肌にあてるだけですばやく吸水。お湯を使えば温かいおしりふきに。



**231-T1114** 在庫商品

11047 100枚入 **¥528** (税抜¥480)

●材質/コットン●生産国/中国●36(S) ビジョン(株)

トイレ 流せない

無香料

ノンアルコール

### 14 アルファマットW

高吸収ポリマーでしっかり吸収・保水・防水ができる安価な使い捨て多目的吸収マット。使用用途に合わせて4サイズより最適なサイズ選択ができます。



**231-U0786** 在庫商品

品番	商品名	入数	サイズ	価格
43492	3045	100枚	30x45cm	<b>¥2,090</b> (税抜¥1,900)
43543	4560	50枚	45x60cm	<b>¥3,190</b> (税抜¥2,900)
43550	7676	30枚	76x76cm	<b>¥4,290</b> (税抜¥3,900)
43548	6090	30枚	60x90cm	<b>¥5,280</b> (税抜¥4,800)

●重さ/(1枚あたり)18~69g●材質/表面材:ポリプロピレン不織布、吸収剤:パルプ・高分子吸収ポリマー、吸収紙、防水材:ポリエチレンフィルム●生産国/中国●6090・7676:4、3045・4560:6(SY) 大衛(株)



## 1 ライフリー 超やわらか吸水タオル

凸凹シートが細かなすきまもしっかり吸収。肌をやさしい、使い捨てタオルです。

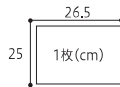

**231-S0968** 在庫商品  
 51323 40枚入 **¥519** (税抜¥472)  
 ●材質/ノリブ、レーヨン、ポリエステル●生産国/日本●12(S) ユニ・チャーム(株)

## 2 おむつが臭わない袋 BOS大人用

医療向け開発から生まれた驚きの防臭力!



M 23×38cm マチなし 尿とりパッド(L) 1個  
 L 30×40cm マチ付 大人用おむつ(L) 1個  
 LL 35×50cm マチ付 大人用おむつ(L) 2~3個



袋に入れて結ぶだけ!



驚くほど臭わない!



**231-T0837** 在庫商品  
 袋型 M 20枚入  
 L 15枚入 **各¥303** (税抜¥276)  
 LL 10枚入  
 箱型 M 90枚入 **¥1,210** (税抜¥1,100)  
 L 90枚入 **¥1,573** (税抜¥1,430)  
 LL 60枚入 **¥1,669** (税抜¥1,518)  
 ●重さ/86~474g●材質/ポリエチレン、他●生産国/日本●袋型:100、箱型:20(Q) クリロン化成(株)

## 3 においかットポリ袋

生ごみやおむつ、トイレコーナー、ペットのお散歩時等に役立つ消臭袋です。袋が黒色なので、中身が見えにくいです。

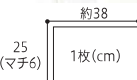

**231-O1032** 在庫商品  
 SA-110 60枚入 **¥408** (税抜¥371)  
 ●重さ/189g●材質/ポリエチレン●生産国/タイ●96(N) (株)ストリックスデザイン

## 4 消臭袋 大人の紙おむつ用

練り込まれた「消臭成分」がおむつのニオイを分解。



**231-T0899** 在庫商品  
 30枚入 **↑ ¥660** (税抜¥600)  
 ●重さ/約200g●材質/ポリエチレン●生産国/日本●10(Q) (株)マルアイ

## 5 強力密閉抗菌おむつポット

99%抗菌の3層バイオマスフィルムが、気になる臭いをしっかり防ぎます。

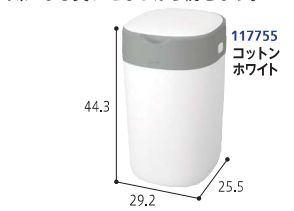

**231-T1070** 在庫商品  
 117755 本体 **¥2,640** (税抜¥2,400)  
 117771 スペア 1個 **¥1,650** (税抜¥1,500)  
 117772 カセット 3個パック **¥3,520** (税抜¥3,200)  
 ●重さ/1.6kg(本体)●材質/ポリプロピレン、ポリエチレン(スベアカセット)●生産国/イギリス●本体:2.1個/24.3個(パック:8(N) コンビ(株)

## 6 Color Korbell 「おむつポット」

ペダルを踏んでおむつをポット。



**231-T0589** 在庫商品  
 NI2816 本体 16L **¥5,478** (税抜¥4,980)  
 NI2813 取替えロール (3P) **¥2,860** (税抜¥2,600)  
 ●重さ/2kg●材質/本体:ABS樹脂、ロール:ポリエチレン●生産国/ベトナム●本体:2(Q)、取替えロール:8(N) アクシオンジャパン(株)

## 7 おむつパール12型

スリムタイプですき間にフィット。中パケツ・パッキン付。



**231-T1189** 在庫商品  
 00858 11.5L **¥2,750** (税抜¥2,500)  
 ●重さ/1.25kg●材質/ポリプロピレン●生産国/日本●6(N) 新輝合成(株)

## 8 テイコブ透明尿器

中身を確認できる透明タイプ。



**231-T0697** 在庫商品  
 UR02G、UR02W 800cc **各¥1,265** (税抜¥1,150)  
 ●重さ/114・135g●材質/本体:塩化ビニル、フタ:口輪:ポリプロピレン●生産国/日本●48(N) (株)幸和製作所

## 9 テイコブ半透明尿器

本体が半透明なので、中身が見えにくい。

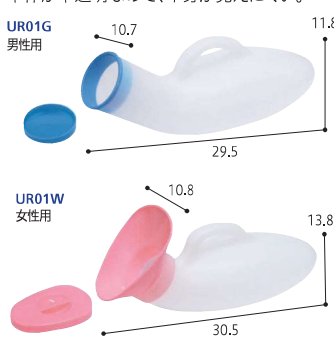

**231-T0698** 在庫商品  
 UR01G、UR01W 800cc **各¥990** (税抜¥900)  
 ●重さ/98・112g●材質/本体:ポリエチレン、フタ:口輪:ポリプロピレン●生産国/日本●48(N) (株)幸和製作所

## 10 安寿 ユリフィット(尿器)

フィットする受尿口と逆止弁でこぼれ防止。



**231-T0600** 在庫商品  
 533-738 男性用 1000mL **各¥4,070** (税抜¥3,700)  
 533-736 女性用 700mL  
 533-734 女性用自立 700mL **¥4,730** (税抜¥4,300)  
 ●重さ/男性用・女性用:約300g、女性用自立:約370g●材質/塩化ビニル、ポリプロピレン、エラストマー●生産国/日本●男性用・女性用:10、女性用自立:5(D) アロン化成(株)

## 11・12 SA透明尿器(洗浄用ブラシ付)

取っ手が大きく持ちやすい! 尿の色が確認しやすい透明タイプ。



**11 100230 231-T0120** 在庫商品  
 1100mL **↑各¥1,628** (税抜¥1,480)  
**12 100231 231-T0119**  
 ●重さ/150・180g●材質/本体:塩化ビニル樹脂、フタ:(男性用)EVA樹脂・(女性用)ポリプロピレン、口輪:ポリプロピレン、ブラシ:ナイロン・ポリプロピレン●生産国/タイ●36(N) 浅井商事(株)

## 13 DIA ポリ尿器

丸みのあるやさしい形です。

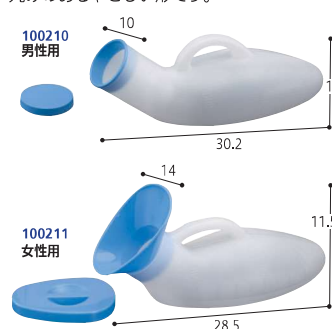

**231-T0854** 在庫商品  
 100210、100211 800mL **↑各¥1,023** (税抜¥930)  
 ●重さ/173・205g●材質/本体:ポリエチレン、フタ:(男性用)EVA樹脂・(女性用)ポリプロピレン、口輪:ポリプロピレン●生産国/日本●男性用:60、女性用:48(N) 浅井商事(株)

## 14・15 安寿 尿器・尿器受けセット

尿器×尿器受けをひとつにセット。目隠しできる専用カバーでヒヤッと防止。

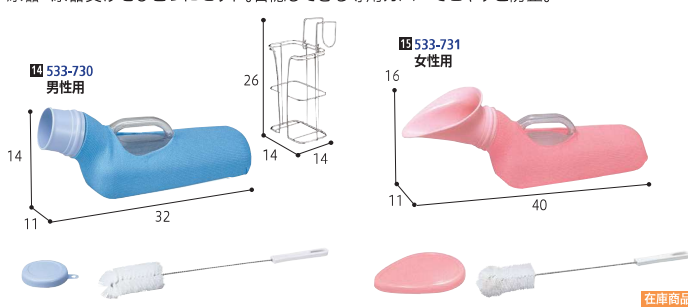

**14 533-730 231-T0118** 在庫商品  
 1200mL **¥3,300** (税抜¥3,000)  
 533-740 尿器+尿器受けセット **¥6,930** (税抜¥6,300)  
**15 533-731 231-T0117**  
 1200mL **¥3,410** (税抜¥3,100)  
 ●重さ/約150~230g●材質/尿器本体:PVC、受尿口:EVA、キャップ:ポリプロピレン、尿器受け:ステンレス●生産国/日本●10(Q)

### 1 コ・ポレノア(洗浄ブラシ付) 抗重

こぼれ防止機能付透明尿器。尿のニオイがもれにくい。採尿時の音が気にならない。



**231-T0116** 在庫商品  
**S082 男性用** 1000mL **¥2,710** (税抜¥2,464)  
**S141 女性用** 600mL **¥5,667** (税抜¥5,152)  
 ●重さ/275・420g●材質/男性用:塩化ビニル樹脂・他、女性用:ポリエチレン・他●生産国/タイ●24(Q) ピップ(株)

### 2 装着式男性用集尿器 ダンディユリナー 抗重

朝までグッスリ!ひと手を借りずに寝たまま安心排尿。



**231-T1007** 在庫商品  
**AS-DUR010** 2800mL **¥24,750** (税抜¥22,500)  
 ●重さ/レシーバー:約70・タンク:390g●材質/レシーバー:シリコン、専用パンツ:綿、ポリエステル、尿タンク:ポリエチレン、導尿チューブ:塩化ビニル●セット内容/採尿器本体、専用パンツ、尿タンク、導尿チューブ、吸水シート3枚、洗浄ブラシ●生産国/日本●3(D)※ベッド(布団)床面高さ15cm以上でご使用ください。 朝日産業(株)

### 3 男性用尿器 Mr.ユリナー

ズボンの中に、こっそりトイレ! 服を着たまわわずかな手順で簡単脱着。



**231-T0977** 在庫商品  
**UR-010 S**  
**UR-011 M** **各 ¥13,200** (税抜¥12,000)  
**UR-012 L**  
 ●重さ/138~152g●材質/レシーバー:シリコン、外チューブ:塩化ビニル樹脂、内チューブ:シリコン、尿器本体:ポリエチレン●セット内容/採尿器本体1セット、250mL集尿ボトル1個、350mL集尿ボトル1個●生産国/日本●10(D)※立位・座位に対応(臥位は非対応)。 朝日産業(株)

### 4 男性用採尿器 手持ちユリナー

漏らすことなく、自分で行える。

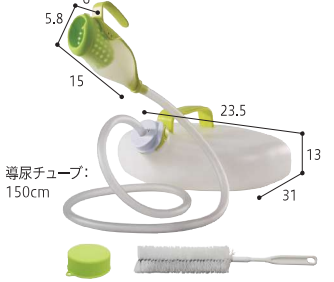

**231-T1173** 在庫商品  
**AS-TUR010** 2800mL **¥13,200** (税抜¥12,000)  
 ●重さ/500g●材質/レシーバー:シリコン、導尿チューブ:PVC(塩ビ)、集尿タンク:PE(ポリエチレン)、フタ:シリコン●セット内容/レシーバー、手持ちハンドル、導尿チューブ、臭い防止フタ、集尿タンク●生産国/日本●3(D) 朝日産業(株)

### 5 安楽尿器DX

ベッド用吊り金具付き。寝たまま簡単に使える「安楽尿器」。



**231-T0115** 在庫商品  
**男性用** 1500mL **↑ ¥5,005** (税抜¥4,550)  
**女性用** 1500mL **↑ ¥5,236** (税抜¥4,760)  
 ●重さ/530・600g●材質/ポリプロピレン、ポリエチレン●生産国/日本●12(N) 浅井商事(株)

### 6 安楽便器(パッド付)

身体に無理のない曲面設計。差し込みやすく使いやすい便器です。

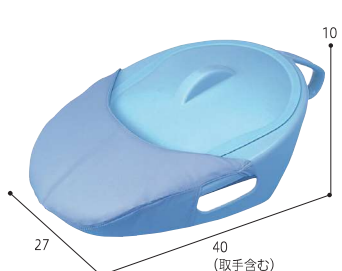

**231-T0112** 在庫商品  
 1580mL **↑ ¥3,267** (税抜¥2,970)  
 ●重さ/435g●材質/フタ:ポリプロピレン、パッド:シリコン・ウレタン●生産国/日本●12(N) 浅井商事(株)

### 7 安寿 差し込み便器(専用カバー付)

お尻の下に差し込みやすいデザイン。重心を低く下げた設計で安定感◎。



**231-T0113** 在庫商品  
**533-701** 1200mL **¥3,630** (税抜¥3,300)  
 ●重さ/約410g●材質/ポリプロピレン●生産国/日本●10(D) アロン化成(株)

### 8 尿器用つけおき洗剤

5日に1回、つけおき30分。ガンコな尿石もスッキリ洗浄。



**231-T0706** 在庫商品  
 20錠入 **¥1,540** (税抜¥1,400)  
 ●成分/ハロゲン系化合物(塩素系)●生産国/日本●36(N) 浅井商事(株)

### 9 ユリドーム セット(男性用排尿器)

コンドームタイプで脱着簡単。寝たまま排尿できる男性用排尿器。

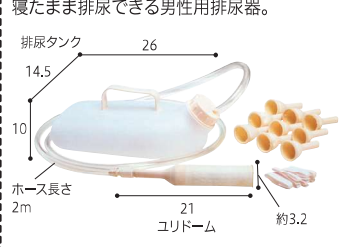

**231-T0632** 在庫商品  
**1260A** セット 排尿タンク1500mL **¥6,600** (税抜¥6,000)  
**1261A** 取り替え用 ユリドーム30個入 **¥7,920** (税抜¥7,200)  
 ●重さ/約220g●材質/ユリドーム:天然ゴムラテックス●セット内容/ユリドーム10個、固定バンド10本、ホース、ジョイント、排尿タンク●生産国/日本、タイ●セット:12、ユリドーム:10(N)※仕様変更する場合がございます。 オカモト(株)

### 10 介援隊 尿器受け

ステンレス製で錆びに強い。尿器だけでなく小物の収納にも。



**231-T1038** 在庫商品  
**CX-08006** **¥2,420** (税抜¥2,200)  
 ●重さ/270g●材質/18-8ステンレススチール●生産国/日本●27(N) 介援隊

### 11 尿器受け

ベッドサイドに収納OK。錆や汚れにも強いステンレス製。

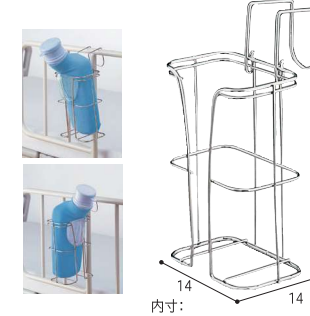

**231-T0122** 在庫商品  
**533-733** **¥3,960** (税抜¥3,600)  
 ●重さ/約230g●材質/ステンレス●生産国/日本●10(D) アロン化成(株)

### 12 尿器掛 角形コーティング仕上げ

尿器の収納が美しく楽になります。



**231-T0856** 在庫商品  
**¥2,090** (税抜¥1,900)  
 ●重さ/190g●材質/スチール(表面ポリエチレン樹脂コーティング)●生産国/日本●30(N)※原器は別売です。 三和化工工業(株)

### 13 自動採尿器スカットクリーン

排尿すると、自動的に尿を吸引。トイレに移動・移乗できない方に。



**231-T0585** 在庫商品  
**KW-65MS** 男性用セット **¥98,000**  
**KW-65WS** 女性用セット **¥101,000**  
 ●重さ/約5.5kg●材質/本体:ABS樹脂、尿タンク:ポリプロピレン、男性用レシーバー:ポリプロピレン・ABS樹脂・塩化ビニル樹脂、シリコン、女性用レシーバー:ポリプロピレン・エラストマー・ABS樹脂・塩化ビニル樹脂・アルミパイプ●セット内容/採尿器本体、各性別用レシーバー●(N) 消費電力 65W 作動時

### 14 導尿バッグ用カバーII

抗菌・消臭効果の優れた尿バッグ用のカバーです。



**231-T0793** 在庫商品  
**¥4,620** (税抜¥4,200)  
 ●重さ/約105g●材質/高機能改質天然繊維●生産国/日本●30(D) (株)総合サービス